



新帕萨特 使用说明书

使用说明书

新帕萨特

版本编号：3GB00104121

出版日期：04.2021

文档编号：KBA3GB00121



扫码关注
了解更多信息

Techcare
匠心 挚诚

上汽大众
SAIC VOLKSWAGEN

本说明书适用于下列表中各种型号的上汽大众新帕萨特轿车。用户在使用本公司产品以前，必须认真研究产品使用说明书，任何不当的使用、保养和修

理都可能导致车辆的损坏及影响质量担保服务。因此，在使用产品前请认真阅读本使用说明书，并对照表中的型号确认您的车型。

名称	型号	发动机	变速箱
上汽大众新帕萨特轿车	SVW71423AT	DJS	七挡自动变速器
上汽大众新帕萨特轿车	SVW72023BV	DPL	七挡自动变速器
上汽大众新帕萨特轿车	SVW72023CV	DKX	七挡自动变速器

企业标准号：Q/JQAB 356-2021

本使用说明书描述了该车型车辆在当前范围的配置、功能及操作的一般通用信息，但用户车辆的实际配置和功能等信息以具体交付时的为准。

本公司将持续对各种车型进行改进，各车型在外形、配置、功能和结构设计等方面也可能随时会发生变化，故本公司有权在法律法规允许的范围内对本说明书有关版本进行更改、补充，若用户对此有疑义请及时拨打上汽大众客户服务热线400-820-1111 予以咨询。

未经本公司书面同意，不得复制、翻译或摘录本使用说明书。

上汽大众汽车有限公司依法保留对本说明书有关版本进行更改、补充等的一切权利。

中国印刷。

上汽大众汽车有限公司

公司地址：中国上海安亭于田路

公司电话：021-59561888

邮政编码：201805

致尊敬的用户

尊敬的用户：

感谢您对上汽大众的信任与厚爱！

在您选择了上汽大众产品的同时，您已经启动了全新的汽车生活之旅。在整个旅行过程中，上汽大众和旗下1000余家大众品牌特许销售商/特约维修站都将始终陪伴您左右。衷心希望您的每一天行车生活，都因有上汽大众的同行而更精彩！如果您对车辆使用有任何疑问，上汽大众经销商随时随地为您提供帮助，我们的上汽大众客户服务中心全国统一寻呼400-820-1111也将是您的坚强后盾。

2005年10月18日，上汽大众正式发布了“Techcare”服务品牌。2014年9月，上汽大众以“匠心·挚诚”重新定义售后服务，将其作为上汽大众售后服务品牌的全新服务理念。依托业界领先的售后服务体系，逐年稳步推出了11项服务产品和承诺，确保您在享受到上汽大众产品带来的一流驾乘感受的同时，更能亲身体验完善、强大的售后服务体系为您提供的悉心呵护。

随着大众品牌客户群规模的不断壮大，上汽大众更加着力加强客户对增值服务的感知。加入上汽大众的大家庭，不仅有服务关爱活动为您提供差异化保养维护增值服务；爱车课堂为您全方位提供形象统一、内容权威的用车养车指导服务；原装附件为您带来精彩纷呈的产品，不断丰富您的用车生活；您更可在大众一家·上汽大众俱乐部、上汽大众官网www.svw-volkswagen.com车主中心版块、上汽大众大众品牌官方微博与志同道合的车主会员分享精彩的有车生活。

祝您驾驶愉快！

上汽大众汽车有限公司



大众一家·上汽大众车主俱乐部

诚邀阁下加入大众一家·上汽大众车主俱乐部！

作为上汽大众大众品牌唯一官方车主组织，大众一家俱乐部自 2005 年成立以来致力于为会员打造覆盖用车生活的全方位尊贵服务与专属体验，为会员搭建交流分享的社区平台，推出积分回馈、专属活动、尊享服务三大类近二十项会员权益。

敬请微信扫描下方二维码，只需 1 分钟，即可成为会员。

大众一家，连接你我！

真诚期待您的加入，与我们 800 万会员一起，尽享家一般的温暖与快乐！

24 小时服务热线：400-820-1111（节假日无休）

大众一家俱乐部官方网站：

<http://club.svw-volkswagen.com>

上汽大众大众品牌官方微信号：CSVWVW



 积分权益

 兑换中心

 梦享活动

 卡券福利

 车主论坛

电子首保卡服务

为了给您提供更好的服务体验，上汽大众推出了电子首保卡服务，您可以通过如下步骤获取该服务：

1. 扫描“上汽大众大众品牌”官方公众号二维码或搜索公众号；



2. 关注公众号，进入注册页面，完成会员认证，成为大众一家会员；

3. 成功入会之后，点击菜单“大众一家”，进入“我的钱包”；

4. 在“可用”卡券中查看电子首保卡与激活码；



关于本用户手册

本手册介绍本车所有车型及可能配备的所有设备，不注明其属选装装备，还是标准装备。因此所描述的装备可能在本车上未安装或仅在某些市场提供。本车装备信息请查阅销售资料（购车合同或车辆配置表），并请检验实车，与此相关的详细信息敬请垂询上汽大众经销商。

本用户手册中的所有数据以定稿时的信息状态为准。为满足客户的需求以及符合法规的要求，上汽大众对产品的配置及性能将持续进行优化和改进。因此汽车与本用户手册中的说明之间可能存在偏差。各个数据、插图或说明均不能作为提出任何要求的依据。

- 如果未另加说明，**方向说明**如左、右、前、后通常指的是行驶方向。
- **插图**用于帮助理解，也可视为原理图。

出售或出借本车时，请确保车内应始终备有整套随车资料。

符号说明



表示参阅某个章节内始终需遵守的带重要信息和安全提示  的段落。



表示本章节未完，接下页。





表示本章节已结束。



表示必须立即停车。



表示注册商标。没有这个标记并不意味着保证无偿使用。

-  这类符号表示参阅相同段落中或所示页面上的警告说明，以提醒可能存在的事故和受伤危险以及应该如何避免。
-  表示参阅该章节内或相应页面中的“提示”内容。

危险

带有这个符号的文字内容指出忽视时会导致死亡或重伤的危险情况。

警告

带有这个符号的文字内容指出忽视时可能会导致死亡或重伤的危险情况。

小心

带有这个符号的文字内容指出忽视时可能会导致轻伤或中等伤害的危险情况。

提示

带有这个符号的文字内容指出忽视时可能会导致汽车损坏的情况。



带有这个符号的文字内容包含关于环境保护的提示。



带有这个符号的文字内容包含附加信息。

图片说明

本手册的图片用于辅助说明，以帮助理解。

图片仅起示意作用，并非您所购车辆的真实图片，如有关碰撞安全的说明图片等。

提示

书中标明型号的图片 and 说明仅对该车型有效 

目录

用户手册

汽车概览

- 侧视图	7
- 前部视图	8
- 尾部视图	9
- 车门概览	10
- 驾驶员侧概览	11
- 中控台上部	13
- 中控台下部	14
- 副驾驶员侧概览	15
- 车顶内饰上的符号	16

组合仪表

- 警告灯和指示灯	17
- 组合仪表	18
- 操作组合仪表	29
- 信息娱乐系统中的操作和显示	30
- 车载蓝牙	31

安全性

- 常规提示	32
- 坐姿	33
- 安全带	35
- 安全气囊系统	43
- 儿童座椅	49
- 应急装备	52

打开和关闭

- 钥匙	54
- 中央门锁和锁止系统	56
- 车门	59
- 行李厢盖	62
- 电动车窗升降器	68
- 天窗	70

方向盘

- 调整方向盘位置	73
-----------	----

正确和安全地就座

- 前排座椅	73
- 后排座椅	77
- 头枕	78
- 座椅功能	80
- 车辆座椅参数	83

车灯与视野

- 转向信号灯	86
- 行车灯	86
- 远光灯	88
- 驻车灯	90
- 大灯	91
- 问题和解决方案	91
- 车内照明	92

视野

- 车窗玻璃刮水器和清洗器	93
- 后视镜	96
- 遮阳板	98

暖风装置和空调

- 加热、通风、制冷	100
------------	-----

行驶

- 关于行驶的提示	107
- 启动和关闭发动机	115
- Start-Stop 启停系统	117
- 换挡	119
- 转向系统	122
- 驾驶模式选择	123

驾驶辅助系统

- 定速巡航系统	125
- 自适应巡航系统 (ACC)	127
- 前部辅助系统 (车前测距监控系统)	133
- 车道保持系统	137
- 全旅程智能驾驶辅助系统 (Travel Assist)	139
- 变道辅助系统 (Side Assist)	141

泊车 and 驶出辅助

- 驻车	143
- 电子驻车制动器	144
- 驻车系统的安全提示	146
- 泊车雷达系统	146
- 倒车摄像头 (Rear View)	151
- 全景摄像系统 (Area View)	154
- 智能泊车辅助系统	157
- 制动辅助系统	163

实用装备

- 储物盒	166
- 饮料罐托架	171
- 插座	172

运输		
- 收存行李和装载物	173	
- 行李厢	174	
- 行李厢装备	175	
燃油和废气净化		
- 关于燃料使用的安全提示	175	
- 燃油类型和加油	175	
- 发动机控制单元和废气净化装置	178	
自己动手		
- 实用提示	180	
- 随车工具	181	
- 车窗玻璃刮水器刷片	182	
- 更换灯泡	183	
- 更换保险丝	183	
- 应急启动	186	
- 牵引启动和牵引	187	
检查并添加		
- 发动机舱内	190	
- 油液和运行材料	192	
- 车窗玻璃清洗液	193	
- 发动机机油	193	
- 发动机冷却液	196	
- 制动液	198	
- 汽车蓄电池	199	
车轮和轮胎		
- 胎压监测系统（直接式胎压监测）	202	
- 被动式轮胎气压监控系统（间接式胎压监测）	204	
- 车轮和轮胎知识	206	
- 更换车轮	216	
汽车养护和维护		
- 汽车外部养护和清洁	222	
- 车内养护和清洁	226	
- 附件、零部件更换、维修和改装	230	
- 喷油嘴	233	
- 火花塞	233	
- 前后悬架系统和转向系统	233	
- 燃油管	234	
- 汽车保养	234	
- 其他售后服务项目	238	
用户须知		
- 用户信息	238	
- 提高行驶经济性/降低环境污染	240	
- OBD 系统	241	
- 安装收音机	242	
		- 无线电设备 243
		- 事件数据记录系统（Event Data Recorder） 243
		技术数据
		- 技术数据提示 244

汽车概览

侧视图



图 1 汽车侧面概览

→ 图 1 的图例:

① 前后泊车雷达系统传感器或智能泊车辅助系统传感器.....	146、157
② 油箱盖板.....	176
③ 车门把手.....	59
④ 车外后视镜.....	97
- 转向信号灯.....	86
- “盲区监控”指示灯.....	141
⑤ 汽车千斤顶的支撑点.....	219

前部视图

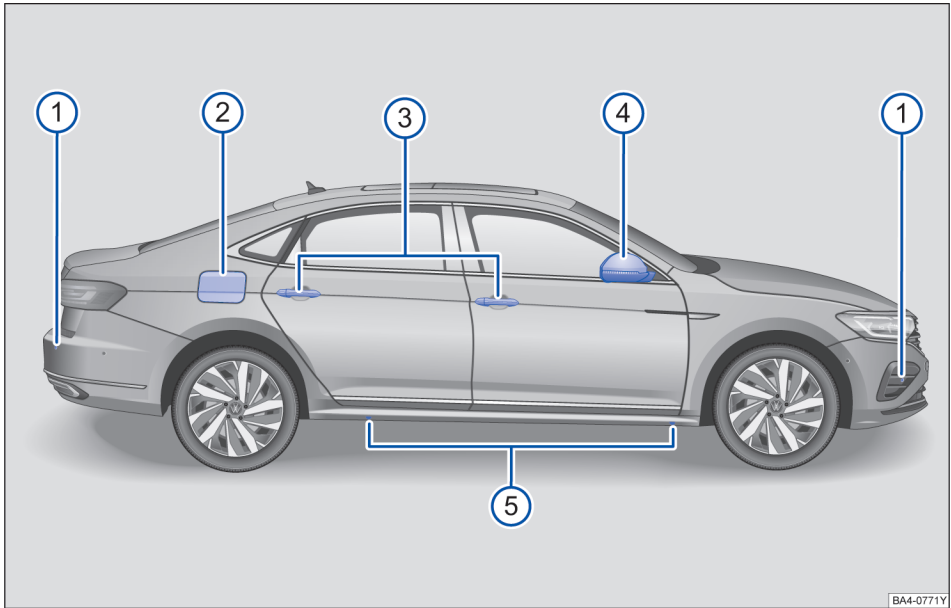

图 2 汽车前部视图

→ 图 2 的图例：

① 后视镜座上的传感器，用于：	
- 雨量传感器.....	94
- 动态灯光辅助/智能远光灯会车调节系统.....	88
② 车窗玻璃.....	
③ 前部车窗玻璃刮水器.....	93
④ 发动机舱盖解锁拨杆.....	191
⑤ 前大灯.....	86
⑥ 前部泊车雷达或智能泊车辅助系统的传感器.....	146、157
⑦ 前部牌照支架.....	
⑧ 前部摄像头.....	
⑨ 盖板后的前部牵引环的支座.....	188
⑩ 雷达传感器，用于控制下列装置：	
- 自适应巡航系统（ACC）.....	127
⑪ 车头灯带.....	

尾部视图

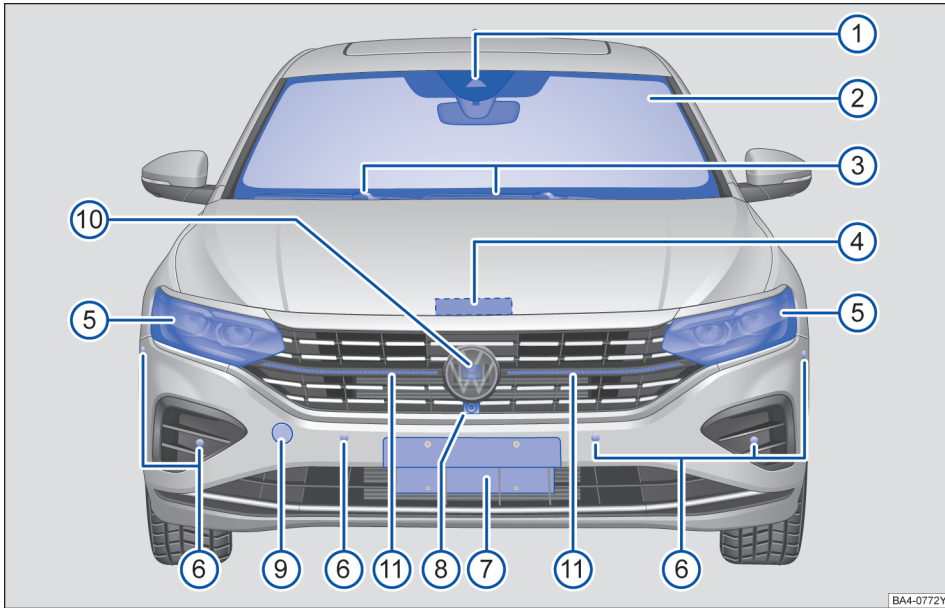

图 3 汽车尾部视图

→ 图 3 的图例：

① 后窗玻璃	
- 后窗玻璃加热.....	100
- 车窗玻璃天线	
② 行李厢盖开启按钮和倒车摄像头以及后牌照灯.....	62、151
③ 尾灯.....	86
④ 反光装置	
⑤ 后部泊车雷达或智能泊车辅助系统的传感器.....	146、157
⑥ 后部牌照支架	
⑦ 高位制动信号灯	

车门概览

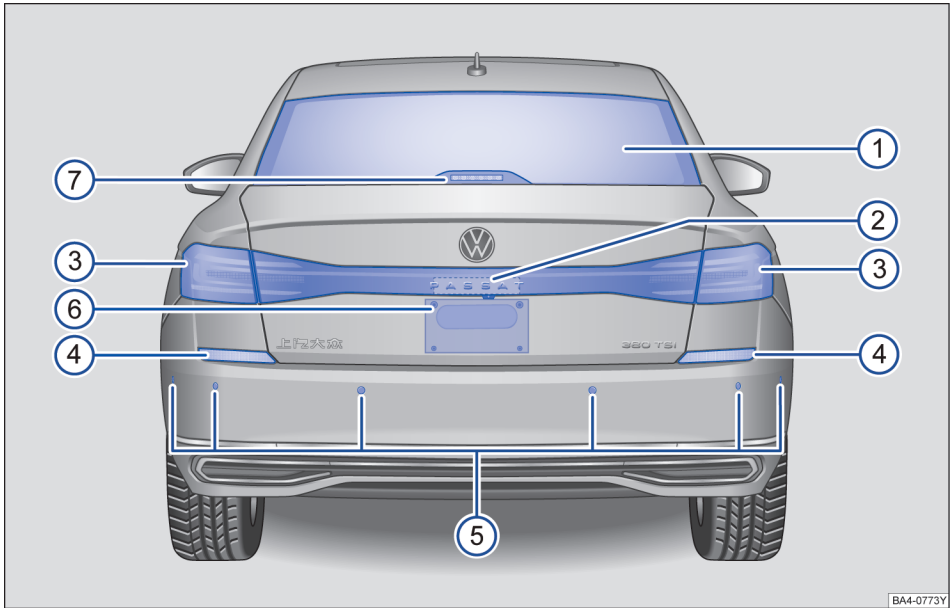

图 4 驾驶员侧车门内的操作元件概览

→ 图 4 的图例:

① 防盗指示灯	
② 用于汽车锁止和解锁的中央门锁按钮 -	57
③ 开门把手	59
④ 用于操控电动车窗升降器的按钮	68
- 电动车窗升降器	
- 后部车窗升降器的安全按钮	
⑤ 用于调整车外后视镜的开关	97
- 车外后视镜设置 L - 0 - R	
- 车外后视镜加热	
- 车外后视镜折叠	
⑥ 用于解锁发动机舱盖的手柄	191
⑦ 用于打开行李厢盖的按钮	62
⑧ 储物盒	
⑨ 车门灯	

驾驶员侧概览

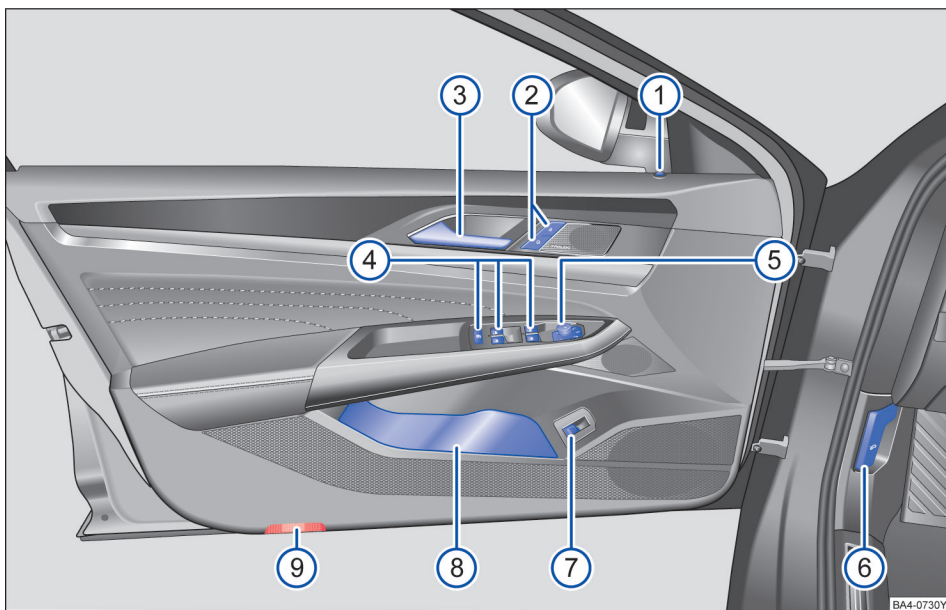

图 5 驾驶员侧概览

→ 图 5 的图例:

- | | |
|-------------------------|-------|
| ① 车灯开关 | 86 |
| - 关闭车灯 | |
| - 大灯自动控制装置 -AUTO- | |
| - 驻车灯和近光灯 | |
| - 雾灯 | |
| - 全天候灯 | |
| ② 平视显示屏操控按钮 | 21 |
| ③ 出风口 | |
| ④ 以下部件的操作杆 | 86、88 |
| - 远光灯 | |
| - 远光灯变光功能 | |
| - 转向灯 | |
| - 停车灯 | |
| ⑤ 组合仪表 | |
| - 仪表 | 18 |
| - 显示屏 | 18 |
| - 警告灯和指示灯 | 17 |
| ⑥ 车窗玻璃刮水器和车窗玻璃清洗器的操作杆 | 93 |
| - 车窗玻璃刮水器 HIGH - LOW | |
| - 间歇刮水 INT | |
| - 车窗玻璃间歇刮水间隔时间或雨量传感器灵敏度 | |

- 关闭车窗刮水器	OFF	
- “点动刮水”	1x	
- 车窗玻璃刮水器		
- 车窗玻璃的刮水和自动清洗功能		
- 操作组合仪表和信息娱乐系统的操作按钮	TRIP、OK/RESET	29、30
⑦ 多功能方向盘的操作元件:		29
- 定速巡航系统操作按钮	RES、SET、、-- CNL -- +	
- 自适应巡航系统 (ACC) 操作按钮	RES、SET、、-- -- +	
- 驾驶辅助操作按钮		
- 音响系统、导航系统的音量设置		
- 音响系统、导航系统的选项切换		
- 激活语音指令		
- 切换 多功能组合仪表 当前菜单与上一菜单按键或切换 数字组合仪表 显示视图按键	VIEW	
- 用于操作信息显示屏的按钮	- OK - 、	
- 方向盘加热按钮		106
⑧ 喇叭 (仅在点火开关已打开的情况下工作)		
⑨ 应急启动		117
⑩ 膝部安全气囊安装位置		49
⑪ 踏板		108
⑫ 驾驶员前部安全气囊		45
⑬ 用于方向盘位置调节的操作杆		73
⑭ 储物盒		166

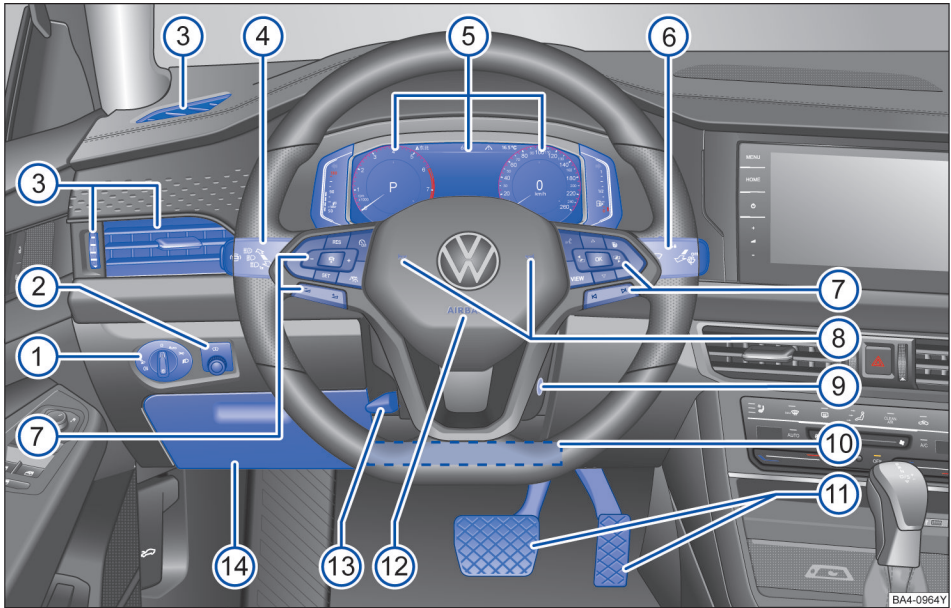
中控台上方部分



图 6 中控台上方部分概览

→ 图 6 的图例：

① 音响系统或导航系统→手册 收音机 或→手册 导航系统	
② 空调出风口.....	104
③ 前座椅加热或通风	105
④ 操作元件，用于：	
- 电子手动空调.....	100
- 自动空调.....	100
⑤ USB、Type-C 插口.....	169
⑥ 用于打开和关闭危险警报灯的按钮	52

中控台下部分

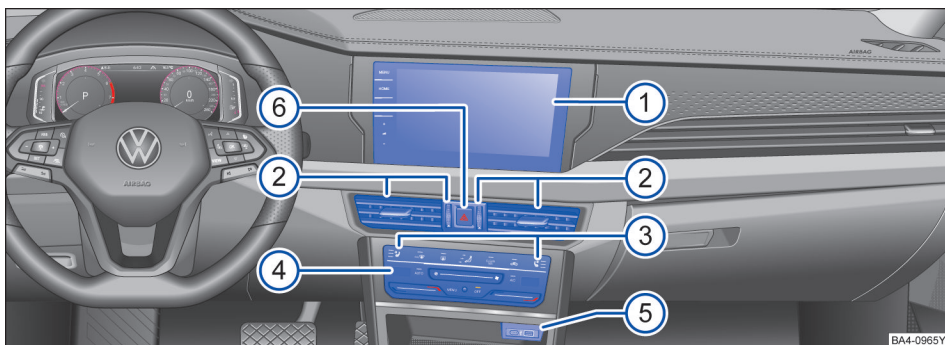







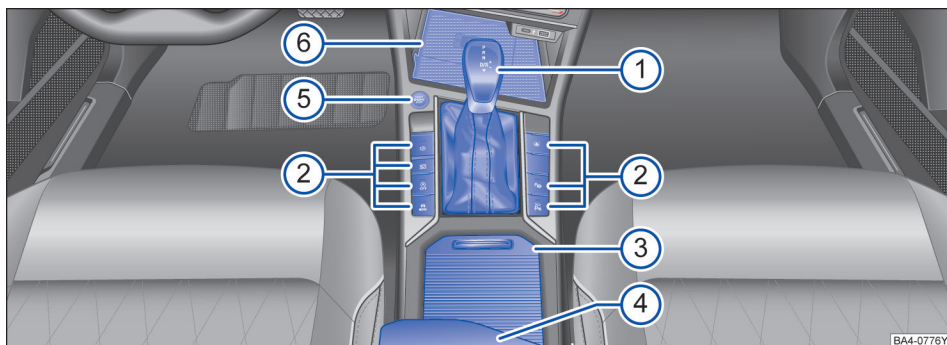

图 7 中控台下部分概览

→ 图 7 的图例：

① 变速箱换挡杆：	
- 自动变速箱.....	119
② 按钮，用于：	
电子驻车制动器 	144
自动驻车功能 (AUTO HOLD)	145
胎压监控系统 	204
电动遮阳帘 	98
驾驶模式选择 	123
Start-Stop 启停系统开关  OFF	117
智能泊车辅助系统开关 	157
泊车雷达系统开关  PWA	146
③ 中控台内的储物盒.....	168
④ 前排中央扶手.....	82
⑤ 无钥匙启动按钮.....	115
⑥ 储物盒.....	167
- 移动电话无线充电装置.....	167

副驾驶员侧概览





图 8 副驾驶员侧概览

→ 图 8 的图例:

① 副驾驶员前部安全气囊在仪表板中的安装位置.....	45
② 空调出风口.....	104
③ 储物盒开启把手.....	170

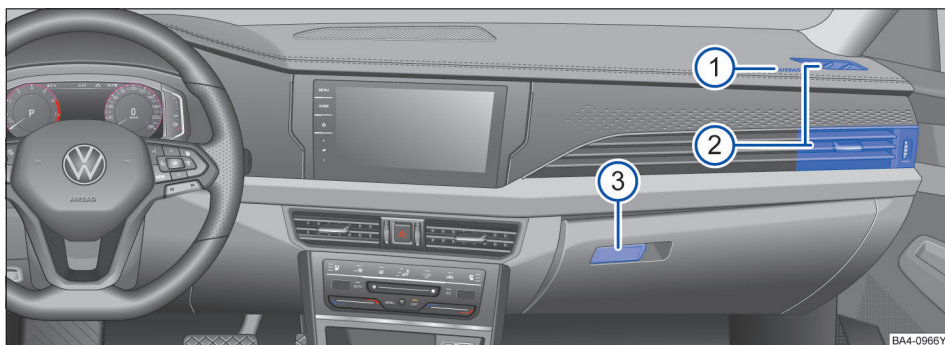
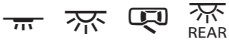
车顶内饰上的符号

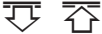
符号	含义
	车内氛围灯、车内照明灯、车门开启照明开关和车内后排照明灯→第 92 页。
	天窗控制按钮→第 71 页。
	遮阳卷帘按钮→第 71 页。



组合仪表

警告灯和指示灯

警告灯和指示灯显示警告 → ▲、故障 → ① 或某些功能。某些警告灯和指示灯在点火开关接通时亮起，在发动机运转时或在行驶过程中必须熄灭。

视车型而定，组合仪表的显示屏中还可能显示提供其它信息或要求进行操作的文字信息 → 第 18 页，**组合仪表**。

视汽车装备而定，可能在显示屏上显示一个符号图示来代替警告灯。

某些警告灯和指示灯亮起时还会发出声音信号。

符号	含义 → ▲
	中央警报灯：务必严格遵守组合仪表显示屏显示的辅助信息。
	请勿继续行驶！ 制动液液位过低或制动系统有故障 → 第 198 页。
	请勿继续行驶！ 冷却液温度过高或冷却液液位过低：停车让发动机冷却。检查冷却液液位 → 第 196 页。
	请勿继续行驶！ 发动机机油压力过低，请关闭发动机，然后检查发动机机油油位 → 第 193 页。
	点亮：电动-机械转向系统失效 → 第 122 页。
	请系好安全带！ → 第 35 页。
	踩下制动踏板。 换挡 → 第 119 页。 制动 → 第 107 页。
	发电机或电池能量系统有故障 → 第 199 页。
	电子驻车制动器已接通 → 第 144 页。
	中央警报灯：务必严格遵守组合仪表显示屏显示的辅助信息。
	亮起：ESC 有故障。 闪烁：电子稳定系统（ESC）正在调节 → 第 163 页。
	牵引力控制系统（ASR）已手动关闭 → 第 165 页。

符号	含义 → ▲
	防抱死制动系统（ABS）有故障 → 第 163 页。
	驻车制动装置故障 → 第 143 页。
	后雾灯已打开 → 第 87 页。
	灯泡故障 → 第 91 页。
	OBD 系统指示灯，表明尾气排放相关的系统和零部件有故障，或者油箱盖未盖严、油箱通气系统有泄露 → 第 179 页。
	颗粒滤清器已达到需要再生的程度 → 第 179 页。
EPC	电子节气门控制系统故障 → 第 179 页。
	电动助力转向作用降低 → 第 122 页。
	胎压过低。 被动式轮胎气压监控系统：某个车轮的轮胎充气压力过低，请检查轮胎充气压力；或者有系统故障 → 第 204 页。
	车窗玻璃清洗液罐中的液位过低 → 第 93 页。
	燃油存量过低 → 第 27 页。
	点亮：发动机机油油位偏低或偏高。或者机油油位传感器损坏 → 第 193 页。
	安全气囊系统故障 → 第 43 页。
	自适应巡航系统（ACC）当前不能用 → 第 127 页。
	已实施自动制动干预 → 第 141 页。
	左侧或右侧转向信号灯 → 第 86 页。 危险警报灯处于打开状态 → 第 52 页。
	请踩下制动踏板。 换挡 → 第 119 页。
	制动系统正在对轿车施加制动或 Auto hold 功能激活 → 第 145 页。
	点亮：定速巡航系统处于打开状态 → 第 125 页。
	点亮：自适应巡航系统（ACC）处于激活状态 → 第 127 页。

符号	含义 → 
	远光灯已打开→第 88 页。
	显示绿色时：自适应巡航系统 (ACC) 处于激活状态。探测到前方车辆→第 127 页。
	显示白色时：自适应巡航系统 (ACC) 未激活。系统处于打开状态，但未进行调节→第 127 页。
	保养周期指示器→第 28 页。
	结冰警告，环境温度低于 +4℃→第 22 页。
	发动机自动启停系统处于可用状态。发动机自动关闭→第 117 页。
	发动机自动启停系统处于不可用状态。 或：发动机已自动启动→第 117 页。
	后排安全带未系或行驶速度小于 25km/h (15 mph) 时后排乘客松开安全带→第 35 页。
	后排乘客已系上安全带→第 35 页。

警告

行驶时务必注意观察警报/指示灯，并严格按警报/指示灯及相关文本信息的说明进行操作，否则，极易途中抛锚，引发事故，严重致伤人员。

- 切勿忽视警报灯或文本信息发出的警报！
- 尽快停车，操作时注意安全。
- 将汽车停在远离主车道的安全场所，并注意车下无诸如干草或燃油等易燃物质，确保排气系统任何部件不会与此类物质接触。
- 汽车因故障抛锚将加大事故风险，极易引发事故，危及自身和其他道路使用者。遇此情况应打开危险警报灯，并将三角警示牌设立在车旁，以便引起过往车辆的注意，防止引发意外事故。

- 车辆的发动机舱是危险的作业区域！打开发动机舱盖前以及在发动机舱内进行作业前：关闭发动机并让其冷却下来，以防止烫伤或其它伤害。请务必阅读和遵守相关的警告说明。

提示

出现故障时相应的指示灯亮起，显示屏上可能还会显示相应的信息，向您通报情况或要求进行必要的操作。

组合仪表

主题引言

该章节包含有关下列主题的信息：

- 多功能组合仪表概览	19
- 数字组合仪表概览	20
- 平视显示系统	21
- 显示屏显示内容	22
- 组合仪表中的菜单	23
- 菜单 行驶数据	24
- 菜单 辅助系统	26
- 数字组合仪表的服务菜单	26
- 疲劳识别系统（推荐休息）	26
- 调整时间	27
- 燃油油量显示	27
- 保养提示	28

警告

驾驶员驾车行驶时务必集中注意力，切勿分散注意力，否则极易引发事故，致伤人员！

- 切勿在行驶期间操作组合仪表中的按钮。

多功能组合仪表概览

注意本章节开始处第 18 页上的 。



图 9 多功能组合仪表

关于多功能组合仪表的解释 → 图 9:

① 转速表

转速表中红色区域的起始点表示的是在发动机已经完成磨合且达到了工作温度的情况下，各挡位下允许的最高发动机转速。在到达这个区域之前，应切换到较高挡位或将换挡杆推至 D 位置或松开油门踏板 → ①。

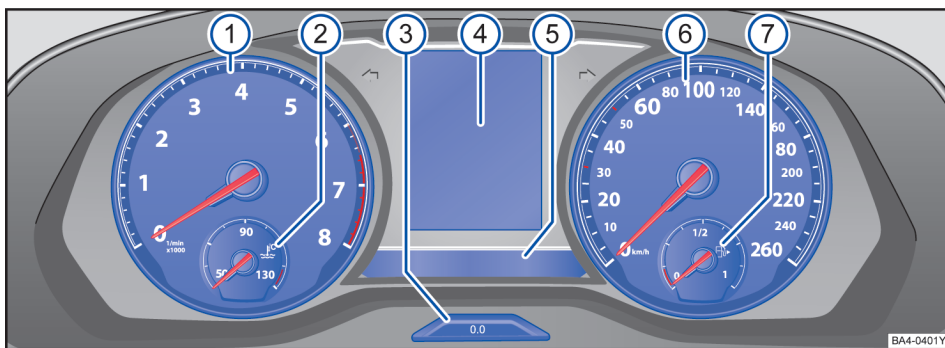
② 发动机冷却液温度表 → 第 196 页。

③ 用于组合仪表内时钟或模拟时钟的调节按钮

④ 显示屏显示内容 → 第 22 页。

⑤ 带指示灯的显示排

⑥ 车速表

⑦ 燃油存量表 → 第 27 页。

提示

为避免损坏发动机，应尽量避免运转在红色区域。

提示

发动机处于冷态时切勿让发动机高速运转，油门踏板完全踩下和发动机大负荷运转。

 指针到达刻度盘红色区域之前，及时切换到高挡位有助于节省燃油并降低运行噪音！

数字组合仪表概览

注意本章节开始处第 18 页上的 。



图 10 数字组合仪表

数字组合仪配备高分辨率 TFT 彩色显示器。为补充标准表盘（比如转速表和车速表），用户可从各种“信息属性”中选择，以查看额外数据。

关于数字组合仪表的解释 → 图 10

① 转速表

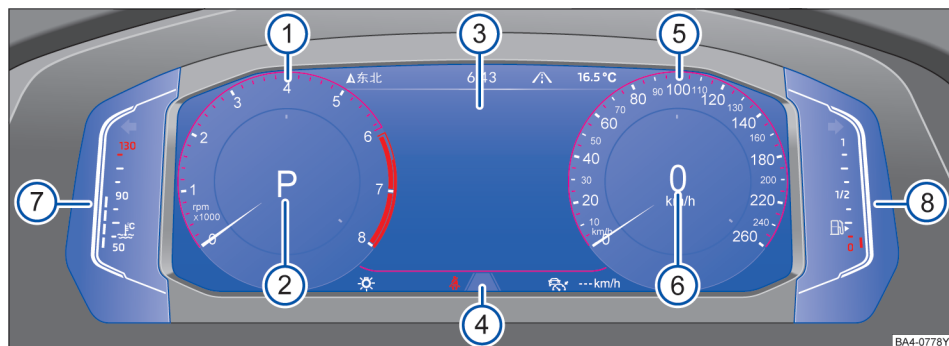
表盘上红色区域的开始位置表示发动机暖机时和正常运转后各挡位可以使用的最高发动机转速。在指针达到红色区域前，最好换高速挡或将换挡杆移到 D/S（或将您的脚抬高加速踏板）→ ①

② 当前挡位 / 换挡杆位置

③ 显示屏显示内容 → 第 22 页。

④ 带指示灯的显示排

⑤ 车速表

⑥ 数字车速显示

⑦ 发动机冷却液温度表 → 第 196 页。

⑧ 燃油存量表 → 第 27 页。

信息属性

通过信息娱乐系统车辆设置中的组合仪表菜单，设置主动信息显示屏，可选择各种特定主题信息属性 → 第 30 页。根据所选信息属性，数字组合仪表会在圆形仪表中间处显示附加信息，或者圆形仪表隐藏而附加信息在显示器全幅显示。

以下信息属性可供选择：

挡位

显示已挂入的换挡杆位置。在位置 D 和 S 上以及在使用 Tiptronic 手动电控换挡程序时，也显示相应的挡位。

车速

显示轿车当前行驶车速。

罗盘

打开点火开关及导航系统时，显示轿车当前行驶方向。

音频

打开收音机后显示电台信息。或使用蓝牙功能将手机中的音乐在收音机中播放时，显示相关音乐信息。→ 手册收音机或 → 手册导航系统。

加速

显示轿车的加速度大小，加速度越大，显示的亮条越多。

消耗量

轿车的平均油耗 → 第 23 页。

行驶里程

轿车已行驶里程 → 第 23 页。

行驶时间

轿车已行驶时间 → 第 23 页。

辅助系统

各种驾驶辅助系统图示。

导航

箭头指引行驶方向的导航图示。→ 手册**导航系统**。

续驶里程

此项续航里程是根据油箱的存油量和瞬时油耗计算出来。它表示以相同驾驶驾驶方式还能行驶多少公里→ 第 23 页。

目的地信息

按照当前的行驶车速，和导航设定的行驶路线，距离到达目的地的理论剩余时间和剩余路程。

数字组合仪表中的导航地图

在某些设备水平的车辆中，数字组合仪表能够显示详细地图。→ 手册**导航系统**。

平视显示系统

📖 注意本章节开始处第 18 页上的 ⚠️。



图 11 仪表盘：平视显示系统按钮



图 12 平视显示屏中的显示

提示

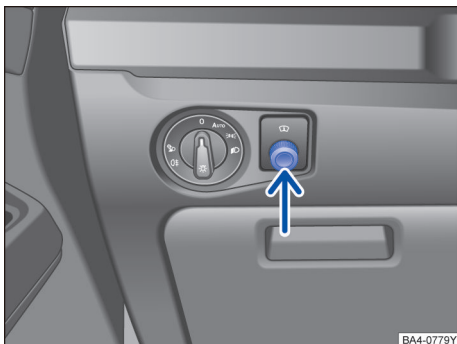
为避免损坏发动机，应尽量避免运转在红色区域。

提示

发动机处于冷态时切勿让发动机高速运转，油门踏板完全踩下和发动机大负荷运转。



指针到达刻度盘红色区域之前，及时切换到高档位有助于节省燃油并降低运行噪音！

平视显示器将由辅助系统或已开启导航系统所选的信息显示或警示信息投射到驾驶员的视野范围内。

打开或关闭平视显示器

打开或关闭平视显示器时，按下按钮→ 图 11。

高度设置

对视野角度进行相应调整时，按照如下说明调节平视显示器的高度：

- 选择正确的座椅位置→ 第 33 页
- 转动旋钮→ 图 11 来调整显示屏。

信息娱乐系统中的设置

在信息娱乐系统中可对平视显示器进行其他设置。

- 若需进入菜单**平视显示器的设置**，请按下按钮 **车辆** 并点击功能按键 **设置** 和 **平视显示**。

提供以下设置可能：

在子菜单**显示**中：

- 平视显示器的显示亮度设置。显示亮度随环境亮度的降低而自动降低。基本亮度与仪表照明同时设置。

- 选择所需的颜色。提供标准颜色和可选颜色。

在子菜单**内容**中：

- 选择平视显示屏的显示内容。

提示

平视显示器在压力过大时可能滑出导轨，如在清洁期间。

- 请勿使用过大压力清洁平视显示器。

提示

为避免刮伤盖板玻璃，请勿将物品置于平视显示器的伸出开口中。

 带有偏振镜的太阳镜以及光线不佳可能对显示产生不利影响。

 平视显示器的最佳观察状况取决于坐姿和平视显示器的高度设置。

 在平视显示器中，出厂时安装的导航系统的目的地导航显示可能在个别国家不可用。

显示屏显示内容

 注意本章节开始处第 18 页上的 。





图 13 在组合仪表的显示屏上：发动机舱盖打开或未正确关闭

视汽车装备而定，在显示屏中可以显示不同的信息→图 13：

- 车门、发动机舱盖和行李厢盖未关闭
- 警告和信息文本
- 行驶里程
- 行驶时间
- 收音机和导航提示信息→手册**导航系统说明书**
- 电话信息→手册**导航系统说明书**
- 车外温度
- 换挡挡位显示

- 多功能显示和不同设置的菜单→第 30 页
- 保养周期指示器→第 28 页
- 车速警报→第 30 页
- 冬季轮胎限速警报
- 发动机自动启停系统状态显示→第 117 页

环境温度显示项

如环境温度降至 +4°C 以下，显示屏除显示温度外，还会显示一结冰警告  (结冰警告)。该符号一直显示到环境温度升高至 +6°C 以上→。

如环境温度降至 +4°C 以下。

汽车处于静止状态或以较低速度行驶时，由于发动机的热辐射效应，温度显示值可能略高于实际环境温度。

◀ 温度测量范围为 -45°C 至 +76°C。

换挡挡位显示

已挂入的换挡挡位显示在显示屏中。

冬季轮胎限速警报

车速超过设定的最高车速时组合仪表显示屏将显示警报→第 22 页

也可使用信息娱乐系统上设定报警车速提醒。

发动机自动启停系统状态显示项

组合仪表显示屏可显示该系统当前状态信息→第 117 页

低消耗行驶状态

行驶期间，组合仪表会显示车辆是否处于低消耗行驶状态→第 123 页。

警告

亮起的警告灯和文字信息可能是故障提醒，如果继续行驶会导致在道路交通中抛锚，引起事故和受伤。

- 切勿忽视亮起的警告灯和文字信息。
- 一旦可行且安全，就立即停车。
- 汽车因故障抛锚将加大事故风险，极易引发事故，危及自身和其他道路使用者。遇此情况应打开危险警报灯，并将三角警示牌设立在车旁，以便引起过往车辆的注意，防止引发意外事故。
- 停在道路上的汽车具有极大的发生交通事故的隐患。为了让其他道路使用者注意到您的汽车，每次都要使用一个三角警告牌，使其他的道路使用者注意到停住的本车。

- 尽可能把汽车停在远离车流的地方，然后进行相应的作业。请勿让排气装置部件接触到汽车下的易燃物质，例如干草，燃油。

警告

环境温度在零度左右时街道和桥梁就可能结冰。

- 环境温度高于+4℃，即使显示屏未显示表示结冰警告的雪花符号，道路也可能结冰。
- 切勿仅依赖显示屏显示的环境温度判断路面是否结冰！

提示

忽视亮起的指示灯和文字信息可能导致汽车损坏。

 在汽车停住或车速很低的情况下，所显示的温度可能因发动机热辐射而略高于实际的车外温度。

 有多种组合仪表，因此显示屏的型号和现实可能有所不同，如果显示屏不带警告或信息文字显示，则只通过指示灯显示故障。

 根据车型配置，信息娱乐系统也可能显示某些设置和显示项。

 如系统检测到数个故障，每个故障警报符号将依次显示数秒钟。故障符号一直显示至该故障被排除。

 如点火开关处于打开状态下显示屏显示故障警报信息，则不能按上述方法进行某些设置，或显示屏可能显示错误信息。发生这种情况时须尽快驾车到上汽大众经销商处排除故障。

组合仪表中的菜单

 注意本章节开始处第 18 页上的 。

下列菜单结构说明组合仪表显示屏上的大众信息系统菜单是如何构成的。大众信息系统菜单的范围和布置取决于轿车电子系统及整车配置。

多功能组合仪表，在显示屏→图 9 ④中可以显示下列菜单信息：

本车状态

- 车门、发动机舱盖和行李厢盖未关闭→图 13
- 警告和信息文本

行驶数据/车辆

- 当前消耗
- 平均消耗
- 续驶里程
- 舒适性用电器消耗
- 行驶时间
- 行驶里程
- 平均车速
- 车速
- 车速报警于

导航→手册导航系统

音频→手册收音机或→手册导航系统

电话→手册收音机或→手册导航系统

数字组合仪表在显示屏→图 10③中可以显示下列菜单信息：

本车状态

- 车门、发动机舱盖和行李厢盖未关闭→图 13
- 警告和信息文本

行驶数据

- 当前消耗
- 概览
 - 行驶里程
 - 平均车速
 - 行驶时间
 - 平均消耗
- 续驶里程
- 舒适性用电器消耗
- 车速
- 机油温度
- Trip

驾驶辅助系统

- 车道保持 接通 / 关闭
- 盲区监控 接通 / 关闭
- 驶出车位辅助 接通 / 关闭
- 前部辅助系统 接通 / 关闭

导航→手册导航系统

音频→手册收音机或→手册导航系统

电话→手册收音机或→手册导航系统

菜单 行驶数据

注意本章节开始处第 18 页上的 ▲。

多功能显示屏显示轿车各种显示数据和油耗数据。通过选择菜单调出子菜单→第 29 页。

切换显示项

- **未配备多功能方向盘的车辆：** 按压风窗刮水器操纵杆上的翘板开关→图 19②
- **配备多功能方向盘的车辆：** 按压多功能方向盘上的按钮 ▲ 或 ▼→图 19。

行驶数据存储

多功能显示配备有三个自动工作的存储器：

- 自启动起
- 自上次加油起
- 累计

行驶数据中的平均消耗、行驶时间、行驶里程和平均车速可在多功能显示屏中切换显示上述三个存储器中的数据。

- **配备多功能组合仪表的车辆：** 在行驶数据中任意选定平均消耗、行驶时间、行驶里程或平均车速后，按压风窗刮水器操纵杆上的按钮 **OK/RESET** 或多功能方向盘上的 **OK** 按钮即可切换显示各存储器中的数据。
- **配备数字组合仪表的车辆：** 按压多功能方向盘上的按钮 ▲ 或 ▼→图 19 选择概览，按压多功能方向盘上的 **OK** 按钮，在概览的子菜单内按压 **OK** 按钮即可切换显示各存储器中的数据。。

多功能组合仪表可能的显示

菜单	功能
当前消耗	在行驶过程中以 1/100 km 为单位显示即时油耗，在发动机运转而汽车静止时以升/小时为单位显示即时耗油量。
平均消耗	轿车起步行驶约 300m 后显示屏方显示平均油耗。在此之前显示屏仅显示短线。平均油耗显示值约每秒钟更新一次。 配备汽油发动机的车型，其平均油耗显示值以 1/100km 表示。
续驶里程	此项续驶里程是根据油箱的存油量和瞬时油耗计算出来。它表示以相同驾驶方式还能行驶多少公里。此信息仅供参考，请在燃油存量警告灯 ▲ 亮起后尽快加油。
舒适性用电器消耗	车辆开启与舒适性相关的功能时，相关的用电器所产生的耗油量总和换算成 1/h，即每小时相关的电器使得车辆产生的额外油耗为多少升。在显示屏上方以长条图形提示。这部分功能耗油量小，通常不会超过 1 1/h。涉及的与舒适性相关的功能有：空调系统、座椅加热、外后视镜加热等。显示屏最多显示出 3 个与舒适性相关的功能，如打开的功能多于 3 个，只显示耗油量最大的 3 个。
行驶时间	显示屏以小时 (h) 和分钟 (min) 显示自打开点火开关后轿车已行驶时间。

显示屏显示当前选定的存储器。

打开点火开关并显示存储器后，按压风窗刮水器操纵杆上的按钮 **OK/RESET** 或按压多功能方向盘上的 **OK** 按钮即可在各存储器之间进行切换。

存储器自启动起

如果行驶中断两小时以上，则清除该存储器。

存储器自上次加油起

显示和存储所收集的行驶和消耗数据。加油时会清空存储器。

存储器累计

该存储器收集任意多次单程旅程行驶数据。取决于组合仪表型号，存储器收集的行驶时间最高可达 99 小时 59 分钟，行驶里程最高可达 9,999.9km。若行驶时间或行驶里程超过上述两个最大数值中的任意一个，系统自动删除该存储器里的所有行驶数据。

手动删除行驶数据存储

- 选择需删除的存储器。
- 按住风窗刮水器操纵杆上的 **OK/RESET** 按钮或按住多功能方向盘上的 **OK** 按钮约 2 秒钟。

显示项个性化选择



用信息娱乐系统上的 **车辆** 按键及 **设置** 和 **组合仪表** 功能按钮→第 30 页可设定需显示的显示屏显示项。

菜单	功能
行驶里程	打开点火开关后已经行驶的以 km 为单位的行驶里程。
平均车速	打开点火开关后行驶约 100 米后才会显示平均车速。
车速	以数字方式显示当前行驶车速。
车速报警于 --- km/h	在超出存储的车速，会发出一个声音警告，在显示屏上可能会有文字提示。



数字组合仪表可能的显示







菜单	功能
当前消耗	在行驶过程中以 1/100 km 为单位显示即时油耗，在发动机运转而汽车静止时以升/小时为单位显示即时耗油量。
概览	<p>- 平均消耗：轿车起步行驶约 300m 后显示屏方显示平均油耗。在此之前显示屏仅显示短线。平均油耗显示值约每秒钟更新一次。</p> <p>配备汽油发动机的车型，其平均油耗显示值以 1/100km 表示。</p> <p>- 行驶时间：显示屏以小时 (h) 和分钟 (min) 显示自打开点火开关后轿车已行驶时间。</p> <p>- 行驶里程：打开点火开关后已经行驶的以 km 为单位的行驶里程。</p> <p>- 平均车速：打开点火开关后行驶约 100 米后才会显示平均车速。</p>
续驶里程	此项续驶里程是根据油箱的存油量和瞬时油耗计算出来。它表示以相同驾驶方式还能行驶多少公里。此信息仅供参考，请在燃油存量警告灯  亮起后尽快加油。
舒适性用电器消耗	车辆开启与舒适性相关的功能时，相关的用电器所产生的耗油量总和换算成 1/h，即每小时相关的电器使得车辆产生的额外油耗为多少升。在显示屏上方以长条图形提示。这部分功能耗油量小，通常不会超过 1 1/h。涉及的与舒适性相关的功能有：空调系统、座椅加热、外后视镜加热等。显示屏最多显示出 3 个与舒适性相关的功能，如打开的功能多于 3 个，只显示耗油量最大的 3 个。
车速	以数字方式显示当前行驶车速。
机油温度	数值显示机油温度。
Trip	显示的是自上次将短距离行驶里程表清零后车辆所行驶过的距离。小数点后的一位数值表示的单位是 100 米。

在显示之间切换

- **不配备多功能方向盘的车辆：** 按压车窗玻璃刮水器操作杆内的翘板开关。
- **带多功能方向盘的车辆：** 按压多功能方向盘上的  或  按钮。

存储限速警告车速

- 选择显示 车速报警于 --- km/h。
- 按压车窗刮水器操纵杆上的  按钮或按压多功能方向盘上的  按钮，即可存储当前车速并激活警告。

- 用车窗玻璃刮水器操作杆内的翘板开关，或多功能方向盘内的按钮  或  调节所需的车速，并在 5 秒钟内将其设定为警报车速。再次按压  或  按钮，或等待几秒钟。车速被存储，警告被激活。
- **如需关闭车速报警，** 按压  或  按钮即可，同时删除储存报警车速。

菜单 辅助系统

☞ 注意本章节开始处第 18 页上的 ▲。

车道保持辅助系统：打开和关闭车道保持系统→第 137 页。

盲区监控：打开和关闭盲区监控→第 141 页。

驶出车位辅助：打开和关闭驶出车位辅助→第 143 页。

前部辅助系统：打开和关闭前部辅助系统→第 133 页。

数字组合仪表的服务菜单

☞ 注意本章节开始处第 18 页上的 ▲。

该设置仅在带数字组合仪表车辆的服务菜单中进行。

打开服务菜单

选择行驶数据中的续驶里程菜单，然后长按多功能方向盘上的 **OK** 按钮约四秒后松开，进入服务菜单。然后通过多功能方向盘上的按钮在菜单中正常操作。

保养

显示距离下次车况检查还有公里数或天数，和距离下次换油保养还有公里数或天数。

复位换油保养数据

选择该菜单并按 **OK** 确认，并按照显示屏中的指示信息进行操作，复位换油保养数据。

复位车况检查数据

选择该菜单并按 **OK** 确认，并按照显示屏中的指示信息进行操作，复位车况检查数据。

复位 Trip

选择该菜单并按 **OK** 确认，并按照显示屏中的指示信息进行操作，复位 Trip 数据。

发动机编号字母

选择该菜单并按 **OK** 确认，显示屏中即显示发动机代码。

时间

选择该菜单并按 **OK** 确认，设置组合仪表显示的时间。

- 显示屏显示当前时间，并进入小时设定模式。
- 反复按压 **OK** 按钮，直至显示所需小时值。按住按钮可快速调整小时值。
- 设定完小时值后等待显示屏进入分钟设定模式。
- 再次反复按压 **OK** 按钮，直至显示所需分钟值。按住按钮可快速调整分钟值。
- 松开按钮，结束时钟设定。

版权信息

选择该菜单并按 **OK** 确认，显示版权信息。

关闭

选择该菜单并按 **OK** 确认，退出服务菜单。

疲劳识别系统（推荐休息）

☞ 注意本章节开始处第 18 页上的 ▲。



图 14 组合仪表显示屏：疲劳警示符号

车辆行驶满足系统工作条件后，驾驶员疲劳识别系统即开始对驾驶员的操作状态进行跟踪，并以此评估驾驶员的疲劳程度。系统持续对驾驶员的疲劳程度与轿车实际行驶状态进行比较。如系统发现驾驶员处于疲劳状态，则会发出警报声，并在组合仪表显示屏上显示相应信息→图 14，警示驾驶员注意。组合仪表显示屏显示相应信息约 5 秒钟，必要时，可能再显示一次，系统存储最后显示的信息。

按压风窗刮水器操纵杆上的 **OK/RESET** 按钮或按压多功能方向盘上的 **OK** 按钮即可关闭组合仪表显示屏显示的信息→第 18 页。用多功能显示屏可重新显示该信息→第 18 页。

工作条件

车辆以约 60km/h 至约 200km/h 的车速行驶时，系统才会评估驾驶员的疲劳程度。

打开和关闭驾驶员疲劳识别系统

通过信息娱乐系统上的 **MENU** 菜单及 **驾驶员辅助系统** 和 **设置** 按键中可激活和关闭驾驶员疲劳识别系统→第 30 页。

系统局限性

驾驶员疲劳识别系统有其一定的系统局限性，因此，发生下列行驶时系统可能无法正确识别驾驶员的驾驶状况：

- 车速低于 60 km/h 时。
- 车速高于 200 km/h 时。
- 沿多弯道路段行驶时。
- 在劣质路面上行驶时。
- 遇恶劣天气时。
- 以运动风格驾驶轿车时。
- 驾驶员注意力分散时。

轿车原地停留时间超过 15 分钟，或关闭点火开关或驾驶员解开安全带和打开车门时，驾驶员疲劳识别系统自动复位。

轿车长时间低速行驶（车速低于 60 km/h）时，驾驶员疲劳驾驶警示系统自动复位。如提高车速，车速高于上述车速时，系统会重新评估驾驶员的驾驶状况。

调整时间

注意本章节开始处第 18 页上的 **▲**。

- 调整时间时所有车门应处于关闭状态，按住按钮→图 9③直至显示屏显示文字 **时钟**。
- 松开按钮。显示屏显示当前时间，并进入小时设定模式。
- 反复按压按钮，直至显示所需小时值。按住按钮可快速调整小时值。
- 设定完小时值后等待显示屏进入分钟设定模式。
- 再次反复按压按钮，直至显示所需分钟值。按住按钮可快速调整分钟值。
- 松开按钮，结束时钟设定。

也可使用信息娱乐系统上的 **MENU** 菜单和 **设置** 及 **常规设置**、**时间和日期** 功能按钮调整时间。

数字组合仪表可通过服务菜单调整时间→第 26 页。

燃油油量显示

注意本章节开始处第 18 页上的 **▲**。



图 15 多功能组合仪表中的油量表



图 16 数字组合仪表中的油量表

燃油箱几乎空了。

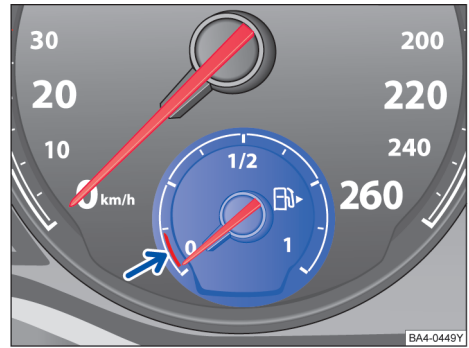
指示灯亮起黄色。正在使用备用用量（红色标记）→**▲**。

- 尽快加油。

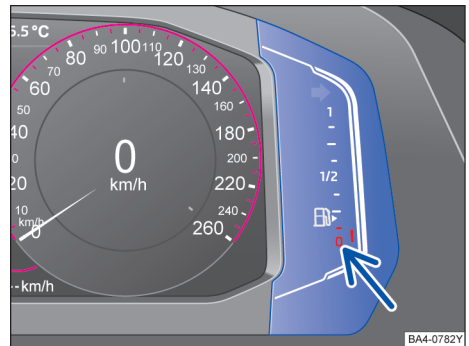
在打开点火开关时，某些警告灯和指示灯会短暂亮起，表明在进行功能检测。如果车辆状态正常，在几秒钟后会消失。

警告

在燃油存量过少时行驶可能导致在道路交通中抛锚，引起事故和受伤。

- 过少的燃油存量可能导致发动机的燃油供给不规律，特别是在驶过上坡或下坡路段时。
- 当发动机由于缺少燃油或燃油供给不规律而“运转不均匀”或熄火时，转向系、所有驾驶员辅助系统和制动辅助系统不工作。

- 当油箱中的燃油只剩 1/4 时，为了避免汽车因燃油不足而抛锚，务必加油。

提示

- 为了避免汽车损坏，务必注意亮起的指示灯以及相应的描述和提示。
- 切勿行驶到油箱燃油完全耗尽。不规律供油可能导致缺火，于是未燃烧的燃油进入排气装置。尾气催化净化器会因此损坏！

 指针式仪表中燃油加注符号旁边的小箭头→图 15 或 →图 16 指示汽车上油箱盖所在方位。

保养提示

 注意本章开始处第 18 页上的 。



图 17 示意图：保养信息组合仪表显示屏显示示例



图 18 保养信息：信息娱乐系统显示的保养信息示例

保养信息可显示在组合仪表→图 17 和信息娱乐系统上→图 18。

本公司备有不同型号的组合仪表和信息娱乐系统，因此，显示形式和项目可能各有不同。

本公司保养周期分为两类：更换机油保养和定期检查保养。保养周期显示项显示上述两类保养的下次保养信息。保养手册内也可查到定期保养周期及保养项目。

根据行驶时间/里程保养的轿车，其保养周期是固定的。

保养提示

若下次规定保养即将到期，打开点火开关时显示屏显示**保养提示信息**。

显示的公里数或天数为距下次保养前可行驶的最长距离和时间。

保养提示

如果某项保养不久即将到期，在打开点火开关时显示屏上就会出现一项**保养预警**。



在显示屏上没有文字信息的汽车上，会显示一个闪烁的扳手符号 ，提醒你对爱车进行维护保养。

在显示屏上有文字信息的汽车上会出现离下次保养 --- km 和离下次保养 --- 天。

查询保养信息

打开点火开关，发动机处于未运转状态，且轿车静止时可调出车辆当前的保养信息：



- 按住组合仪表里的按钮  直至显示屏显示文字**保养**。
- 松开按钮。显示屏显示当前保养信息→图 17。

按压信息娱乐系统上的  按键及  和  功能按钮→第 30 页，→图 18 也可在信息娱乐系统上显示保养信息。

数字组合仪表可在其服务菜单内查询保养信息→第 26 页。

复位保养周期指示器

如果保养不是上汽大众经销商进行的，则可以如下复位显示：

- 关闭点火开关。
- 按住组合仪表上的  按钮。
- 打开点火开关。
- 如组合仪表显示屏显示下列某条信息，松开按钮 ：

是否确定复位换油保养的数据？

是否确定复位车况检查服务的数据？

数字组合仪表可在其服务菜单内复位保养周期指示器→第 26 页。

请勿在保养周期之间复位保养显示，否则会导致错误显示。

提示

- 保养提示功能仅起辅助作用，详细的保养间隔请参照保养规定执行。
- 请勿在保养周期之间将该显示复位，否则显示会出错。
- 如果较长时间地把汽车蓄电池断开，则可能无法正确计算下次保养到期日的时间。

 发动机处于运转状态时，按压风窗刮水器操纵杆上的 **OK/RESET** 按钮或按压多功能方向盘上的 **OK** 按钮，数秒钟后显示的保养信息隐去，返回常规显示模式。

操作组合仪表

主题引言

该章节包含有关下列主题的信息：

- 组合仪表显示器中的菜单操作 29
- 驾驶辅助系统操作按钮 30

该信息显示器内含中文菜单提示。

在点火开关已打开的情况下，配备多功能方向盘的车辆，通过操作多功能方向盘上的按钮调出这些菜单，使显示屏显示各种不同的功能。

未配备多功能方向盘的车辆，通过车窗玻璃刮水器操作杆上的按钮进行操作。

显示屏上的菜单范围取决于汽车电子系统和汽车的装备范围，以实车为准。

上汽大众经销商可以根据汽车装备对其它功能进行编程或更改。

某些菜单项只能在汽车静止时调出。

只要显示某个优先等级为 1 的警告信息，就不能调出任何菜单。为了显示这些菜单，请按压风窗刮水器操纵杆上的 **OK/RESET** 按钮或多功能方向盘上的 **OK** 按钮确认警告信息。



 轿车蓄电池电量过低或更换蓄电池时，启动发动机后某些系统设置（如时间、日期、个性化设置和编程）可能会被更改或删除。将轿车蓄电池充足电后，重新检查和更新系统设置。

组合仪表显示器中的菜单操作





图 19 多功能方向盘右侧：用于操作信息显示器中菜单的按钮



调出主菜单

- 接通点火开关。
- 若显示屏显示一条信息或车辆图形符号，按压多功能方向盘上的按钮 **OK** → 图 19，可能需按数次按钮。
- 如需浏览选择菜单，按压按钮  或  → 图 19
- 如需打开选择菜单里的菜单显示项或信息显示项，按压多功能方向盘上的 **OK** 按钮 → 图 19，或等待数秒钟，直至系统自动打开菜单或显示信息。

调出子菜单

- 在多功能方向盘上按压箭头按钮  或  → 图 19，直到选中所需的菜单项为止。
- 按压多功能方向盘上的 **OK** 按钮 → 图 19，进行所需更改。✓ 表示所选的某个特定系统或功能处于激活状态。

返回主菜单

- **通过使用菜单返回**：在子菜单中选择菜单项返回，以退出子菜单。
- **用多功能方向盘返回**：按压  或  → 图 19 即可返回选择菜单。

页面切换

按压多功能方向盘上的 **VIEW** 按钮可进行页面切换，部分车型能够切换信息显示屏默认的显示模式。

按住按钮 **VIEW**，即可显示和隐藏附加显示。

i 如点火开关处于打开状态下显示屏显示故障警报信息，则不能按上述方法进行某些设置或显示相关信息。发生这种情况时须尽快到上汽大众经销商处排除故障。

驾驶辅助系统操作按钮



图 20 驾驶辅助系统操作按钮

用转向信号灯/远光操纵杆可打开和关闭**驾驶辅助系统**菜单里的**驾驶员辅助系统**→第 125 页。

打开或关闭单个驾驶员辅助系统

- 按图示箭头方向→图 20 按压按钮打开**驾驶辅助系统**菜单。
- 选择**驾驶辅助系统**，并打开或关闭该系统→第 30 页。“✓”表示某个**驾驶辅助系统**处于打开状态。
- 按压多功能方向盘上的 **OK** 按钮，标注和确认选定的菜单项→第 29 页。

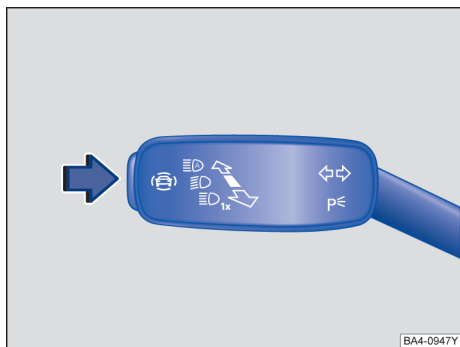
也可在信息娱乐系统上的**驾驶辅助系统**菜单中打开和关闭**驾驶辅助系统**。

信息娱乐系统中的操作和显示

主题引言

该章节包含有关下列主题的信息：

- 车辆设置菜单

30

信息娱乐系统将一些重要的汽车系统结合成一个中央操作元件，例如菜单设置、收音机或导航系统。

操作基本原则

接下来的段落中包含对菜单**车辆**中的设置十分重要的信息。

系统设置和车辆信息显示

按下功能按钮**车辆**后，可通过操作相应的功能按钮显示信息或进行设置。通过点击功能**按钮**状态，例如可以显示本车状态：

- 车辆设置→第 30 页。
- 本车状态。
- 行驶数据。

警告

如果驾驶员转移注意力，则可能导致事故和受伤。操作信息娱乐系统可能转移对路况的观察。

- 驾驶时始终聚精会神，并充满责任心。

i 12 伏汽车蓄电池电量过低或经过更换时，系统设置（时间、日期、个人便捷设置和编程）和用户账号在行驶准备就绪后可能会被更改或删除。在 12 伏汽车蓄电池重新充足电后，请检查和更正设置。

i 强碱性清洁剂或消毒液残留在屏幕表面可能造成屏幕腐蚀，请您务必及时擦除。

车辆设置菜单

注意 注意本章节开始处第 30 页上的 **警告**。

在信息娱乐系统的**车辆**设置中可以打开和关闭以及设置单个功能和系统。

调出车辆设置菜单

- 打开点火开关。
- 必要时打开信息娱乐系统。
- 点击功能按钮**车辆**。
- 要在**车辆**菜单中调出其它子菜单或在菜单项中进行设置，则点击相应功能按钮。
- 调出所需菜单并根据需要进行设置。开通的功能以彩色突出显示。
- 点击**返回**按钮，即可返回启动屏幕。

车载蓝牙

主题引言

该章节包含有关下列主题的信息：

- 车载蓝牙 31
- 拨打电话 31

车载蓝牙

蓝牙®技术可将蓝牙手机连接到汽车的免提通话装置上。在使用车载蓝牙功能前必须将蓝牙手机和车辆免提通话装置进行匹配，这样才能使用蓝牙技术将蓝牙手机连接到免提通话装置中。

打开点火开关后系统会自动识别和连接已知的蓝牙手机。此时手机上的蓝牙功能必须处于打开状态。

Bluetooth®（蓝牙）是 Bluetooth®SIG, Inc.（蓝牙公司）的注册商标。

新帕萨特的蓝牙系统集成于收音机或导航系统中，具体操作说明请参见收音机或导航说明书。→ 章节收音机或导航说明书

提示

- 在某些国家或地区，可能有限制使用 Bluetooth®（蓝牙）设备的规定。请向当地主管部门了解有关的信息。
- 如果您要用 Bluetooth®（蓝牙）技术将车载蓝牙设备与其它装置连接，请参阅有关的操作手册，了解详细的安全说明。请仅使用兼容的产品。有关产品兼容性问题可以咨询上汽大众经销商。

提示

一些 Bluetooth®（蓝牙）设备或适配器可能会设置为自动与移动电话适配装置连接。为防止出现这种情况，建议您进行连接时关闭不需要的 Bluetooth®（蓝牙）设备和适配器。

拨打电话



图 21 多功能方向盘：右侧

在新帕萨特车型中，蓝牙系统集成于收音机或导航系统中，具体蓝牙匹配操作说明请参见收音机或导航说明书。→ 章节收音机或导航说明书完成匹配连接后，蓝牙手机便可通过免提通话装置进行通话了。

拨打电话

- 在手机上或车载导航/收音机上输入电话号码。
- 按压手机上相应的按钮，建立通话连接。有关的内容请参阅手机制造商的操作手册。或短按信息娱乐系统上的按钮

接听电话

- 按压手机上相应的按钮；
- 或：短按多功能方向盘上的按钮
- 或：短按信息娱乐系统上的按钮



拒接电话

- 按压手机上相应的按钮；
- 或：按压多功能方向盘上的按钮 或 ，在仪表显示屏上选择 并按压按钮
- 或：短按信息娱乐系统上的按钮

结束通话

- 按压手机上相应的按钮；
- 或：在仪表显示屏上选择 并按压按钮
- 或：短按信息娱乐系统上的按钮

其他功能

- 在通话过程中，在仪表显示屏上选择选择  私人 或 通过信息娱乐系统按压  设置，关闭  免提功能，便可将免提通话转接到手机中，即开启私密模式。
- 如果您的手机支持 A2DP (Advanced Audio Distribution Profile) 立体声蓝牙传输协议，还可以将手机中的音乐在收音机中播放。具体操作请参见收音机说明书。

警告

- 驾驶时请把您的注意力集中到观察路况上。只有在交通状况允许的情况下，才能进行电话操作。
- 在无通讯信号或者通讯信号不好的地区如隧道、车库和立交桥下可能无法进行通话，也不能进行紧急呼叫！
- 请妥善保管您的手机。切勿把手机放在座椅、仪表板上或其它地方，否则在本车紧急制动、交通事故或碰撞时可能会伤及乘员。

提示

没有妥善放置的手机可能会在行车中掉下来而损坏。

提示

- 对移动电话而言，在无线电盲区中会出现可能影响性能的吸收干扰。
- 请遵守您所在国家或地区关于在车中使用移动电话的法规。
- 多功能方向盘上的相应功能仅在点火开关已打开的情况下才起作用。
- 手机型号不同，上述操作步骤可能会有所不同。如有疑问，可咨询上汽大众经销商。

安全性

常规提示

主题引言

核对表

为了自身和乘员的安全，每次行车前和每次行驶期间都必须注意以下事项 → :

- ✓ 确保车灯正常工作。
- ✓ 检查轮胎充气压力 → 第 202 页和燃油存量 → 第 175 页。
- ✓ 确保所有车窗玻璃的视野清晰。
- ✓ 不得阻碍至发动机的空气供给，不得用盖罩或隔绝材料覆盖发动机 → 第 190 页。
- ✓ 固定随车行李。
- ✓ 确保无物品干涉踏板操作。
- ✓ 用合适的儿童座椅保护儿童，并帮助其系好安全带 → 第 49 页。
- ✓ 驾驶员和乘员应按身高调节座椅，头枕和后视镜 → 第 33 页。
- ✓ 行驶之前采取正确的坐姿，行驶过程中也保持正确的坐姿。此要求也适用于所有乘员 → 第 33 页。
- ✓ 行驶之前正确系好安全带，行驶过程中也保持安全带正确系好。此要求也适用于所有乘员 → 第 35 页。
- ✓ 车内乘员数量不得超过座位及安全带的数量。
- ✓ 反应能力下降时切勿驾驶汽车（例如，药品和酒精均会削弱人的反应能力）。
- ✓ 切勿例如让设置和调用菜单、乘员或电话通话转移对路况的观察。
- ✓ 必须按能见度、天气状况、道路及交通状况适时调整车速和驾驶方式。
- ✓ 严格遵守交通规则和法定车速限制。
- ✓ 长途旅行时要定时休息，至少每两个小时休息一次。
- ✓ 将车内带乘的动物用一个与其重量和大小相符的系统保护好。

在国外行驶

在某些国家可能会执行与汽车的制造状态不同的特殊安全标准和废气相关规定。上汽大众汽车建议，在国外行驶之前先到上汽大众经销商处了解法律规定和旅行目的地国的以下事项：

- ✓ 汽车是否必须为国外行驶进行技术准备，例如粘贴遮盖或调整大灯？
- ✓ 是否有保养和维修工作必需的工具、诊断设备和配件？
- ✓ 旅行目的地国是否有大众汽车合作伙伴？
- ✓ 是否有质量合格的燃油可用→第 175 页？
- ✓ 旅行目的地国是否提供符合大众汽车技术规格的合适的油液→第 192 页？
- ✓ 出厂时安装的信息娱乐系统是否能够在旅行目的地国使用现有的导航数据正常执行导航功能？
- ✓ 在旅行目的地国行驶时是否需要专用轮胎？
- ✓ 旅行目的地国是否对灭火器有规定？
- ✓ 要注意安全反光背心上的哪一个要求？
- ✓ 是否可以使用质量达标的燃料→第 175 页？

加油时检查

如果不熟悉必要的操作和通用的安全防护措施并且没有正确的零部件及合适的工具，切勿在发动机上和在发动机舱内作业！否则请将所有作业交由上汽大众经销商进行。确保定期，最好在加油时检查以下内容：

- ✓ 车窗玻璃清洗液液位→第 193 页。
- ✓ 发动机机油油位→第 193 页。
- ✓ 发动机冷却液液位→第 196 页。
- ✓ 制动液液位→第 198 页。
- ✓ 轮胎胎压→第 202 页。
- ✓ 保证交通安全所需的汽车照明→第 86 页：
 - 转向信号灯
 - 停车灯、近光灯和远光灯
 - 尾灯
 - 制动信号灯
 - 后雾灯

关于更换灯泡的信息→第 183 页。

⚠ 危险

请注意关于副驾驶员前方安全气囊的重要安全提示。

⚠ 警告

要始终遵守交通规则和车速限制并有预见性地驾驶。正确评估行驶状况便是安全到达行驶目的地和发生带重伤的事故之间的分界线。

📌 提示

上汽大众汽车对因使用劣质燃油、保养不充分或未使用原厂部件造成的汽车损坏不承担责任。

📌 对车辆定期执行保养工作不仅可维护车辆，还可确保车辆的运行和行驶安全性。因此请按照规定进行保养工作。在恶劣的运行条件下，某些保养工作可能在下次保养到期之前就需要进行。恶劣的条件例如有频繁“起步停车行驶”或在灰尘量大的地区行驶。其他信息请向上汽大众经销商咨询。

坐姿

📖 主题引言

该章节包含有关下列主题的信息：

- 错误坐姿引起的危险 34
- 正确坐姿 34

座位数

本车总共有五个座位：两个前部座位和三个后部座位。每个座位都配备有安全带。

⚠ 警告

在突然行驶和制动时、在发生撞车或事故时和在安全气囊触发时，错误的坐姿会增大受伤或致命伤的风险。

- 所有乘员在起步前都必须始终以正确的坐姿坐好并在行驶过程中保持正确坐姿。这也适用于安全带的佩戴。
- 乘员数不得超过车内配安全带的座椅数。
- 儿童要始终用许可的、合适的且符合其身高和体重的乘员保护系统→第 49 页、→第 43 页。
- 汽车行驶时双脚务必始终置于各自脚部空间内，切不可将双脚搁在仪表板或伸到车窗外，否则，安全气囊和安全带将不能充分发挥保护作用，发生事故时极易受伤。

警告

在每次行车前，务必将座椅、安全带和头枕进行正确调节并确认所有乘员都已正确系好安全带。

- 尽量往后移动副驾驶座椅。
- 调节驾驶员座椅，确保胸部和方向盘中部之间至少有 25 cm 的距离。如果由于身体情况不能满足该要求，务必与上汽大众经销商联系，以便在必要时安装特殊装备。
- 切勿在座椅靠背向后倾斜过大的情况下驾驶。座椅靠背越向后倾，因安全带佩戴走向错误和坐姿错误而导致的受伤风险就越大。
- 切勿在座椅靠背向前倾斜的情况下驾驶。前部安全气囊触发时可能向后猛击座椅靠背并伤害到后座上的乘员。
- 汽车行驶时前排人员应离方向盘和仪表盘尽可能远。
- 在前座椅已正确调节好后，就座时务必背部垂直靠在座椅靠背上。不得使用任何身体部位紧贴安全气囊的安装位置，或与之靠得太近。
- 若后排乘员因安全带佩戴部位不当导致坐姿不正，将更易严重受伤。

警告

不恰当地调节座椅可能导致事故和受伤。

- 只能在汽车停住时调节座椅，否则座椅可能在行驶过程中意外自行移动并且汽车可能会失去控制。此外在调节时会采取错误的坐姿。
- 调整座椅高度或位置时一定要小心！调整前座椅时如不注意可能会造成挤伤。
- 不允许有物品限制前排座椅的调节范围。

错误坐姿引起的危险

注意本章节开始处第 33 页上的警告。

坐姿不正确可能导致乘员严重受伤！

正确佩戴安全带方能充分发挥其保护作用，而坐姿不正确且安全带佩戴不当将大大降低安全带的保护功能，加大乘员的受伤风险。作为驾驶员，您有责任对您自身及乘员的安全，尤其是儿童的安全负责！

下列不正确坐姿均可能危及车内所有驾乘人员。虽未涵盖所有不正确坐姿，但上汽大众希望您了解不正确坐姿的危害性。

因此，行驶中务必杜绝下列不正确坐姿：

- 站在车内；
- 站在座椅上；
- 跪在座椅上；
- 靠背向后过度倾斜；
- 倚靠在仪表板上；
- 躺在后排座椅上；
- 坐在座椅前沿；
- 倚坐在一侧；
- 倚靠在车窗上；
- 双脚伸出车窗；
- 双脚搁在仪表板上；
- 双脚搁在座椅面上；
- 在脚部空间内活动；
- 不系安全带在座椅上活动；
- 在行李厢里载人。

正确坐姿

注意本章节开始处第 33 页上的警告。



图 22 驾驶员与方向盘之间至少保持为 25 cm 的距离



图 23 驾驶员头枕的正确位置

下面给出了所有汽车乘员的正确坐姿。

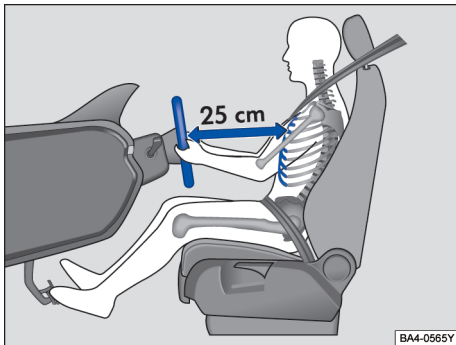
驾驶员的正确坐姿

驾驶员的坐姿是否正确对安全性和降低疲劳程度至关重要。

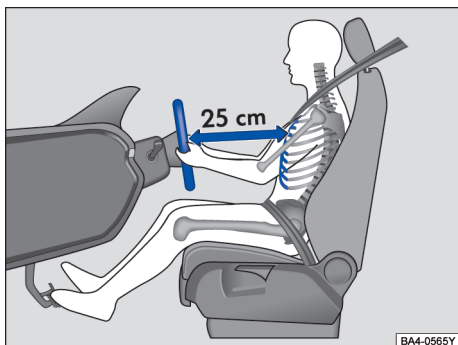
为降低事故伤亡程度，建议驾驶员对座椅作如下调节：

- 调节方向盘，使驾驶员胸部与方向盘之间至少保持 25 cm 的距离→图 22。
- 前后移动座椅至合适位置，稍弯膝即可完全踏下加速踏板、制动踏板。
- 调整座椅高度至合适位置，使双手可够到方向盘的最高点。
- 调节头枕，使头枕的上沿与您的头顶等高，不可低于眼睛，头部尽可能贴近头枕→图 23。
- 将靠背调节至合适位置，使背部完全贴合靠背。
- 正确佩戴安全带→第 35 页。
- 将双脚置于脚部空间内自己觉得舒服的位置。

前排乘员的正确坐姿

前排乘员与仪表板之间必须保持适当的距离，发生事故安全气囊触发时安全气囊方能充分发挥保护作用。

为降低事故伤亡程度，建议前排乘员对座椅作如下调节：

- 尽可能后移座位。
- 将靠背调节至合适位置，使背部与靠背完全贴合。
- 调节头枕，使头枕上沿与头顶等高，但勿低于眼睛，头部尽可能靠近头枕→图 23。
- 双脚置于座椅前的脚部空间内。
- 正确佩戴安全带→第 35 页。

后排乘员的正确坐姿

为降低紧急制动或发生事故时的伤亡率，后排乘员须遵守下列事项：

- 将靠背锁定在直立位置。
- 正确调节头枕，使其上沿与头顶等高，但勿低于眼睛，头部尽可能贴近头枕→图 23。
- 请以垂直姿势坐在后排座椅上，以使背部可以完全靠在靠背上。
- 双脚置于后排座椅前的脚部空间内。
- 正确佩戴安全带→第 35 页。
- 携带儿童行驶时应采用合适的儿童座椅保护儿童→第 49 页。

安全带

主题引言

该章节包含有关下列主题的信息：

- 警告灯	36
- 正面碰撞及其物理原理	37
- 乘员未系安全带时会出现什么情况？	37
- 安全带的保护功能	38
- 与安全带相关的工作	38
- 佩戴安全带	39
- 安全带佩戴走向	40
- 安全带高度调节	41
- 安全带自动回卷装置、安全带拉紧器、安全带限力器	41
- 安全带燃爆预收紧式卷收器的工作原理	41
- 燃爆预收紧式卷收器使用须知	42
- 预防式乘员保护系统	42

要定期检查所有安全带的状态。在安全带织物、安全带连接件、安全带自动回卷装置或锁扣损坏时，要尽快由上汽大众经销商更换相应的安全带→▲。上汽大众经销商可提供与汽车、装备和车款相符的正确配件。

警告

安全带佩戴不当或根本不系安全带将引发严重伤亡事故！

- 紧急制动或发生事故时，佩戴正确的安全带可大大降低乘员的受害程度。因此，行驶时所有驾乘人员必须正确佩戴安全带。
- 孕妇或残疾人也须正确佩戴安全带，否则，发生事故时也可能严重受伤，保护未出生婴儿的最佳方法就是保护孕妇。

警告

- 所有乘员均应坐在各自的座椅上。
- 所有驾乘人员均须佩戴各自的安全带。
- 行驶时应按照儿童的体型采用合适的儿童保护系统加以保护。

警告

安全带佩戴不当或根本不系安全带可能引发严重伤亡事故！正确使用安全带方能充分发挥其保护作用。

- 行驶时，即使在市区内行驶时也务必系好安全带，同车的其他乘员均须系好安全带！
- 安全带的走向及位置必须正确。否则，安全带将不能充分发挥保护作用。
- 行驶时双脚必须置于各自座椅前的脚部空间内。
- 行驶中切勿解开安全带，否则，发生事故时，极易严重致伤，甚至致死乘员！
- 切勿扭曲安全带。
- 切勿使安全带卡在某处，或与尖角棱边相摩擦，损坏安全带。
- 为避免受伤，切勿将安全带压在诸如眼镜，钢笔等坚硬或易碎的物品上。
- 切勿将安全带压在上臂上或处于任何不正确位置。
- 佩戴安全带时应脱去宽松笨重的服装，以免影响安全带的保护作用。
- 切勿用卡夹、固定环或类似器具改变安全带的走向。
- 一个人只可系一条安全带。
- 切勿将儿童或婴儿抱在怀里乘车和共用安全带。
- 行驶期间使用与儿童体重和身材相符的乘员保护系统以及正确系好的安全带保护车内的儿童→第 49 页。
- 锁舌始终只可插入相应座椅的安全带锁中，然后牢固卡止。使用不属于相应座椅的安全带锁会降低保护作用，并且可能导致受伤。
- 切勿让异物和液体进入安全带锁的锁扣插口中。否则可能影响安全带锁和安全带的功能。
- 安全带必须始终保持清洁！脏污的安全带可能影响安全带自动收卷器的收卷功能。

警告

损坏的安全带意味着很大的危险，并且可能导致受伤或致命伤。





- 如安全带、安全带连接件、安全带收卷器或锁止件破损，则发生事故时可能导致人员严重受伤！因此，务必定期检查车内所有安全带的状况。
- 切勿将安全带卡在车门内，或座椅机械机构中，从而造成损坏。
- 凡因事故损坏或受力伸长的安全带必须及时到上汽大众经销商处更换，即使无明显损伤，也须更换。同时，还应检查安全带固定装置是否损坏。
- 切勿自己尝试修理、改装或拆卸安全带。安全带、安全带自动回卷装置和锁扣的所有维修只可由上汽大众经销商进行。

警告灯



注意本章节开始处第 35 页上的 。



图 24 安全带未系警告灯

-  前排驾驶位或副驾驶位置都坐有乘员时，未系上安全带。请系上安全带。
-  副驾驶员座椅上放有物品。请将物品从副驾驶员座椅上取下并可靠存放。
-  后排乘客已系上安全带。一段时间后自动消失。
-  后排安全带未系或行驶速度小于 25km/h (15 mph) 时后排乘客松开安全带。系上安全带或一段时间后自动消失。

在打开点火开关时，某些警告灯和指示灯会短暂亮起，表明在进行功能检测。它们在几秒钟后会消失。

如果开始行驶且车速超过 25km/h (15 mph) 时没有系上第一排安全带，或在行驶期间松开第一排安全带，则会持续发出一个声音信号，同时安全带警告灯  闪烁，直至乘客将安全带系好，声音信号才会停止，同时安全带警告灯  熄灭。

在行驶期间且车速超过 25km/h (15 mph) 时松开第二排安全带，则会发出一声警报声，同时安全带警告灯^{4.8}交替闪烁，直至乘客将安全带重新系上或闪烁持续一段时间后，安全带警告灯才会熄灭。

警告

- 正确系好安全带便能在紧急制动和交通事故中降低受伤的危险。因此，您和乘员在汽车行驶期间都要一直正确系好安全带。
- 如果忽视亮起的警告灯、相应的提示和警告说明，可能会导致严重的人身伤害、汽车损坏或交通事故。

正面碰撞及其物理原理

注意本章节开始处第 35 页上的 。



图 25 汽车驶向一砖墙，驾乘人员未系安全带



图 26 载有未系安全带的驾乘人员的汽车撞到墙上

汽车正面碰撞时会产生大量动能。

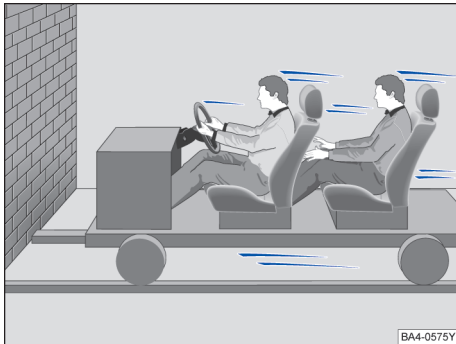
汽车正面碰撞的物理原理相当简单。行驶中的汽车和乘员均具有能量-动能 → 图 25。

“动能”的强弱取决于汽车的车速和车内驾乘人员的质量。车速越高，质量越大，则碰撞时释放的能量越强，而其中车速是决定因素，例如，车速自 25 km/h 提高到 50 km/h，则动能将增加四倍。

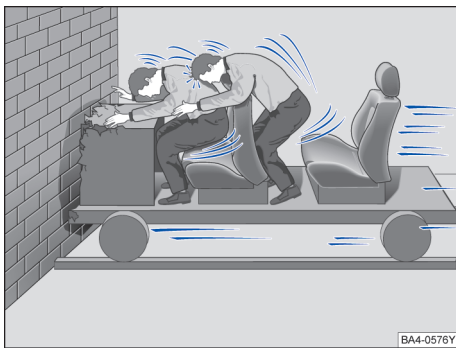
即使汽车以 30 km/h 至 50 km/h 的时速行驶，碰撞时产生的作用在人体上的力也可超过一吨。车速越高，碰撞时产生的作用力越大。

未系安全带的乘员未与汽车“结合为一体”，因此，碰撞时未系安全带的乘员仍以碰撞前的车速向前运动。本例介绍的碰撞物理原理不仅适用于汽车正面碰撞，也适用于汽车其它所有碰撞类型。

乘员未系安全带时会出现什么情况？

注意本章节开始处第 35 页上的 。



图 27 碰撞时未系安全带的驾驶员被猛烈地抛向前方



图 28 未系安全带的后排乘员被猛烈前抛，撞击佩戴安全带的驾驶员

普遍存在一种错误观念，认为汽车发生轻度碰撞时用双手控制身体即可免遭伤害！

普遍存在一种错误观念，认为汽车发生轻度碰撞时用双手控制身体即可免遭伤害！

即使低速行驶，碰撞时作用在人体上的力也很大，根本不可能用双手控制住自己的身体。正面碰撞时未系安全带的驾乘人员将被前抛，猛烈撞击方向盘、仪表板、车窗玻璃或前抛车中的任何物品→图 27。

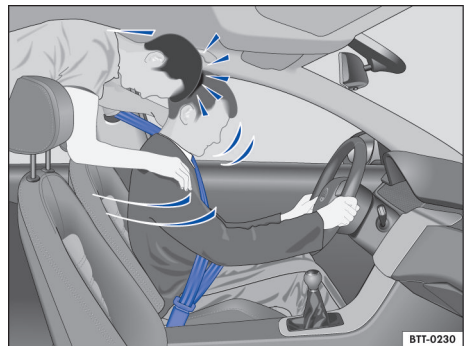
安全气囊不能取代安全带。发生碰撞事故安全气囊触发时，安全气囊仅提供辅助保护作用，因此，行驶中所有乘员（包括驾驶员）必须正确佩戴安全带。

无论是否配备安全气囊，正确佩戴安全带均能有效降低事故伤亡率。

请注意，安全气囊只能触发一次。为获得最佳保护效果，务必正确佩戴安全带。发生事故时，即使安全气囊不触发，安全带也能提供有效保护。

后排乘员也须正确佩戴安全带，否则，发生事故时也将被猛烈前抛。未系安全带的后排乘员不仅会伤及自身，也会危及车内其他人员→图 28。 <

安全带的保护功能

注意本章节开始处第 35 页上的 ▲。



图 29 紧急制动时正确佩戴的安全带可有效保护驾驶员

发生事故时未系安全带的驾乘人员极易严重受伤！

正确佩戴安全带不仅可以吸收碰撞产生的大部分动能，还有助于防止可能导致驾乘人员受伤的失控运动。此外，正确佩戴安全带可避免驾乘人员被抛出车外。→图 29。

安全带是主要的乘员保护装置，吸收碰撞产生的大部分动能。此外，汽车前部防撞压损区和其它被动安全系统（如安全气囊）同时吸收碰撞产生的动能，协同安全带进一步降低作用在乘员身上的力，有效保护乘员免遭伤害，或将伤害降至最小程度。

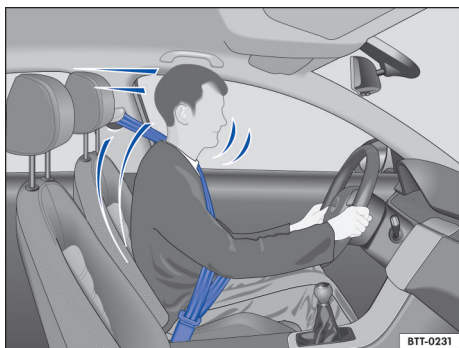
本例介绍的正面碰撞原理同样适用于其它类型的碰撞事故，因此，每次行驶前，即使在就近驾车遛弯，也请您务必佩戴安全带，同时，督促车内其他乘员系好安全带。

交通事故统计表明，正确佩戴安全带能有效降低事故的伤亡率，提高乘员的存活率。同时，还能充分利用安全气囊的辅助保护功能。因此，大多数国家的交通法规明令行驶时驾乘人员必须佩戴安全带。即使汽车配备安全气囊，但基于下述理由，所有驾乘人员必须佩戴安全带。以前排正面安全气囊为例，发生严重正面碰撞时该气囊方触发，但发生轻微正面碰撞、轻微侧面碰撞、追尾碰撞或侧翻时，系统不会触发该安全气囊。因此，行驶前务必系好安全带，并督促车内所有乘员正确系好安全带。 <

与安全带相关的工作

注意本章节开始处第 35 页上的 ▲。

核对表

与安全带相关的工作：

- ✓ 要定期检查所有安全带的状态。
- ✓ 保持安全带清洁。
- ✓ 异物和液体务必要远离安全带、锁舌和安全带锁的锁扣插口。
- ✓ 关闭车门时，避免车门夹住或损坏安全带和锁舌。
- ✓ 切勿拆卸、更改或修理安全带和安全带固定元件。
- ✓ 在每次行驶之前，务必要正确系好安全带，行驶过程中也要保持安全带正确系好。

拧转的安全带

如果安全带很难从安全带导向件中拉出，则可能是由于松开安全带时安全带过快缩回导致安全带在侧饰板内拧转，如遇这种情况，请按以下描述进行操作： ▶

- 拉住锁舌将安全带缓慢而小心地完全拉出。
- 排除安全带的拧转，然后将安全带用手缓缓送回。

即使安全带的拧转无法排除，仍要系上安全带。此时请勿将安全带的拧转部分直接贴在人体上！并请立即到上汽大众经销商处进行检修。以排除拧转。

佩戴安全带

☞ 注意本章节开始处第 35 页上的 ⚠。



图 30 安全带锁扣和插口



图 31 从插口上松开安全带锁舌

正确系好的安全带在紧急制动操作或发生事故时可将乘员保持在位，从而能够提供最大保护 → ⚠。

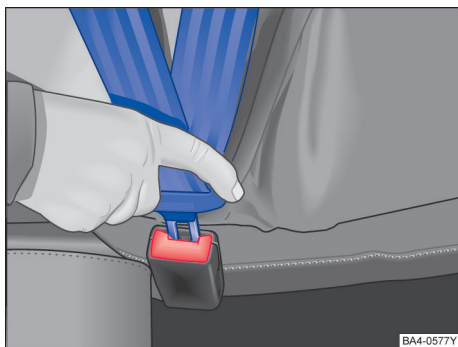
系上安全带

佩戴后，安全带的走向及位置必须正确，否则，安全带将不能充分发挥保护作用 → ⚠，在主题引言中，见第 35 页。

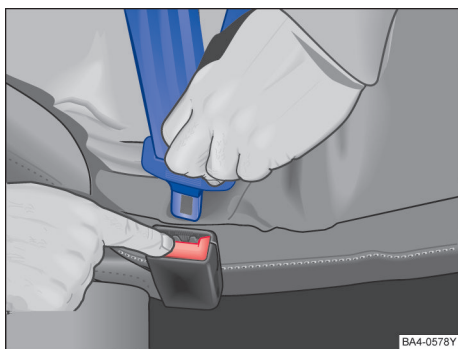
- 正确调节前排座椅及头枕 → 第 78 页。
- 慢拉安全带锁舌，将安全带横过胸部和髋部 → 第 40 页。
- 将锁舌插入所属座椅的安全插锁内，下压，直至听到啮合声 → 图 30。安全带锁舌被锁扣锁止。
- 拉一下安全带，确保锁舌和插口牢靠啮合。

安全带均为自动锁止卷收器。慢拉肩部安全带，安全带可自由伸缩，但紧急制动、急加速、在山区上下坡行驶或转弯时，安全带被自动锁止。

解开安全带

安全带只可在汽车停住时松开 → ⚠。

- 按压插口边的红色按钮，安全带锁舌自插口内弹出。
- 抓住锁舌往回送，确保安全带能自动卷回，不会在回收过程中缠绕损坏。

警告

发生事故时走向不正确的安全带可能引发严重伤亡事故！

- 座椅靠背处于直立位置，并正确佩戴安全带时，安全带方能充分发挥保护作用。
- 安全带锁舌必须插在所属座椅的插口内，若插在其它座椅的插口内，则安全带将不能发挥保护作用，加大事故受伤风险。
- 若乘员未正确佩戴安全带，则安全带将不能为其提供有效保护。发生事故时，位置不正的安全带可能造成致命伤害！

安全带佩戴走向

注意本章节开始处第 35 页上的 ▲。



图 32 正确的安全带佩戴走向和正确的头枕调节



图 33 正确的孕妇安全带佩戴走向

在安全带佩戴走向正确时，系好的安全带在发生事故时才能提供最佳保护并降低受伤或致命伤的风险。此外，正确的安全带佩戴走向可把乘员保持在位，确保安全气囊触发时能够提供最大保护。因此要始终系上安全带并注意正确的安全带佩戴走向。

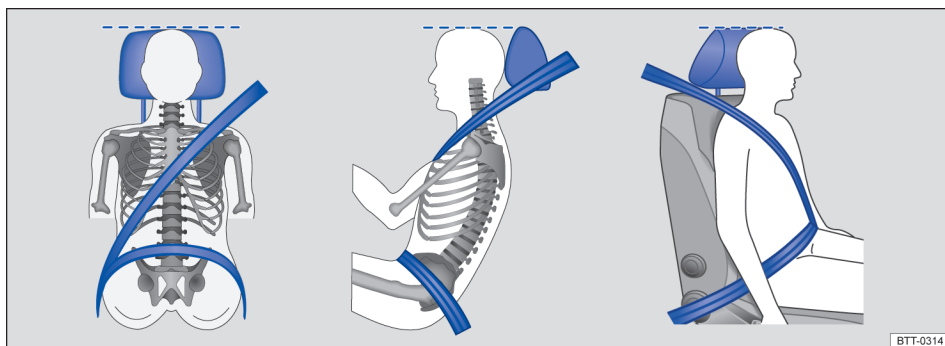
错误的坐姿可能导致严重的或致命的伤害→第 33 页。

正确的安全带佩戴走向

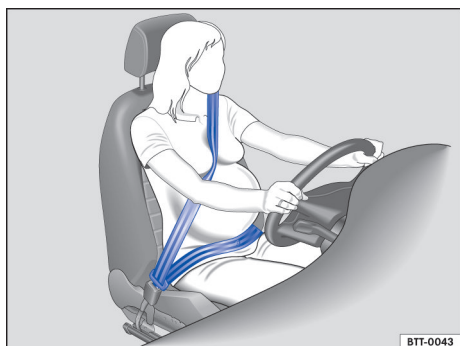
- 肩部安全带部分必须通过肩部中间，并从手臂下通过。切勿勒到驾乘人员颈部和手臂。
- 腰部安全带部分必须始终从髋部前面通过，切勿从腹部勒过。
- 要让安全带始终平展且牢固地紧贴在身体上。如有必要，略微拉紧安全带。

孕妇必须将安全带均匀地通过胸部并尽可能低地在髋部前穿过，然后平展紧贴，从而使小腹上不受压力的作用 - 并在整个怀孕过程中都是如此 → 图 33。

使安全带佩戴走向与身材相匹配

可以通过以下装备调节安全带佩戴走向：

- 前座椅安全带高度调节机构。
- 高度可调的前座椅。

警告

错误的安全带佩戴走向在发生事故或突然进行紧急制动和驾驶操作时可能导致受伤。

- 在靠背处于垂直位置且已正确系好安全带时，才能发挥安全带的最佳保护作用。
- 安全带本身或松动的安全带会在安全带从较硬的身体部分滑向较软的部分（如腹部）时，导致受伤。
- 安全带肩部部分必须通过肩部中间，切勿从手臂下或从颈部勒过。
- 安全带必须平展且紧贴上身。
- 腰部安全带部分必须从髋部前面通过，切勿从腹部勒过。安全带必须平展且紧贴髋部。如有必要，略微拉紧安全带。
- 孕妇所佩戴安全带的髋安全带必须尽可能低地在髋部前通过，然后平展地紧贴“隆起的”腹部周围。
- 佩戴时请勿扭转安全带。
- 切勿用手将安全带拉离身体。

i 由于身体情况不能获得最佳安全带佩戴走向的人，应向上汽大众经销商了解可能的特殊装备信息，以确保实现安全带和安全气囊的最佳保护作用。

安全带高度调节

注意本章节开始处第 35 页上的 **▲**。



图 34 前座椅：安全带高度调整机构

用前排座椅安全带高度调节器可将肩部安全带调至合适位置。

- 按住图中箭头所示的肩部安全带导向件→图 34。
- 上下移动导向件，按自身体型将安全带调至合适位置。→第 40 页。
- 松开肩部安全带导向件。
- 调节后用力拉一下肩部安全带，检查导向件是否牢固锁止。

▲ 警告

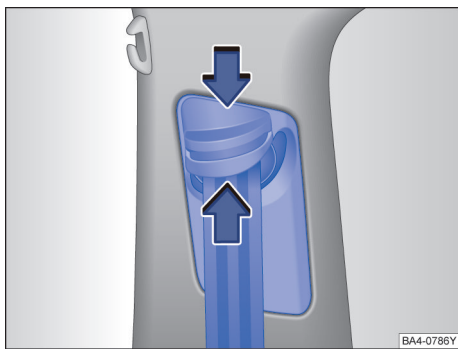
切勿在行驶期间调节安全带高度。

安全带自动回卷装置、安全带拉紧器、安全带限力器

注意本章节开始处第 35 页上的 **▲**。

本车中的安全带是汽车安全防护体系的组成部分，并由以下重要功能组成：

安全带自动回卷装置

每个安全带都在肩部安全带部分装备有安全带自动回卷装置。缓慢拉动安全带，或在正常行驶时，肩部安全带可保证完全的运动自由。在快速

拉出安全带、紧急制动、坡路行驶、弯道行驶和汽车加速时，安全带自动回卷装置会将安全带锁住。

在某些危险行驶状况下，例如紧急制动、转向过度或转向不足，预防式乘员保护系统可自动拉紧已系上的前部安全带。如果未发生事故或危险行驶状况不再存在，则会重新放松两个安全带。预防式乘员保护系统重新处于触发就绪状态→第 42 页，预防式乘员保护系统。

安全带拉紧器

前排座椅以及必要时后部外侧座位上的乘员安全带都配备有安全带拉紧器。

发生严重的正面碰撞、侧面碰撞和后部碰撞事故时，传感器激活安全带拉紧器并逆拉出方向拉紧安全带。松弛的安全带被拉入，并以此降低乘员的前冲运动或沿撞击方向的运动。安全带拉紧器与安全气囊系统协同作用。在翻车时，如果侧面安全气囊不激活，则安全带拉紧器不会触发。

触发时可能产生细小的尘埃。这是完全正常的，不表示汽车失火。

可逆安全带拉紧器（预防式乘员保护系统）

在某些行驶状况（例如紧急制动、转向过度或转向不足）下，安全带可以进行反向拉紧→第 42 页，预防式乘员保护系统。

安全带限力器

安全带限力器减小发生事故时作用到人体上的安全带力。

i 在对汽车或该系统的部件进行报废处理时，必须遵守所有安全规定。上汽大众经销商了解这些规定，可为您提供咨询服务。

安全带燃爆预收紧式卷收器的工作原理

注意本章节开始处第 35 页上的 **▲**。

发生严重的正面、侧面和追尾碰撞时安全带回卷装置将前排座椅的安全带自动收紧。

本车前排座椅安全带均配有安全带燃爆收紧式卷收器。汽车的正面、侧面和尾部发生严重碰撞时气囊控制器触发安全带回卷装置，卷收器将安全带向回卷方向收紧，限制乘员的运动。

燃爆预收紧式卷收器的功能由安全气囊控制单元触发。

燃爆预收紧式卷收器只能触发一次。

汽车发生轻度的正面、侧面和追尾碰撞或侧翻以及无显著作用力的事故时，气囊控制器不会触发燃爆预收紧式卷收器。

- 燃爆预收紧式卷收器触发时会释放少许烟雾，此属正常现象，不表明汽车发生火灾，无需担心。
- 报废整车或系统部件时务必遵守相关安全条例。上汽大众经销商熟悉相关条例，可为您提供咨询服务。

燃爆预收紧式卷收器使用须知

注意本章节开始处第 35 页上的 。

安全带回卷装置是本车座位安全带的一个部件。对安全带回卷装置的任何作业及因维修其它部件需拆装安全带回卷装置部件的作业必须由上汽大众经销商实施，否则，可能损坏安全带。发生事故时，安全带卷收器将不能正常工作或根本不起作用。

为确保安全带卷收器充分发挥保护作用和保护环境，处理拆下的相关部件时必须遵守相关法规，上汽大众经销商熟知这些法规，并可为您提供咨询服务。

警告

若由非专业人员维修安全带卷收器或不正确使用安全带卷收器，发生事故时安全带卷收器可能不触发或不应触发时触发，从而加大乘员伤亡风险。

- 切不可试图自行维修、调节和拆装安全带及卷收器。
- 安全带及卷收器（包括自动收卷器）不可维修！
- 对安全带及卷收器的任何作业，包括因维修相邻部件需拆装卷收器系统部件的作业须由上汽大众经销商实施。
- 安全带卷收器只能触发一次。因事故触发过的安全带卷收器必须更换。

预防式乘员保护系统

注意本章节开始处第 35 页上的 。

预防式乘员保护系统是一个辅助系统，它在危险情况下采取措施保护汽车乘员，但是不能阻止碰撞发生。

仅当在信息娱乐系统中激活功能且未选择特殊的驾驶模式以及无功能故障时，预防式乘员保护系统的整个功能范围才都可用→第 42 页。

警告信息

显示屏显示	解决措施
预防式乘员保护系统不可用。	请到上汽大众经销商处
预防式乘员保护系统：功能受限。	进行检修。

在打开点火开关时，某些警告灯和指示灯会短暂亮起，表明在进行功能检测。如果车辆状态正常，在几秒钟后会消失。

基本功能

根据当地法律规定和汽车装备情况，在危险行驶状况下（例如在紧急制动时或在转向不足和转向过度时）自车速约 30 km/h (18 mph) 起可能会单独或同时触发以下功能：



- 所系前部安全带的安全带可逆拉紧。
- 天窗会完全关闭，侧窗玻璃自动关闭至留有一个间隙。

另外对于配备了车前测距监控系统的车辆

在带有车前测距监控系统→第 133 页的汽车上，还会在系统极限范围内计算与前车发生追尾事故的可能性。当系统识别到可能发生碰撞时，会触发预防式乘员保护系统。

在信息娱乐系统中的设置

预防式乘员保护系统可以在信息娱乐系统中设置。

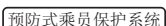
- 接通点火开关。
- 按压信息娱乐按钮 。
- 短促按压功能按键 。
- 短促按压功能按键 。
- 从选择列表中选择 即可激活或关闭功能。

当功能按键中的复选框已打勾时, 说明该功能已接通。

每次重新上电时预防式乘员保护系统会重新激活。

在驾驶模式选择中的设置

对于配备驾驶模式选择的车辆，已经按照各个驾驶模式的特殊车辆调调整了预防式乘员保护系统→第 42 页。

故障信息

当预防式乘员保护系统功能失效或发生故障时，组合仪表显示屏中会出现一条相应的信息。

如果预防式乘员保护系统没有像本章所述的那样工作，请到上汽大众经销商处检查系统。

功能限制

在下列情况下，预防式乘员保护系统不可用或只能受限使用：

- 驾驶员未系安全带。
- 在驱动防滑系统（ASR）或 ESC 已关闭时、在倒车时。
- 在 ESC、安全带拉紧器或安全气囊控制单元有功能故障时。
- 在副驾驶员前方安全气囊处于关闭状态时，副驾驶员座椅的安全带预紧和安全带可逆拉紧功能也被关闭。
- 在自适应巡航（ACC）有功能故障时。

警告

预防式乘员保护系统的智能技术无法超越规定的极限，只能在系统极限范围内工作。切勿因为预防式乘员保护系统提高了舒适性而冒险行驶。该系统不能防止碰撞。该系统不能代替驾驶员的注意力。

- 要始终根据视野、天气、路面和交通状况调整车速以及与前车之间的安全距离。
- 系统并非每次都能识别到对象。
- 预防式乘员保护系统不对人、动物或横跨道路或不易识别的物体作出反应。
- 公路护栏等反光物体或驶入隧道、强降雨或结冰可能影响雷达传感器的功能，从而影响对碰撞风险的识别。
- 系统可能发生错误触发。

警告

如果驾驶员转移注意力，则可能导致事故和受伤。

- 行驶期间切勿在信息娱乐系统中进行设置。

警告

忽视亮起的警告灯和文字信息会导致在道路交通中抛锚，引起事故和重伤。

- 切勿忽视亮起的警告灯和文字信息。
- 一旦可行且安全，就立即停车。

提示

忽视亮起的指示灯和文字信息可能导致汽车损坏。

提示

保险杠、轮罩和底板上的碰撞和损坏可能使传感器错位。因此可能影响雷达传感器的功能，从而影响对碰撞风险的识别。

安全气囊系统

主题引言

该章节包含有关下列主题的信息：

- 安全气囊描述和功能	44
- 前部安全气囊	45
- 侧面安全气囊	47
- 头部安全气囊	48
- 膝部安全气囊	49

汽车为驾驶员和副驾驶员配备了前部安全气囊。在座椅、安全带、头枕以及方向盘（针对驾驶员）正确调节和使用的情况下，前部安全气囊能对驾驶员和副驾驶员的胸部和头部提供额外保护。安全气囊只是为提供额外保护而设计的。安全气囊不能替代安全带，安全带必须始终系好，即使前部座位配备了前部安全气囊也一样。

警告

切勿仅仅依靠安全气囊系统来保护自己。

- 即使是触发了安全气囊，它也只能提供辅助性的防护功能。
- 安全气囊系统与已正确系上的安全带配合提供最佳保护效果并减小受伤的风险→第 35 页。
- 每位乘员在每次行驶前都必须采取正确的坐姿，正确系上自己座位的安全带，而且在行驶过程中保持正确系好安全带。此要求适用于所有乘员。

警告

如果乘员和安全气囊膨胀范围之间有物体存在，则安全气囊触发时受伤风险会增高。安全气囊的膨胀范围会因此改变或物品会被抛向人体。

- 切勿在行驶期间将物体握在手中，或抱在怀里。
- 切勿在副驾驶员座椅上运载物品。在突然进行制动或驾驶操作时，这些物品可能进入安全气囊的膨胀范围，并在安全气囊触发时在车内被抛飞而带来生命危险。
- 前座椅上以及后部外侧座位上的乘员与安全气囊的膨胀范围之间不得有其他人员、宠物或者物体。请确保儿童和乘员都遵守此规定。

警告

安全气囊系统的保护功能只能用一次。如果安全气囊已触发，则必须更换该系统。

- 已触发的安全气囊和所涉及到的系统部件要立即用上汽大众许可用于本车的新部件更换。
- 汽车的维修和改装只可请上汽大众经销商进行。上汽大众经销商拥有必要的工具、诊断设备、维修信息和具备资质的工作人员。
- 切勿将从旧车中拆下的或回收利用的安全气囊部件安装到本车中。
- 切勿改变安全气囊系统的任何组件。

警告

安全气囊触发时可能产生细小的尘埃。这是正常现象，不表示汽车失火。

- 这种细小尘埃可能刺激皮肤和眼粘膜以及导致呼吸不畅，尤其是对于患有或曾经患有哮喘或其它影响呼吸的疾病的人。为了减轻呼吸不畅，可下车或打开车窗或车门，以便呼吸新鲜空气。
- 接触这种灰尘后，在就餐前要用中性肥皂和水清洗双手和面部。
- 请勿让灰尘进入眼睛或开放性伤口。
- 如果灰尘进入眼内，用水冲洗眼睛。

警告

含有溶剂的清洁剂会使安全气囊模块的表面变得疏松多孔。在安全气囊触发时，脱落的塑料部件可能导致人员受伤。

- 切勿用含有溶剂的清洁剂处理仪表板和安全气囊模块的表面。

安全气囊描述和功能

注意本章节开始处第 43 页上的警告。

在发生正面和侧面碰撞事故时安全气囊可抑制乘员朝碰撞方向的运动，从而对乘员起到保护作用。

每个触发的安全气囊都会由一个气体发生器充气。于是相应的安全气囊盖板裂开，安全气囊在大力作用下，安全气囊会在毫秒内胀开。当已系好安全带的乘员陷入安全气囊中时，气囊中的气体逸出，以接住并缓冲乘员，从而降低受伤风险。安全气囊触发不能保护乘员免受如红肿、瘀伤和表皮擦伤等其它伤害。触发的安全气囊膨胀时，还可能产生摩擦热。

安全气囊不能对手臂和人体下部提供保护。

最重要的安全气囊触发因素有事故种类、碰撞角度、车速和汽车碰到的物体的特性。因此，安全气囊不是在每次有可见车辆损坏时都会触发。

安全气囊系统的触发取决于由碰撞引起的汽车减速率，此减速率由一个电子控制单元记录。如果减速率值低于控制单元中编程设定的标准值，尽管事故可能已导致严重的车辆损坏，但安全气囊并不会触发。车辆损坏、维修费用或发生事故时汽车避免了损坏都不是用来衡量安全气囊是否触发的迹象。因为各种碰撞的情况差异很大，所以不能定义车速和参照值的带宽。因此不可能涵盖会导致安全气囊触发的所有能考虑到的碰撞类型和碰撞角度类型。此外，最重要的安全气囊触发因素还有汽车碰到的物体的特性（硬或软）、撞击到汽车上的角度以及车速。

安全气囊只是三点式安全带的补充，而且前提是发生事故时汽车减速度达到足以触发安全气囊。安全气囊只触发一次，并且只在某些条件下触发。而安全带时刻为乘员提供保护，无论是在安全气囊不会触发的情况下，还是在当安全气囊已触发的情况下。例如事故中第一次碰撞后，本车与另一辆汽车再次发生碰撞时或被另一辆汽车再次碰撞时。

为何必须佩戴安全带并保持正确坐姿？

发生碰撞事故时，安全气囊在几十毫秒内高速膨胀，若此时乘员坐姿不正，则可能严重受伤。因此，行驶时所有驾乘人员必须始终保持正确坐姿。

因事故紧急制动时，未系安全带的乘员将被抛向安全气囊膨胀区域，高速膨胀的气囊可能严重致伤，甚至致死乘员，尤其是儿童，伤情将更为严重。

前排人员距安全气囊应尽可能远，从而使安全气囊触发后可完全膨胀，有效保护前排人员。

安全气囊系统是整个汽车被动安全防护体系的组成部分。只有与正确系好的安全带和正确的坐姿配合，安全气囊系统才能起到最大可能的保护作用  → 第 33 页。

汽车安全防护体系的组成部分

本车中的以下安全装备共同构成汽车安全防护体系，以降低受伤和致命伤的风险。视装备而定，某些装备在本车中可能未安装，或在某些市场不能购买。

- 所有座位上的安全带。
- 驾驶员和副驾驶员以及后部外侧座位上的安全带限力器。
- 前座椅安全带高度调节机构。
- 安全带警告灯。
- 驾驶员和副驾驶员的前部安全气囊。
- 驾驶员、副驾驶员的侧面安全气囊。
- 右侧和左侧头部安全气囊。
- 安全气囊指示灯 。
- 控制单元和传感器。
- 高度可调式头枕。
- 可调式方向盘。
- (必要时) 后部外侧座位上的儿童座椅固定点。
- (必要时) 儿童座椅的上部固定带的固定点。

前部安全气囊不触发的情况：

- 关闭点火开关后；
- 轻微正面碰撞；

- 侧面碰撞；
- 追尾碰撞；
- 翻车；
- 其他特殊情况。

侧面安全气囊不触发的情况：

- 关闭点火开关后；
- 轻微侧面碰撞；
- 正面碰撞；
- 追尾碰撞；
- 翻车；
- 其他特殊情况。

头部安全气囊不触发的情况：

- 关闭点火开关后；
- 轻微侧面碰撞；
- 轻微正面碰撞；
- 追尾碰撞；
- 翻车；
- 其他特殊情况。

膝部安全气囊不触发的情况：

- 关闭点火开关后；
- 轻微正面碰撞；
- 侧面碰撞；
- 追尾碰撞；
- 翻车；
- 其他特殊情况。

前部安全气囊

 注意本章节开始处第 43 页上的 。



图 35 驾驶员前部安全气囊的安装位置和膨胀范围



图 36 副驾驶员前部安全气囊的安装位置和膨胀范围

发生严重正面碰撞时方能触发前排正面安全气囊 → 图 36。

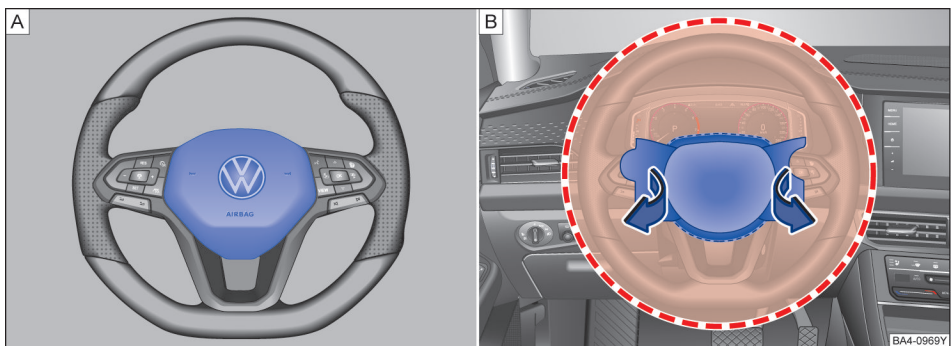
发生某些特殊类型的碰撞事故时系统可能同时触发正面、头部及侧面安全气囊。

系统一旦触发，气体立即充入气囊，迅速在前排驾乘人员前膨胀，充满气体的安全气囊有效减缓乘员的前冲运动，从而降低乘员头部及胸部的受伤风险。

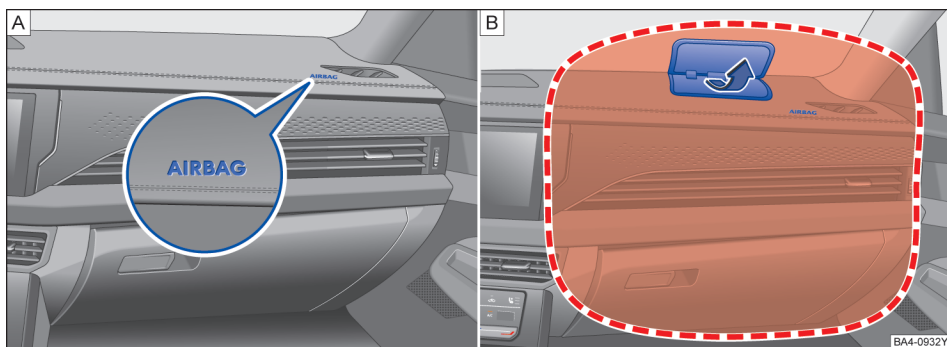
安全气囊在乘员身体的压力下以特定速率逸出气体，使乘员头部及上身进一步缓冲。一旦冲击能量完全被吸收，气体排出气囊，前方视线不再受阻。

为充分发挥安全气囊的保护作用，安全气囊必须在几十毫秒内迅速膨胀。气囊膨胀时可能释放少量烟雾，此属正常现象，不表示汽车发生火情，无需担心。

前部安全气囊安全注意事项

上图红色线框内的区域是前排正面安全气囊触发时的覆盖范围 → 图 36，该区域内不得安置任何物品和器具。

前排正面安全气囊触发时方向盘或仪表板上的安全气囊罩盖随即打开，但罩盖仍连接在方向盘或仪表板上。

⚠ 危险

- 安全气囊系统只能触发一次。因事故触发过的安全气囊必须更换。
- 诸如杯架或电话架等器具不得安装在安全气囊组件的罩壳上。
- 切勿将诸如便笺本及电话架等物品安装在前排乘员正面安全气囊上方的风窗玻璃上。一旦前排乘员正面安全气囊触发，上述物品将飞越整个车厢，致伤车内乘员。
- 切勿试图自行改装安全气囊系统的任何部件。
- 不得在受正面安全气囊保护（激活状态下）的座位上使用后向儿童约束系统。

侧面安全气囊

注意本章节开始处第 43 页上的 。



图 37 [A] 轿车左侧 - 侧面安全气囊膨胀范围；[B] 左前座椅侧面 - 侧面安全气囊安装位置及膨胀范围

侧面安全气囊安装在驾驶员座椅和前排乘员座椅的靠背内；靠背上标有“AIRBAG”字样。

发生严重侧面碰撞时侧面安全气囊协同安全带对乘员上身提供附加保护。

发生侧面碰撞时，侧面安全气囊可降低前后排乘员的受伤程度。除基本保护功能外，安全带还可将前排驾乘人员保持在侧面安全气囊能发挥充分保护作用的位置。

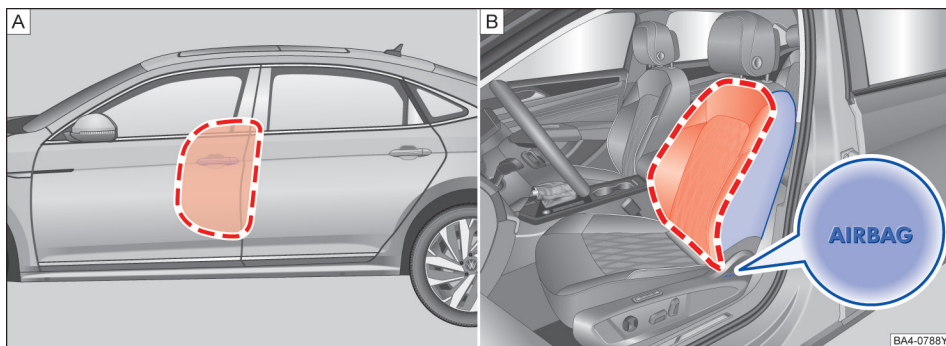
安全气囊系统决不可取代安全带，仅属整车被动安全系统的一个组成部分。切记，乘员正确佩戴安全带时安全气囊系统方能有效工作。

因此，行驶时所有驾乘人员必须始终佩戴安全带，不仅遵守交通法规，同时确保您的安全！

警告

- 若行驶时不系安全带，或身体前倾，或靠坐在一侧，或采取任何不正确的坐姿，则发生事故侧面安全气囊触发时乘员将严重受伤。
- 为充分发挥侧面安全气囊的保护作用，行驶时所有驾乘人员必须正确佩戴安全带并保持正确坐姿。
- 为了确保侧面安全气囊为您提供有效的安全保护，严禁在配有侧面安全气囊的座椅上使用影响安全气囊展开的座椅保护套或遮挡物，以防影响侧面安全气囊有效开启。

- 行驶时前排乘员切不可怀抱儿童、宠物或任何其它物品，从而占据安全气囊与乘员之间的膨胀空间，也不得让儿童和其他乘员占据该位置。此外，车门上不得悬挂任何附件（如杯架等），否则，将降低侧面安全气囊的保护功能。
- 车内原装衣帽钩只可用于悬挂轻便的服装，衣服口袋里勿装重而尖锐的物品。
- 靠背不得过度受力（如敲击或脚踢），否则，可能损坏系统，从而无法触发侧面安全气囊。
- 若座椅皮套或安全气囊组件发生损坏，必须尽快到上汽大众经销商处维修。
- 安全气囊系统只能触发一次。因事故触发过的安全气囊必须更换。
- 若儿童坐姿不正，发生事故时儿童将严重受伤。尤其在前排座椅携带儿童行驶安全气囊触发时情况更为严重，可能致死儿童！
- 对侧面安全气囊的任何作业或因维修其它部件（如维修前排座椅）需拆装安全气囊部件的作业必须由上汽大众经销商实施，否则，安全气囊系统将不能正常工作。
- 切勿试图改装安全气囊系统的任何部件。

头部安全气囊

注意本章节开始处第 43 页上的 。



图 38 在汽车左侧：头部安全气囊的安装位置和膨胀范围

头部安全气囊安装在车内左右两侧的车门上方，其上标有“**AIRBAG**”字样。

汽车发生严重侧面碰撞时头部安全气囊协同安全带对驾乘人员的头部和上身提供附加保护。

安全气囊系统决不可取代安全带，仅是整车被动安全系统的一个组成部分。切记，乘员正确佩戴安全带并正确调节头枕时安全气囊系统方能有效工作。因此，行驶时所有驾乘人员必须始终佩戴安全带——不仅遵守交通法规，同时确保您的安全！→第 35 页。

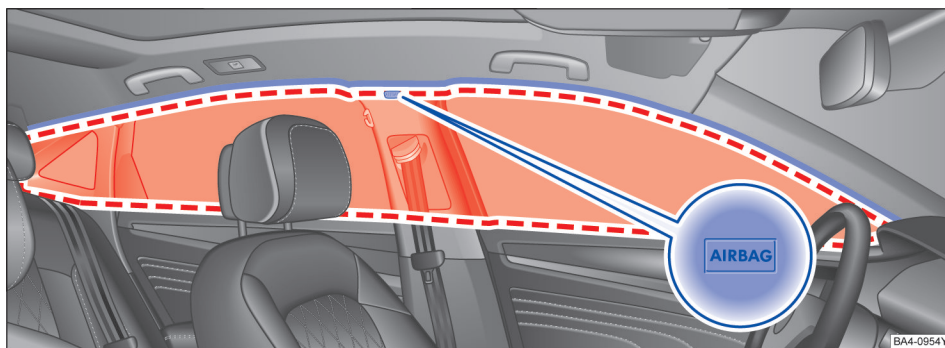
警告

- 外侧座椅的乘员与头部安全气囊膨胀空间之间不得有人、动物或任何其它物品，使之可无障碍膨胀，充分发挥其保护作用。因此，不得在侧窗上安装未经上汽大众认可的遮阳板。

- 车内原装衣帽钩只可用于悬挂轻便的服装，衣服口袋里勿装重而尖锐的物品，切不可悬挂多件衣服。
- 如放有诸如笔或车库门遥控器，则切不可将前排遮阳板从其支架上拉出，遮盖侧窗。一旦头部安全气囊触发膨胀，物品极可能致伤车内乘员。
- 对头部安全气囊的任何作业或因维修其它部件（例如拆卸车顶上衬）需拆装头部安全气囊的作业必须由上汽大众经销商实施。否则，安全气囊系统可能受到损坏。

膝部安全气囊

注意本章节开始处第 43 页上的 。



图 39 驾驶员侧：膝部安全气囊安装位置及作用范围

膝部安全气囊位于仪表板下部→图 39 A，并用字母“**AIRBAG**”标明气囊安装位置。

图中红色区域→图 39 B 为膝部安全气囊的作用范围（膨胀区域）。因此，该区域内不得存放或固定任何物品。

警告

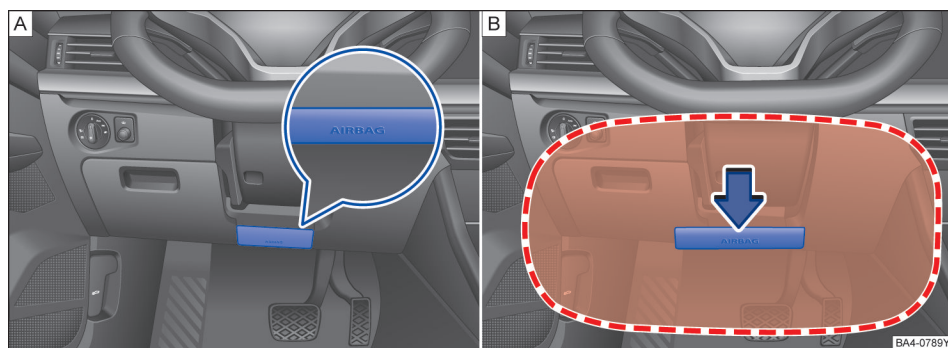
轿车碰撞触发安全气囊时气囊瞬间高速膨胀。

- 膝部安全气囊在驾驶员膝盖前方区域触发膨胀，故该区域内不得有任何物品阻碍气囊膨胀。

- 切勿将任何物品固定在膝部安全气囊罩盖上或其作用范围内。
- 调整驾驶员座椅，使膝部与膝部安全气囊的安装位置之间至少有 10cm 的距离。如因身体原因不能保持该最小距离，请与上汽大众经销商联系。

儿童座椅

主题引言

该章节包含有关下列主题的信息：

- 在车内带乘儿童的通用信息 50
- 在后座上使用儿童座椅 51
- 用下部固定点固定儿童座椅（ISOFIX） 51

用儿童座椅在副驾驶员座椅上带乘婴儿和儿童时，一定要完全阅读关于安全气囊系统的信息。

这些信息对于驾驶员的安全和所有乘员，尤其是婴儿和幼儿的安全至关重要。

上汽大众建议，使用上汽大众附件系列产品中的儿童座椅。这些儿童座椅是专门为上汽大众开发的且经过了检测。可以在上汽大众经销商处购买众多不同固定装置的儿童座椅。

警告

- 除非关闭前排乘员正面安全气囊，否则，不得将背朝行驶方向的儿童座椅安装在前排乘员座椅上，以免发生事故时严重致伤或致死儿童！特殊情况下若不得不将背朝行驶方向的儿童座椅安装在前排座椅上，则必须关闭前排乘员正面安全气囊。
- 行驶时所有驾乘人员，尤其是儿童，必须始终保持正确坐姿，并系好安全带。
- 切勿怀抱婴幼儿共用一条安全带，否则，撞车时极易致死婴幼儿！
- 行驶时切不可让儿童在车内随意活动，或站在车内，或跪坐在座椅上，撞车时儿童可能被抛离原位，严重受伤，同时致伤车内其他乘员。

- 汽车行驶中若儿童坐姿不正，紧急制动或发生事故时极易受伤，尤其在前排座椅携带儿童行驶安全气囊触发时情况更为严重，可能致死儿童！
- 选用合适的儿童座椅可有效保护儿童！
- 确保儿童座椅上无坚硬或锐利的物品，例如玩具，发生事故时这些物品可能致伤儿童。
- 车内儿童应有成人照管，切不可将儿童单独留在车内。
- 因当地气候条件，车内可能变得极冷或极热，无论对车内的人，还是对车内的动物来说，这种情况都是致命的！
- 若无儿童保护系统，身高 1.5 米以下的儿童不得使用常规安全带，否则，紧急制动或发生事故时可能导致儿童腹部和颈部受伤。
- 切勿扭曲安全带，或使其卡在某处，或与尖角棱边相摩擦。
- 即便轻度碰撞或急转弯，若安全带佩戴不当，也可能致伤乘员。
- 正确佩戴安全带方可充分发挥其保护作用。
- 切不可让两个儿童共用一个儿童座椅。



警告

在突然进行紧急制动操作或紧急驾驶操作时以及在发生事故时，不牢固的、未使用的儿童座椅可能在车内被抛起并造成伤害。

- 未使用的儿童座椅在行驶过程中要可靠固定或可靠存放在行李厢中。
- 儿童不能坐在侧面展开区域内，坐姿不正确、未使用儿童安全座椅的儿童会受侧面安全气囊的伤害。

 在发生事故后要更换承受了重负荷的儿童座椅，这是因为可能已经产生了看不到的损坏。

在车内带乘儿童的通用信息

 注意本章节开始处第 49 页上的 。

各种条例和法规原则上优先于本用户手册的描述。对于儿童座椅的使用及其安装方式存在不同的标准和条例（→表格，见第 50 页）。因此，在某些国家例如可能禁止在车内的某些座位上使用儿童座椅。

在碰撞时，或发生其它类型事故时作用于车辆的物理定律，同样适用于儿童 →第 35 页。然而与成年人和青年人区别，儿童的肌肉和关节尚未发育成熟。对儿童而言，发生事故时受伤的风险远高于成年人。

因为儿童的身体未完全发育，所以儿童必须使用专门与其身材、体重和体格相匹配的乘员保护系统。在许多国家中，法律规定要为婴儿和幼儿使用许可的儿童座椅系统。

只可使用适用于相应汽车、已认可和许可的儿童座椅。如有疑问，敬请垂询上汽大众经销商。

核对表

在车内带乘儿童 →:

- ✓ 要遵守本国特有的法律规定。
- ✓ 上汽大众建议，12 岁以下的儿童要始终在后座椅上随车同行。
- ✓ 在特殊情况下才可在副驾驶员座椅上带乘儿童。车内最安全的座位是副驾驶员座椅后的后座椅。
- ✓ 车内的儿童要始终保护在一个乘员保护系统中。此乘员保护系统必须适合于儿童的身高、体重和体形。
- ✓ 每个儿童座椅只可带乘一个儿童。
- ✓ 要遵守相应儿童座椅制造商的操作手册，并随车携带以备查阅。
- ✓ 在用安全带固定儿童座椅时，应根据儿童座椅制造商的说明将安全带穿进或围过儿童座椅。
- ✓ 注意儿童的安全带佩戴走向是否正确和是否保持正确的坐姿。
- ✓ 儿童座椅最好安装在副驾驶员座椅后的后座椅上，以便儿童能够从人行道侧下车。
- ✓ 在行驶过程中请勿把玩具或其它物品松散放在儿童座椅内或放在座椅上。

官方的儿童座椅标准

符合 ECE-R 44 的儿童座椅的分级

重量级别	儿童重量	推荐适用年龄
0 级	至 10 kg	9 个月以下
0+ 级	至 13 kg	18 个月以下
1 级	9 至 18 kg	4 岁以下
2 级	15 至 25 kg	约 3 至 7 岁以下
3 级	22 至 36 kg	约 6 至 12 岁以下

并非每个儿童都适合使用符合自身重量等级的座椅。同样，并非每个座椅都适合于每辆汽车。所以每次都要检查，该儿童是否正确与儿童座椅相称或该座椅是否能够可靠固定在汽车中。

按照 ECE-R 44 标准通过检测的儿童座椅，在座椅上牢牢固定有 ECE-R 44 检验标记：圆圈内的大写 E，其下标有检测编号。

警告

忽视这个对自身安全至关重要的核对表会导致事故和伤害。

- 请遵照核对表并相应操作。
- 肩部安全带必须大致通过肩部中央，切勿在颈部和上臂处，并使其与上身贴合；腰部安全带须紧贴骨盆部位，并按需要收紧安全带。
- 请务必认真阅读和遵守与儿童座椅使用相关的警告说明。

警告

在发生事故时，后座椅原则上是已正确系好安全带的儿童的最安全的位置。

- 一个合适的、正确安装并在后座椅之一上使用的儿童座椅，在大多数事故情况下可为不超过 12 岁的儿童提供最高的保护。

在后座上使用儿童座椅

注意本章节开始处第 49 页上的警告。

在将一个儿童座椅固定在后座椅上时，必须调节前座椅的位置，使儿童有足够的空间。让前座椅与儿童座椅的尺寸和儿童的身材相适应。同时也要注意副驾驶员的正确坐姿 → 第 33 页。

合适的儿童座椅

在带侧面安全气囊的后排座椅上使用的儿童座椅必须已获得制造商批准。

在后座可以安装符合 ECE-R 44 的 0、0+、1、2 或 3 级通用儿童座椅。

后部外侧座椅适合于根据 ECE-R 44 标准特许用于本车型的带 ISOFIX 装置儿童座椅。

许可用于后排座椅的 ISOFIX 儿童座椅。

ISOFIX 儿童座椅已划分为“通用”、“半通用”或“车型专用”三个许可类型。

- 如果 ISOFIX 儿童座椅的许可为“通用”，则必须用下部固定点和固定带 Top Tether 固定儿童座椅。
- 如果 ISOFIX 儿童座椅的许可为“半通用”或“车型专用”，则使用前必须检查该儿童座椅是否许可用于本车。为此儿童座椅制造商随 ISOFIX 儿童座椅一起提供相应 ISOFIX 儿童座椅许可用于哪些汽车的清单。必要时可以向儿童座椅制造商咨询最新的汽车清单。

警告

后排座椅上的儿童座椅中的儿童在玩耍未使用的可锁止式安全带时可能受到致命伤害。

- 后排座椅上未使用的可锁止式安全带必须始终锁好。

用下部固定点固定儿童座椅 (ISOFIX)

注意本章节开始处第 49 页上的警告。



图 40 汽车座椅上：儿童座椅固定点

配备 ISOFIX 系统的儿童座椅可快捷、方便、安全地安装在配备相应装置的车内座椅上

请严格按儿童座椅制造商的使用说明拆装儿童座椅。

配备刚性连接装置的儿童座椅

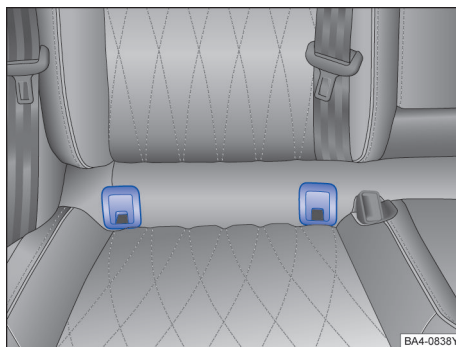
可用插入式导向件安装配备刚性连接装置的儿童座椅。插入式导向件便于安装，并能保护座椅套。某些情况下，插入式导向件属儿童座椅供货范围或可到上汽大众经销商处购买。必要时可将插入式导向件锁定在轿车的两个固定点上。→ ①

- 务必严格按儿童座椅制造商的说明拆装儿童座椅→▲。
- 拉下固定点护罩→图 40
- 将儿童座椅插入固定环内。直至听到儿童座椅的啮合声。
- 拉一下儿童座椅两端，检查其是否卡定。

配备可调连接带的儿童座椅

- 务必严格按儿童座椅制造商的说明拆装儿童座椅→▲
- 将儿童座椅置于轿车坐垫上，然后将连接带的挂钩挂到固定环上。
- 拉连接带，使之均匀绷紧，儿童座椅必须与轿车座椅贴合。
- 拉一下儿童座椅两端，检查其是否卡定。

警告

携带儿童行驶时须用适合儿童体型和重量的儿童座椅保护儿童。

- 固定环只可用于 ISOFIX 儿童座椅。
- 不得将紧固带、非 ISOFIX 儿童座椅或任何其他物品连接到紧固环上，发生事故时，可能严重致伤，甚至致死儿童！

提示

后排外侧座椅配有两个 ISOFIX 固定环，与车身相连→图 40。

- 为确保安全，推荐使用上汽大众原装儿童座椅。

 如轿车固定点未连接儿童座椅，则务必将护罩装回到下部固定点上。

应急装备

主题引言

该章节包含有关下列主题的信息：

- 保护自己和汽车 52
- 三角警告牌 53
- 安全反光背心 53

警告

在道路交通中抛锚的汽车会给自身和其它交通参与者带来高事故风险。

- 一旦可行且安全，就立即停车。将汽车停在与车流保持安全距离处，在紧急情况下将所有车门可靠地锁止。接通危险警报灯，向其它交通参与者示警。
- 如果将所有车门锁止，切勿将儿童、残疾人士或需要帮助的人员单独留在车内。否则可能导致他们在紧急情况被困在车内。困在车内的人员可能要承受很高或很低的温度。

保护自己和汽车

 注意本章节开始处第 52 页上的 ▲。



图 41 在中控台上部分中：危险警报灯开关

请遵守保护抛锚汽车的法律规定。在许多国家例如规定打开危险警报灯和放置三角警告牌→第 53 页。

核对表

为了自身安全和乘员安全，要按给出顺序遵照以下事项 →▲：

1. 与车流保持安全距离在合适的地面上停车 →▲。
2. 用按钮  接通危险警报灯→图 41。
3. 接通电子驻车制动器。
4. 将换挡杆置于空挡位置或将选挡杆置于位置 P。
5. 关闭发动机。
6. 请所有乘员下车并到远离车流的安全地带，例如到公路护栏后面。
7. 如果离开本车，请取出并穿好随车配备的安全反光背心，随身携带所有汽车钥匙。

核对表 (续)

8. 支起三角警告牌，使其他交通参与者注意到本车。
9. 让发动机充分冷却，如有必要请让专业人员处理。

在危险警报灯已接通的情况下，例如在牵引过程中可以通过操纵转向信号灯操纵杆显示转向或变换车道。闪烁报警灯被暂时断开。

例如在以下情况时要接通危险警报灯：

- 当前方的交通参与者突然减速时或堵车时本车是最后一部车时，以此向后面的交通参与者示警。
- 存在某种紧急情况时。
- 当本车停止运转时。
- 在牵引时。

务必遵守当地关于使用危险警报灯的规定。

如果危险警报灯不工作，则必须根据法律规定使其它交通参与者注意到抛锚的本车。

警告

忽视这个对自身安全至关重要的核对表会导致事故和受伤。

- 务必遵循核对表中的操作，并遵守通用的安全防护措施。

警告

排气装置的部件可能会很热。于是可能导致火灾和受伤。

- 正确停车，切勿使排气装置部件接触到汽车下的易燃物质（例如干草、燃油）。

 当危险警报灯较长时间处于接通状态时，汽车蓄电池会自行放电，在点火开关已关闭的情况下也一样。

 某些汽车在车速高于约 80 km/h (50 mph) 时全制动期间，制动信号灯可能会闪烁，以此向后面的交通参与者示警。当制动继续进行，在车速低于约 10 km/h 时，危险警报灯会自动接通。制动信号灯持续亮起。在加速时，危险警报灯重新自动关闭。

三角警告牌

 注意本章节开始处第 52 页上的 。



图 42 行李厢侧面储物盒内：三角警告牌固定位置

取出三角警告牌

打开行李厢盖，在侧面储物盒内，取出三角警告牌。

警告

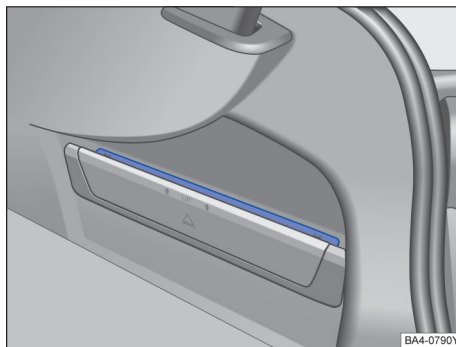
松散的物品在突然进行紧急驾驶或制动操作时以及在发生事故时可能在车内抛飞并导致受伤。

- 三角警告牌要始终可靠固定在固定装置中。

安全反光背心

 注意本章节开始处第 52 页上的 。

安全反光背心

随车配备一件安全反光背心，根据配置不同，安全反光背心可能位于副驾驶侧的储物盒内。

反光背心具有安全警示作用，如车辆发生抛锚等紧急情况需要离开车辆时，请穿戴好安全反光背心，这样不仅可以为自身安全提供有效的防护措施，也能有效的提醒其他道路参与者安全驾驶。

提示

请将安全反光背心放置在车内储物盒内，以备及时取用。

打开和关闭

钥匙

主题引言

该章节包含有关下列主题的信息：

- 汽车钥匙的功能 54
- 更换电池 55
- 应急钥匙 56
- 遥控钥匙同步调整 56

警告

- 切勿让儿童或需要帮助的人员单独留在车内，发生紧急情况时儿童和需要帮助人员可能被困在车内，无法自行安全撤离或自救。例如，随季节变化，关闭的汽车内可能极冷或极热，车内人员极易受伤和患病，甚至死亡，尤其对儿童的影响更为严重。
- 切勿将车钥匙遗忘在车内而无人看管！滥用车钥匙（例如儿童玩耍时）可能会导致严重的人身伤害和事故：
 - 可能会无意间启动发动机。
 - 如果打开了点火开关，便能操作电气装备，这样会有发生例如电动车窗升降器把人挤伤的危险。
 - 汽车车门可能会通过遥控钥匙闭锁，这样在紧急情况下会加大从车外救助的难度。
 - 因此，每次离开汽车都要随身携带车钥匙。

汽车钥匙的功能

注意本章节开始处第 54 页上的 。







图 43 车辆钥匙

→ 图 43 的图例：

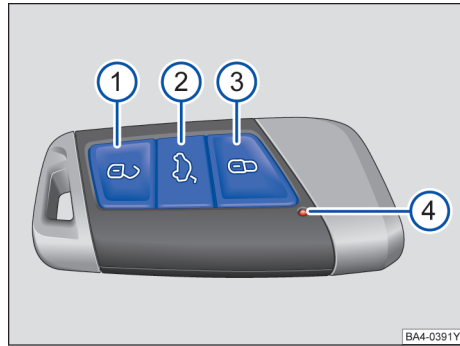
- ① 解锁车辆。
- ② 单独解锁行李厢盖。
- ③ 锁止车辆。
- ④ 指示灯：按压按钮时闪烁。

从车外解锁或锁止车辆

- 解锁：按压按钮 。
- 锁止：按压按钮 。
- 长按按钮 。行李厢盖随即解锁。
- 解锁：所有转向信号灯闪烁两次。
- 锁止：所有转向信号灯闪烁一次。

注意：根据在信息娱乐系统里设定的闭锁功能，按压两次  按钮方可解锁所有车门和行李厢盖 → 第 30 页。

当电池电量充足且遥控钥匙在汽车一定距离范围内，遥控钥匙才能将汽车解锁和闭锁，转向信号灯通过闪烁，指示汽车解锁或闭锁。

如转向信号灯不闪烁，表示至少一扇车门或行李厢盖未关闭。

如驾驶员侧车门处于打开状态，则不能用钥匙闭锁轿车。若解锁轿车后数秒钟内未打开任一车门或行李厢盖，系统自动将轿车再次闭锁，以防止因误按解锁按钮而使车辆一直处于解锁状态。

便捷开启和关闭

- 参见电动车窗升降器 - 功能 → 第 69 页。
- 参见天窗 - 功能 → 第 72 页。

警告

粗心或无人监管地使用车辆钥匙可能导致事故和重伤。

- 每次离开车辆时都要随身携带所有车辆钥匙。儿童或擅自操作的他人可能将车门和行李厢盖锁止、启动发动机或打开点火开关，并操纵电动装备（例如车窗升降器）。
- 切勿将儿童或需要帮助的人员单独留在车内。在紧急情况下，这些人员无法自行离开车辆或无法自救。例如视季节而定，在关闭的车辆中可能出现很高或很低的温度，尤其可能导致幼儿重伤和生病或死亡。
- 车辆还在移动期间切勿关闭点火开关。否则转向柱锁止装置或转向锁会卡止，汽车无法再转向。

提示

每一把电子车辆钥匙都带有电子部件。请保护好车辆钥匙，使其免受损坏，潮湿和强烈震动影响。

更换电池

注意本章节开始处第 54 页上的 。



图 44 车辆钥匙：打开电池盒盖板



图 45 轿车钥匙：取出旧电池

→ 图 44 的图例：

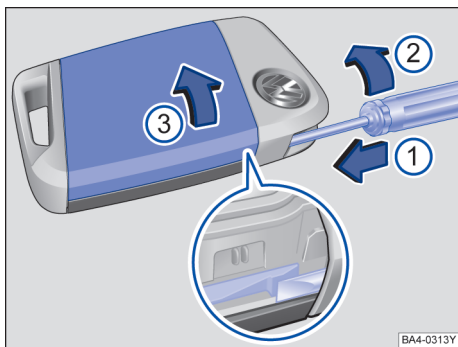
- ① 用于解锁盖板的一字螺丝刀。
- ② 沿箭头方向转动一字螺丝刀。
- ③ 车辆钥匙背面的盖板。

建议您到上汽大众经销商处更换电池。

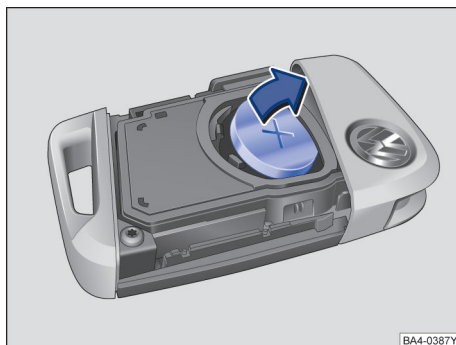
电池位于遥控钥匙盖板内。

- 取下应急钥匙 → 第 56 页。
- 沿箭头方向将带有扁平工具头的一字螺丝刀插入车辆钥匙的应急钥匙外侧导向件上约 1 cm 处 → 图 44①
- 顺时针转动一字螺丝刀，直至盖板弹起 → 图 44②。
- 沿箭头方向 → 图 44③ 移动盖板并取下 → ①。
- 撬出电磁盒中的纽扣电池 → 图 45。
- 将新的纽扣电池按入电池盒中 → ①。
- 将盖板压向外壳 → 图 44③。
- 收存好应急钥匙 → 第 56 页。

危险

如果吞下直径 20 mm 的电池或其他纽扣电池，则可能在极短时间内造成严重甚至是致命伤害。

- 始终将车辆钥匙以及钥匙环连同电池、备用电池、纽扣电池以及其他大于 20 mm 的电池保存在儿童接触不到的地方。
- 如果猜测可能吞下了电池，则立即就医。



提示

- 电池更换不当可能损坏轿车钥匙。

- 使用不合适或不符合规定的电池可能损坏轿车钥匙。只可用额定电压、尺寸及规格均相同的新电池更换废电池。
- 务必按上述正确方法安装电池。因自行更换电池而导致钥匙损坏不属于质量担保范围。



 务必严格按环境保护法的相关规定处理废电池。

 轿车钥匙里的电池可能含有高氯酸盐，处理时务必遵守相关法规。

- 放在车辆旁边。
- 依次短按两次车辆钥匙上的按钮 。
- 或：取下应急钥匙→第 56 页。
- 取下驾驶员车门把手盖罩。
- 放在车辆旁边。
- 按压车辆钥匙上的按钮 。
- 用应急钥匙解锁车辆。
- 收存好应急钥匙→第 56 页。
- 安装盖罩。

同步处理已结束。

应急钥匙

 注意本章节开始处第 54 页上的 。



图 46 车辆钥匙：解锁应急钥匙

→ 图 46 的图例：

- ① 沿箭头方向移动锁门。
- ② 沿箭头方向拔出应急钥匙。
- ③ 应急钥匙。

在汽车钥匙中有一把用于手动解锁和锁止车辆的应急钥匙→图 46 ③。

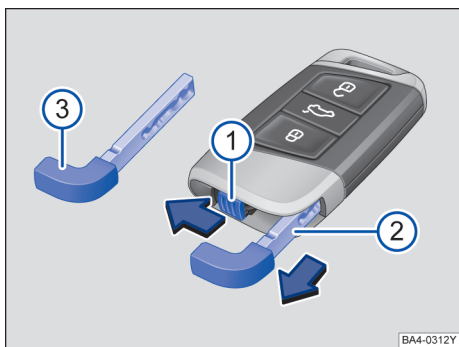
可能的操作：

- 手动解锁和锁止车辆→第 61 页。

遥控钥匙同步调整

 注意本章节开始处第 54 页上的 。

如果用汽车钥匙无法解锁或锁止车辆，请对汽车钥匙进行同步处理或更换纽扣电池→第 55 页。

中央门锁和锁止系统

主题引言

该章节包含有关下列主题的信息：

- 中央门锁描述 57
- 从车内将汽车解锁和锁止 57
- 解锁和锁止配备 Kessy 系统的汽车 58

当所有车门和行李厢盖都已完全关闭时，中央门锁才正常工作。在驾驶员侧车门已打开时，无法用遥控钥匙将汽车锁止。

配备 Kessy（无钥匙进入）系统的轿车，仅在关闭点火开关且驾驶员侧车门已关闭后，方能闭锁轿车。

如果将已解锁的汽车较长时间停放（例如在自家车库中），可能导致汽车蓄电池电量耗尽并且发动机无法再启动。

警告

中央门锁使用不当可能严重致伤人员。

- 中央门锁系统可闭锁所有车门。自车内闭锁轿车后可防止车门无意中自行打开和防止他人非法进入轿车。但发生事故或遇紧急情况时，闭锁的车门也可能延误对车内乘员的救援。
- 闭锁的轿车里切勿留有任何人。发生紧急情况时留在车内人员可能被困在车内，无法自行安全撤离或自救。

-  遥控钥匙或中央门锁失效时，可以手动将所有车门和行李厢盖解锁和闭锁。→第 57 页

中央门锁描述

注意本章节开始处第 56 页上的 ▲。

中央门锁能以中控方式将所有车门和行李厢盖解锁或锁止：

- 自车外用轿车钥匙闭锁或解锁。
- 自车外通过 Kessy（无钥匙进入系统）系统闭锁或解锁→第 58 页。
- 自车内用中央门锁按钮闭锁或解锁→第 57 页。

取决于车型装备，可通过信息娱乐系统上的 **车辆** 按键及 **设置** 和 **门窗开/关** 功能按钮激活或关闭中央门锁功能→第 30 页，或由上汽大众经销商激活或关闭中央门锁功能。

若轿车钥匙或中央门锁系统失效，则可手动闭锁或解锁车门、行李厢盖。

自动闭锁功能

行驶车速超过 15km/h 时轿车自动闭锁→第 30 页。闭锁轿车后中央门锁按钮上的指示灯 **⑥** 亮起。

自动解锁功能

下列状况下，轿车所有车门和行李厢盖自动解锁→第 30 页：

- 汽车停住，变速杆置于挡位 P，并关闭点火开关时。

安全气囊触发后闭锁轿车的方法

因事故触发安全气囊时系统将开启轿车所有车锁。事故后根据轿车损伤程度可按下列方法之一闭锁轿车：

功能	操作方法
通过中央门锁按钮闭锁轿车	<ul style="list-style-type: none">- 关闭点火开关。- 打开和关闭某扇车门一次。- 按压中央门锁按钮 ⑥
用轿车钥匙闭锁轿车	<ul style="list-style-type: none">- 关闭点火开关。- 打开某扇车门一次。- 用钥匙闭锁轿车。

i 如短时间内反复按压轿车钥匙上的按钮→图 43 或中央门锁某个按钮→图 47，则中央门锁系统将暂时关闭，防止系统过载。然后轿车处于解锁状态约 30 秒钟。在此期间，若未打开车门或行李厢盖，随后轿车将自动闭锁。 <

从车内将汽车解锁和锁止

注意本章节开始处第 56 页上的 ▲。



图 47 驾驶员侧车门内：中央门锁按钮

按压按钮→图 47：

- ⑥**：汽车解锁。
- ⑥**：汽车锁止。

中央门锁按钮在点火开关已打开和关闭的情况下都工作。

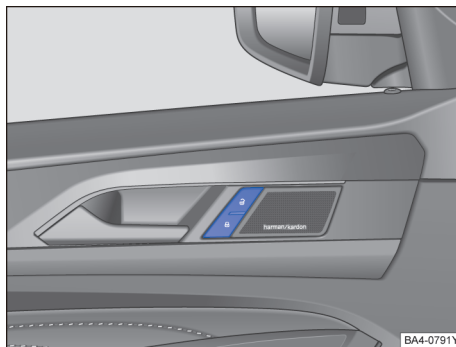
如果用中央门锁按钮锁止汽车，则会出现以下情况：

- 从车外无法打开车门和行李厢盖，例如遇交通信号灯停车时。以防止非法入侵
- 可以从车内通过拉动开门把手将车门解锁并打开。必要时必须重复拉动开门把手。
- 已打开的驾驶员侧车门不会同时锁止。这样可以防止驾驶员把自己锁在车外。

下列状况下，必要时轿车所有车门和行李厢盖锁自动解锁→第 30 页：

- 按压 **⑥** 按钮→图 47
- 汽车停住。
- 根据在信息娱乐系统里的设定，仅打开某一扇车门时→第 30 页 <

解锁和锁止配备 Kessy 系统的汽车

注意本章节开始处第 56 页上的 ▲。



图 48 无钥匙进入闭锁/启动系统：工作范围



图 49 无钥匙系统 Kessy：车门拉手上的传感区

Kessy 是一种无钥匙系统，它可以实现在不操作遥控钥匙的情况下解锁或锁止汽车。操作者只需随身携带一把有效遥控钥匙，并处于车门或行李厢盖的有效感应区域内→图 48，同时触摸车门拉手上的传感区之一→图 49 或按压行李厢盖上的按钮即可实现。

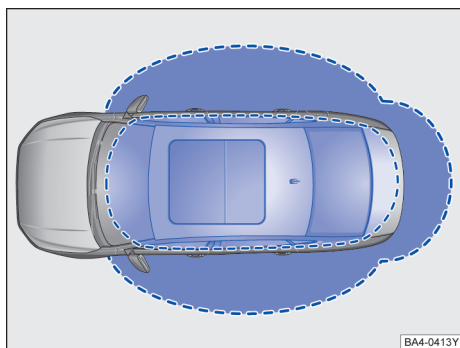
基本原理

如果有一把有效遥控钥匙在有效感应区域→图 48 内，则无钥匙系统 Kessy 会将访问权限授予该钥匙。紧接着可以在不主动操作遥控钥匙的情况下执行以下功能：

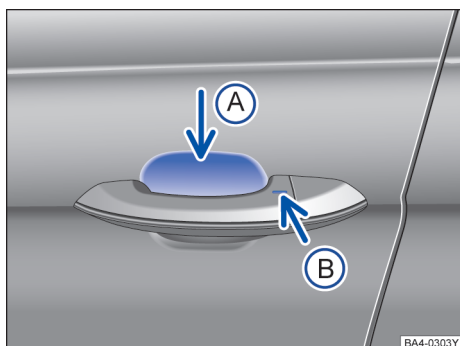
- 无钥匙解锁：通过前门拉手或行李厢盖上的按钮将汽车解锁。
- 无钥匙启动：启动发动机并行驶。此时在车内必须有一把有效的遥控钥匙。
- 无钥匙闭锁：通过前门拉手之一将汽车锁止。

中央门锁控制系统如正常解锁和锁止系统时一样工作。只是操作元件不一样。

解锁时转向灯信号灯闪烁两次，锁止时转向灯信号灯闪烁一次。

如果用遥控器钥匙将汽车解锁而不打开任何车门或行李厢盖，则汽车在短时间后会重新自动锁止。

解锁车门并打开

- 抓住车门拉手→图 49（箭头 A）。
- 打开车门。

关闭车门并锁止

- 关闭点火开关。
- 关闭驾驶员侧车门。
- 触摸车门拉手上的传感区→图 49（箭头 B）一次。汽车锁止。

行李厢盖解锁和锁止

如果在行李厢盖的有效感应区域→图 48 有一把有效的遥控钥匙。

- 行李厢盖可如普通行李厢盖一样打开或关闭→第 63 页。

整车未解锁情况下，关闭行李厢盖，行李厢盖关闭后自动闭锁。

传感器的自动关闭

如果汽车较长时间未解锁或锁止，则副驾驶员侧车门上的传感器自动关闭。

如果在汽车已锁止时车门拉手上的一个传感区过于频繁地触发（例如由于树枝摩擦车尾），则汽车相关侧的所有传感器自动关闭约 30 分钟。如果只涉及驾驶员侧车门上的传感器，则只这个传感器自动关闭。

当出现下列情况之一，这些传感器重新激活：

- 30 分钟已过去。
- 或：用遥控钥匙上的按钮  将汽车解锁。
- 或：打开行李厢盖。
- 或：用钥匙将汽车机械解锁。

如用另一把钥匙在车外闭锁汽车，则车内的钥匙将被锁止，无法启动发动机→第 117 页。如需使车内钥匙获得许可启动发动机，则可按压车内钥匙上的  按钮→图 43

便捷功能

- 要便捷关闭所有电动车窗和天窗，请用手指按住车门拉手上的传感区→图 49(B)几秒钟。
- 松开传感区(B)即可中断该功能。如果在松开车门拉手上的传感区(B)后立即将手放入(A)内，则所有车窗停在原位(安全功能)⚠→第 68 页。

触摸车门拉手上的传感器时，车门打开和关闭的模式可以通过信息娱乐系统(车辆)按键及[设置]和[门窗开/关]进行选择 and 激活→第 30 页。

暂时关闭无钥匙进入系统 (Keyless Access)

- 用车辆钥匙上的按键(G)闭锁车辆。
- 同时在五秒钟之内通过车门拉手上的闭锁传感器锁止车辆。
- 则可暂时关闭无钥匙进入系统 (Keyless Access)。

此时，只能通过车辆钥匙解锁车辆。

车辆在下次解锁后，将重新激活“无钥匙进入系统 (Keyless Access)”。

无钥匙进入系统是否具有关闭功能，视车辆配置及软件状态而定。详情请咨询上汽大众经销商。

⚠ 小心

在对后保险杠进行清洗或维修作业时可能会意外地打开行李厢盖，可能导致行李厢开启范围内的人员受伤或物品损坏。

- 请不要将有效钥匙放置在行李厢盖感应开启的范围内。

! 提示

车辆转向灯闪烁情况的含义：

- 闪一次，车辆闭锁。
- 闪两次，车辆解锁。
- 闪四次，有钥匙在车内。

! 提示

车门把手严重脏污可能影响传感器的功能。如果有一股强力水柱或水流从车门把手位置处喷出，且有一把有效的车钥匙处于工作范围内，则可能启用车门把手内的传感器。

! 提示

如果有水柱或水流从车门把手传感器→图 49(A) (箭头)处暂时移开，然后又移回(例如洗车时)，则所有车窗均有可能打开→第 59 页，便捷功能。



如果系统没有搜索到车内有效的钥匙，则将在仪表组显示器内显示相应的提示信息。



Kessy 系统使用无线电通信。当车辆处在下述环境中，Kessy 键启动功能可能会受到影响。

- 遥控钥匙电池电量耗尽时
- 靠近电视塔、移动通信基站、飞机场或其他产生强烈干扰的设施时
- 当附近有移动电话、对讲机或其他通信设备工作时
- 当附近有其他遥控钥匙工作时
- 遥控钥匙和金属物体接触被其覆盖时



车门拉手严重脏污可能影响传感器的功能，例如，拉手上附着有含盐的污垢→第 222 页。



在汽车蓄电池或遥控钥匙中的电池电量过低，可能无法通过 kessy 解锁或锁止汽车。



配备自动变速箱的汽车只有当换挡杆在位置 P 上时，才能锁止。

车门

📖 主题引言

该章节包含有关下列主题的信息：

- | | |
|-------------------|----|
| - 儿童安全锁 | 60 |
| - 手动开启和闭锁驾驶员侧车门 | 61 |
| - 手动将副驾驶员车门和后车门上锁 | 62 |
| - 问题和解决方案 | 62 |

⚠ 警告

未正确关好的车门可能会自行开启，可能导致人身伤害和交通事故！

- 关闭车门时切勿疏忽大意。否则可能会给您自己或他人造成严重的人身伤害！每次关闭车门时都要确保车门的转动范围内没有人。

儿童安全锁

注意本章节开始处第 59 页上的 。



图 50 在左后车门中：儿童安全锁 (A) 已关闭、(B) 已接通



图 51 在右后车门中：儿童安全锁 (A) 已关闭、(B) 已接通

儿童安全锁可防止从车内打开后车门，例如可避免儿童在行驶过程中意外打开车门。在儿童安全锁已接通时，车门只能从车外打开。

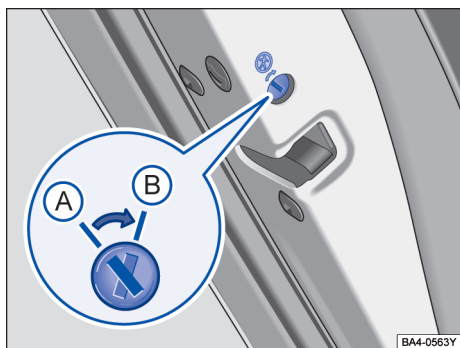
接通或关闭儿童安全锁

- 将汽车解锁，然后打开相应的后车门。
- 用钥匙将槽口转到所需位置。

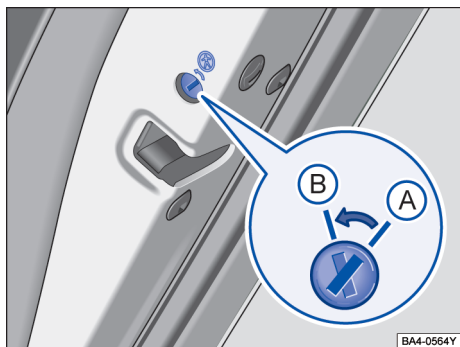
槽口的位置→图 50 或 →图 51：

- (A) 儿童安全锁已关闭。
- (B) 儿童安全锁已接通。

警告

在儿童安全锁已接通时，相应的车门无法从车内打开。

- 在车门锁止的情况下，切勿将儿童或需要帮助的人员留在车内。否则可能导致这些人员将自己困在车内。在紧急情况下，他们可能无法自行离开汽车或无法自救。困在车内的人员可能受到酷热和严寒的伤害。
- 视季节而定，在锁止的汽车中可能出现很高或很低的温度，尤其可能引起幼儿受伤和生病或导致死亡。

手动开启和闭锁驾驶员侧车门

注意本章节开始处第 59 页上的 。



图 52 取下在驾驶员车门内车门锁的盖罩

驾驶员车门可以在无线遥控钥匙或中央门锁失灵时手动开锁和上锁。

- 拉起开门把手 ①。
- 将无线遥控钥匙的钥匙头从下面插入盖罩的开口内→图 52②。
- 转动钥匙以便松开盖罩并取下。→图 52
- 用钥匙头通过驾驶员车门上的车门锁将驾驶员车门手动上锁或开锁。

警告

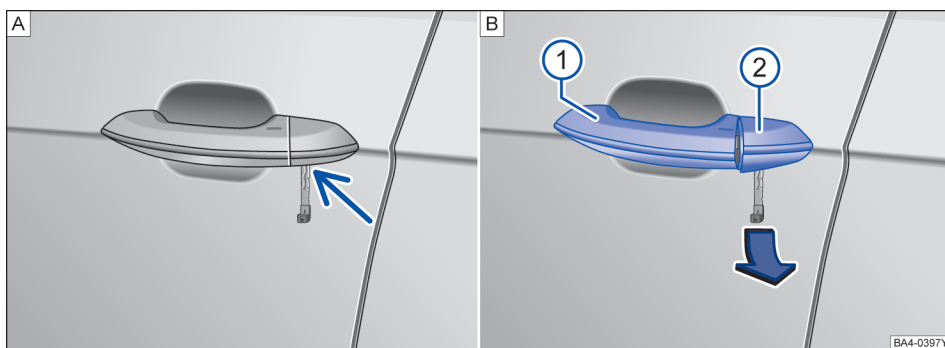
- 把车门关闭上锁时切勿大意或失控。否则可能会给您自己或他人造成严重伤害！注意车门的转动范围内没有人。

- 切勿让儿童或需要帮助的人员单独逗留在车内。如果他们操作中央门锁按钮，便会将所有车门上锁。这样，儿童或者需要帮助的人员便无法自行离开汽车或者在发生紧急情况时进行自救。在发生交通事故时或紧急情况下，上了锁的车门会加大从车外救助乘员的难度。
- 尽可能把汽车停在远离车流的地方，然后进行相应的作业。

提示

松开盖罩时必须小心，以免造成汽车油漆损伤。 <

手动将副驾驶员车门和后车门上锁

注意本章节开始处第 59 页上的 ⚠。



图 53 右侧后车门端面处的应急上锁装置（由橡胶密封件遮盖着）



图 54 车门应急上锁装置及汽车钥匙

车门可以手动上锁。

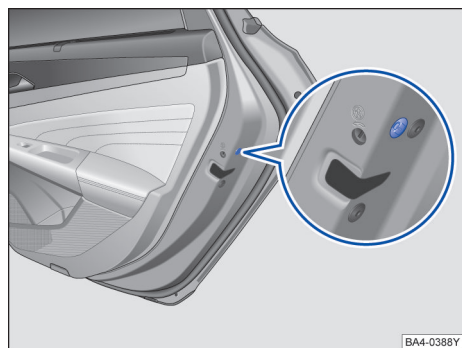
您可以将副驾驶员车门和后车门单独手动上锁。

副驾驶员车门和后车门上锁

- 打开副驾驶员车门或一扇后车门。
- 取下车门端面处的黑色橡胶密封件→图 53。
- 取出钥匙头→第 56 页。
- 将钥匙插入槽口并向车外转动→图 54。
- 拔出钥匙并重新固定橡胶密封件。
- 将车门完全关闭→⚠。
- 检查此车门是否上锁。
- 在其它车门上进行同样的操作。
- 尽快到上汽大众经销商处检查本车。

警告

- 把车门关闭上锁时切勿大意或失控。否则可能会给您自己或他人造成严重伤害！注意车门的转动范围内没有人。
- 切勿让儿童或需要帮助的人员单独逗留在车内。如果他们操作中央门锁按钮，便会将所有车门上锁。这样，儿童或者需要帮助的人员便无法自行离开汽车或者在发生紧急情况时进行自救。在发生交通事故时或紧急情况下，上了锁的车门会加大从车外救助乘员的难度。
- 尽可能把汽车停在远离车流的地方，然后进行相应的作业。

如果拉动相应开门把手一次，可从车内重新将副驾驶员车门和后车门解锁。再次拉动车门开启把手即可打开车门。

问题和解决方案

注意本章节开始处第 59 页上的 ⚠。

在打开点火开关时，某些警告灯和指示灯会短暂亮起，表明在进行功能检测。如果车辆状态正常，在几秒钟后会消失。

如果一个车门已打开或未正确关闭，则显示屏上会显示相应警告信息。

视汽车装备而定，可能在显示屏上显示一个图像或符号来代替警告灯。显示在点火开关已关闭的情况下也能看到。

取决于组合仪表类型，显示的图像和符号可能会有所不同。

行李厢盖

主题引言

该章节包含有关下列主题的信息：

- 打开行李厢盖 63
- 关闭行李厢盖 64
- 配备电动开启和关闭装置的行李厢盖 64
- 感应式行李厢盖开启（Easy Open） 66
- 感应式行李厢盖开启的详细脚踢步骤 66
- 脚踢激活感应式行李厢盖开启的错误动作示范 67
- Easy Open 功能激活反馈 67 ▶

- 特殊情况说明 67
- 行李厢盖应急解锁 68
- 问题和解决方案 68

警告

解锁行李厢盖、打开或关闭尾门时务必谨慎，正确操作，否则可能引发事故，严重致伤人员。

- 因此，关闭行李厢盖时务必谨慎，确保行李厢盖与门框之间无人，以免受伤。
- 关闭行李厢盖时切勿用手下压行李厢盖上的后窗玻璃，否则，可能导致后窗玻璃碎裂，致伤人员。
- 关闭行李厢盖后应仔细检查，确保行李厢盖已关严锁牢，防止其在行驶中自行打开。
- 轿车行驶时行李厢盖必须始终处于关闭状态，防止发动机有害尾气进入车内！
- 行李厢盖上装有挂具或行李架，并载有物品时切不可打开行李厢盖。同样，若行李厢盖上装有诸如自行车等物品时也不可打开行李厢盖，因其 在自重和附加载荷的作用下行李厢盖可能自行关闭。如确需打开行李厢盖，则必须用合适的支撑物支牢行李厢盖或卸掉负载物。
- 不使用轿车时务必关闭并闭锁行李厢盖及所有车门。关闭前须确认车内无人。
- 行李厢盖处于打开状态时切勿让儿童独自在车内或车旁玩耍，儿童可能进入行李箱内，并关闭行李厢盖，将自己困在行李箱内。随季节变化，闭锁的轿车内的温度可能很高或很低，车内人员极易受伤和患病，甚至死亡，尤其对幼儿的影响更为严重。
- 切勿让儿童或需要帮助人员单独留在车内，因儿童或需要帮助人员可能用轿车钥匙或中央门锁按钮闭锁轿车，从而将自己困在车内。

提示

打开行李厢盖前应查看一下周围用于打开或关闭行李厢盖的空间是否足够大，以免发生磕碰，例如，牵引挂车或在车库等封闭场所里打开或关闭行李厢盖时。

提示

切勿用充气支撑杆固定运载物或将物品挂在其上，否则，可能损坏充气支撑杆，导致无法关闭行李厢盖。

打开行李厢盖

注意本章节开始处第 63 页上的 ▲和ⓘ。



图 55 在驾驶员侧车门内：行李厢盖的开锁按钮



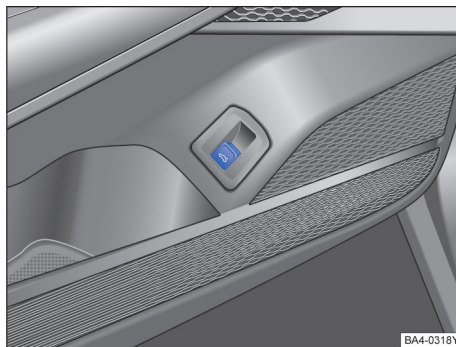

图 56 从车外打开行李厢盖

利用遥控钥匙打开

按住遥控钥匙上的按钮 ，直至行李厢盖自动打开。

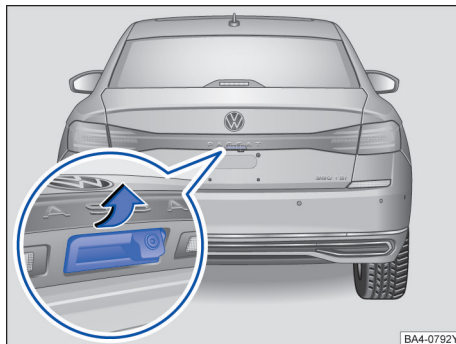
通过驾驶员侧车门内的按钮打开

向上拉驾驶员侧车门内的按钮  → 图 55。行李厢盖自动打开。

驾驶员侧车门内的行李厢盖解锁按钮在点火开关已关闭的情况下仍然工作。

配备 Kessy 系统的汽车

钥匙在行李厢盖的有效感应范围内，可以直接通过按压行李厢盖上的按钮打开后盖 → 图 56。

手动打开

- 解锁汽车或打开一个车门。
- 向上拉起 → 图 56 图示按钮，打开行李厢。

警告

- 如果车辆在行李厢盖开启情况下行驶极易引发人身伤害和交通事故。务必遵守交通法规的规定。
- 对从行李厢中伸出的物品必须加以特别的标识，否则有发生事故的危险！在此情况下，请务必遵守交通法规的规定。
- 务必将所有物品牢靠安全地固定在行李厢中。松散的物品可能会从车中掉出来，伤及后面的人或车辆。
- 请阅读和遵守关于使用行李厢盖的安全说明→▲，在主题引言中，见第 63 页。

提示

遥控钥匙或中央门锁失灵时可以手动将行李厢盖解锁。

在车外温度低于 0 °C (+32 °F) 时，充气支撑杆不是每次都能自动举起已解锁的行李厢盖。在这种情况下要手动向上打开行李厢盖。

关闭行李厢盖

注意本章节开始处第 63 页上的 ▲和ⓐ。



图 57 已打开的行李厢盖：用于关上的凹槽

关闭行李厢盖

- 抓住行李厢盖内饰中的凹槽 → 图 57（箭头）。
- 快速用力向下拉行李厢盖，直到其卡止在锁中。
- 拉动行李厢盖检查是否也已可靠卡止。

锁止行李厢盖

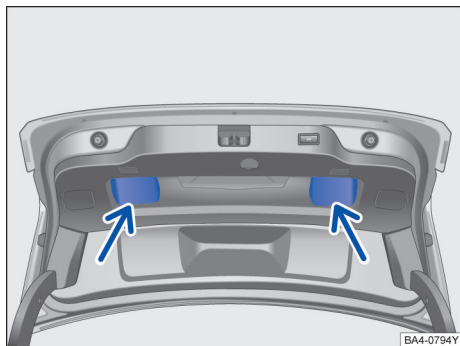
如果按下遥控钥匙上的行李厢盖解锁按钮，但未打开行李厢盖，汽车会在约 2 分钟后重新自动锁止。这一功能可防止汽车意外一直处于解锁状态。

在行李厢盖已正确关闭到位并卡止时才能锁止。

- 也可通过中央门锁将行李厢盖锁止。
- 如果在已锁止的汽车上用遥控钥匙上的按钮  将行李厢盖解锁，则行李厢盖在关闭后立即重新锁止。
- 已关闭但未锁止的行李厢盖在车速超过约 9 km/h (6 mph) 时会自动锁止。

警告

如果没有按规定关闭行李厢盖，可能会有危险。

- 不要用手压在后窗玻璃上关闭行李厢盖。否则车窗玻璃可能会破裂，有人身伤害危险！
- 请确认在行李厢盖关闭后锁止机构是否被牢靠地锁止。否则，在行车期间行李厢盖可能会突然打开。

配备电动开启和关闭装置的行李厢盖

注意本章节开始处第 63 页上的 ▲和ⓐ。



图 58 打开的行李厢盖内：用于电动关闭行李厢盖的按钮



→ 图 58 的图例：

ⓐ 电动关闭行李厢盖。

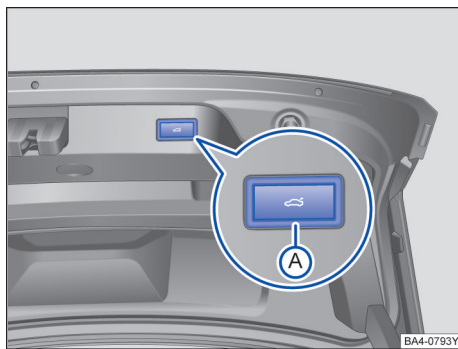

电动打开行李厢盖

行李厢盖自动打开→▲。

- 将汽车解锁→第 54 页。

- 操作拉手按钮→图 56。
- 或：向上拉驾驶员车门内的按钮→图 55。即使点火开关关闭时，按钮也能起作用。
- 或：短时按住汽车钥匙上的按钮。汽车上锁时，将只解锁行李厢盖，车门仍保持上锁。
- 适用于：带无钥匙闭锁/启动系统 Kessy 和感应式开启功能的汽车。可以通过将脚移至后保险杠下的传感器区域内来打开行李厢盖（Easy Open）。
- 适用于：带无钥匙闭锁/启动系统 Kessy 的汽车。操作拉手按钮后行李厢盖将自动打开。

电动关闭行李厢盖



- 在已打开的行李厢盖内短按按钮→图 58 **A**
- 或：向上拉驾驶员车门内的按钮。
- 或：短时按住汽车钥匙中的按钮。
- 或：用手朝关闭方向移动行李厢盖，直至行李厢盖自动关闭。

行李厢盖自行向下移动至限位位置，然后自动关闭→▲。

适用于：配备无钥匙闭锁/启动系统 Kessy 的汽车。若汽车上锁，紧接着所有车门关闭，行李厢盖电动关闭且最后使用的汽车钥匙位于车内，则行李厢盖仅短时开启且汽车的所有转向信号灯闪烁四次。若行李厢盖手动关闭，则汽车不会立即上锁。汽车的所有转向信号灯闪烁四次。

中断打开或关闭过程

可中断行李厢盖的打开或关闭过程：

- 在打开或关闭过程中按下其中一个按钮。
- 用手继续打开或关闭行李厢盖。为此需要用较大的力量。
- 再次按下按钮，将使行李厢盖重新运动到起始位置。
- 适用于：带无钥匙闭锁/启动系统 Kessy 的汽车。果最后使用的汽车钥匙在汽车内部空间，则关闭和锁止过程中止。行李厢盖打开，转向信号灯闪烁四次。

如果因活动不畅或障碍物影响了行李厢盖的自动打开或关闭过程：

- 打开或关闭过程将立即中断。在关闭过程中，行李厢盖重新打开少许。
- 检查行李厢盖为何未能打开或关闭。
- 必要时可以将行李厢盖手动继续打开或关闭。为此需要用较大的力量。

声音信号

在整个打开或关闭过程中，行李厢盖会发出声音信号。例外：通过行李厢盖上或行李厢盖内的按钮打开或关闭行李厢盖时。

更改并保存开启角

如果汽车后方或上方的空间少于行李厢盖的翻转范围，可更改行李厢盖的开启角。

行李厢盖必须已至少打开一半，才能存储新的开启角。

- 在所需的打开位置上中断打开过程。
- 按住已打开的行李厢盖内的按钮→图 58 **A** 直至危险报警闪光灯闪烁。

开启角度随即被存储。

重置并保存开启角

为使行李厢盖可重新自行完全打开，必须重置并重新保存开启角。

- 解锁行李厢盖，然后打开至存储的高度。
- 用手向上按压行李厢盖至限位位置。为此需要用较大的力量。

- 按住已打开的行李厢盖内的按钮→图 58 **A** 直至危险报警闪光灯闪烁。

开启角重置为出厂设置并保存。

警告

如果行李厢盖上有大量积雪或有装载物，可能无法打开行李厢盖，或即使打开，也会因额外施加的重量而自行落下，导致重伤。

- 当行李厢盖上有大量积雪或有装载物时（例如行李架上），切勿打开行李厢盖。
- 打开行李厢盖前，先清除积雪或取下装载物。

警告

不恰当或无人监管地关闭行李厢盖可能导致重伤。

- 切勿让汽车无人监管或让儿童在车内和车周围玩耍，尤其在行李厢盖已打开时。儿童可能进入行李厢，关闭行李厢盖并因此将自己困在里面。视季节而定，已锁止的汽车内可能非常热或非常冷，可能导致重伤、疾病甚至死亡。

提示

在打开或关闭行李厢盖前，检查是否有足够的活动空间可用于打开和关闭行李厢盖，例如在车库内。

i 如果在短时间内不断操作系统，则其会自动关闭，以免过热。只要系统重新冷却下来，就再次可用。到这时，可以用较大的力量手动打开或关闭行李厢盖。

i 如果在行李厢盖已打开时，汽车蓄电池或保险丝被断开或损坏，则行李厢盖必须用手完全关闭一次。

在关闭点火开关情况下，携带有效汽车钥匙位于行李厢盖的识别区域→图 59，通过脚踢后保险杠下的传感器检测区域，可激活 Easy open 功能，使行李厢盖自动解锁和打开。

感应式行李厢盖开启 (Easy Open)

注意本章节开始处第 63 页上的 **▲**和**⓪**。



图 59 感应式行李厢盖开启和关闭钥匙有效识别区域

感应式行李厢盖开启的详细脚踢步骤

注意本章节开始处第 63 页上的 **▲**和**⓪**。

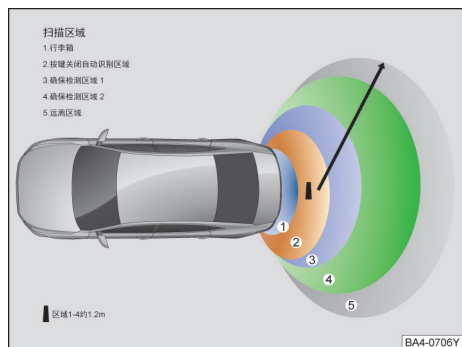

图 60 详细的脚踢步骤

1、站到后保险杠前中间位置的有效识别区域内→图 60 **A**

2、控制小腿快速踢向行李厢盖→图 60 **B**

- 小腿紧紧靠近后保处停止，并且不能触碰到后保→图 60 C
- 小腿停止后立即收回，并回到踢出位置→图 60 D

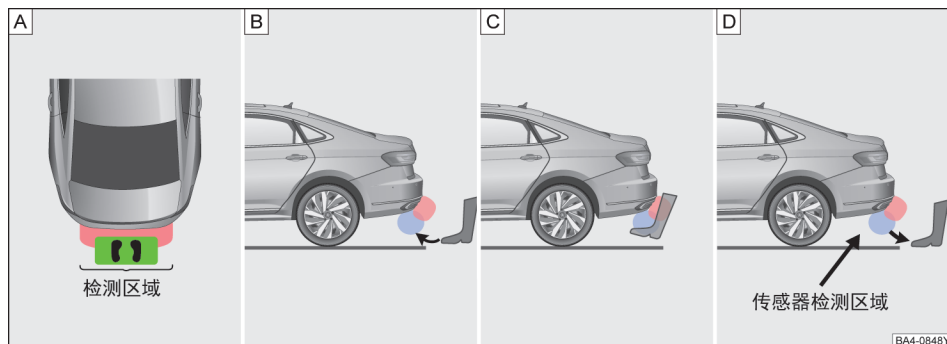
- 脚踢过程中必须接触到传感器的检测区域
- 脚踢过程中小腿距离后保最近距离要 <10 厘米

注意：

- 整个踢、收腿过程需在 0.2~1s 内完成

脚踢激活感应式行李厢盖开启的错误动作示范

注意本章节开始处第 63 页上的 ▲和⓪。



图 61 脚踢激活感应式行李厢盖开启的错误动作示范



图 62 踢腿动作发生在传感器检测区域外

脚踢激活感应式行李厢盖开启功能应避免使用以下错误动作：

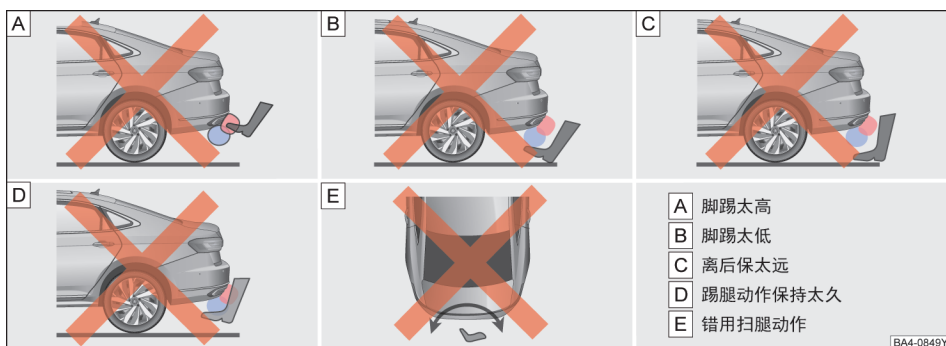
- 踢腿动作发生在传感器检测区域外→图 62
- 脚踢太高、太低或是离后保太远→图 61 A、B、C
- 踢腿动作在后保下保持太久（超过 1 秒）→图 61 D
- 使用错误的踢腿动作（比如：来回扫腿）→图 61 E

Easy Open 功能激活反馈

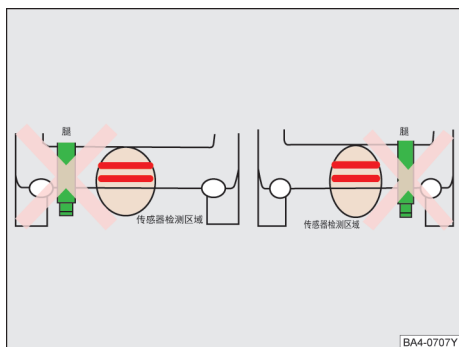
注意本章节开始处第 63 页上的 ▲和⓪。

通过转向灯闪烁两次提示感应式行李厢盖开启（Easy open）激活成功。

特殊情况说明

注意本章节开始处第 63 页上的 ▲和⓪。

在以下情况下 Easy Open（感应开启）功能不可用或只能受限使用（示例）：

- 1、感应式行李厢盖未通过信息娱乐系统中的 **车辆** 菜单及 **设置** 和 **门窗开/关** 功能按钮激活。
- 2、后保险杠污物较多时。
- 3、后保险杠浸过海水时。

因为错误动作或是动作不到位导致行李厢盖感应开启或关闭功能未激活的，几秒后请重复正确踢腿动作。

行李厢盖应急解锁

注意本章节开始处第 63 页上的 **警告** 和 **注意**。



图 63 行李厢盖应急解锁

蓄电池电量过低时或门锁装置损坏时，可以从汽车内将行李厢盖开锁。

- 取下行李厢盖内衬上的圆形盖板→图 63。
- 沿箭头方向按压解锁拨杆→图 63。行李厢盖随即解锁。

警告

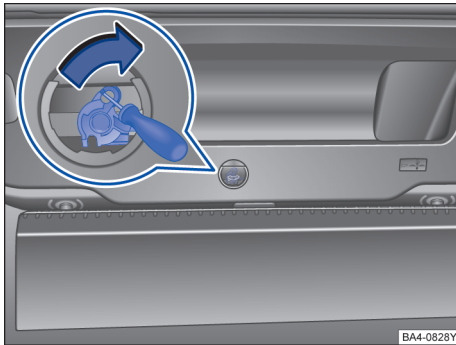
尽可能把汽车停在远离车流的安全区域，然后进行相应的作业。

问题和解决方案

注意本章节开始处第 63 页上的 **警告** 和 **注意**。

在打开点火开关时，某些警告灯和指示灯会短暂亮起，表明在进行功能检测。如果车辆状态正常，在几秒钟后会消失。

如果行李厢盖已打开或未正确关闭，则显示屏上会显示相应警告信息。

视汽车装备而定，可能在显示屏上显示一个图像或符号来代替警告灯。显示在点火开关已关闭的情况下也能看到。在汽车上锁后，显示在约 15 秒钟后熄灭。

警告

轿车行驶时未关好的行李厢盖可能突然自行打开，引发严重伤亡事故！

- 此时必须选择安全的区域进行停车，关好行李厢盖。
- 关闭行李厢盖后应检查一下其是否已关严。



取决于组合仪表类型，该图像或符号显示可能有所不同

电动车窗升降器

主题引言

该章节包含有关下列主题的信息：

- 电动打开或关闭车窗 69
- 电动车窗升降器 - 功能 69
- 电动车窗防夹功能 70

警告

如果没有按规定使用车窗升降开关，可能导致人身伤害！

- 关闭车窗时切勿疏忽大意。否则可能会给您自己或他人造成严重伤害！因此要确保车窗的移动范围内没有人。
- 每次离开汽车时都要随身携带车钥匙。
- 切勿让儿童或需要帮助的人员单独逗留在车内，因发生紧急情况时，可能无法自行打开车窗。滥用车钥匙（例如儿童玩耍）可能会导致严重的人身伤害和事故：
- 每次离开汽车时都要随身携带所有汽车钥匙。在关闭点火开关后，只要没有打开驾驶员车门或副驾驶车门，在短时间内仍能通过车门内的按钮打开或关闭车窗。
- 在后排长条座椅上带乘儿童时，务必通过安全按钮停用后部车窗升降器，以免车窗可能被打开或关闭。

电动打开或关闭车窗

注意本章节开始处第 68 页上的 ⚠。





图 64 在驾驶员侧车门内：前部和后部车窗升降器的按钮

驾驶员侧车门上的按钮

→ 图 64 的图例：

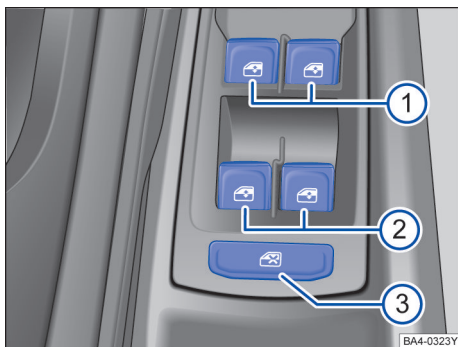
- ① 用于前门车窗控制按钮。
- ② 用于后门车窗控制按钮。
- ③ 安全按钮。

打开或关闭车窗的操作方法

打开：按压按钮 。

关闭：拉动按钮 。

停止自动升降：再次按压或拉起相应车窗的按钮。

：安全按钮 → 图 64③ 停用后门车窗控制按钮。这时按钮中的黄色指示灯亮起。

在关闭点火开关后，只要没有打开驾驶员侧车门或副驾驶员侧车门，在短时间内仍能通过车门内的按钮打开或关闭车窗。便捷开启或关闭在数秒钟后开始 → 第 69 页。

电动车窗升降器 - 功能

注意本章节开始处第 68 页上的 ⚠。

自动升降功能

利用自动升降功能可以完全打开和关闭车窗。这时不需要保持住车窗升降器的相应按钮。

针对自动上升功能：将相应车窗的按钮短时间里拉至第二挡。

针对自动下降功能：将相应车窗的按钮短时间里向下按至第二挡。

停止自动升降过程：重新按压或拉动用于相应车窗的按钮。

恢复自动升降功能

如果汽车蓄电池在未完全关闭车窗时被断开或电量耗尽，则自动升降功能不起作用，如需恢复该功能请按下列描述进行：

- 打开点火开关；
- 关闭所有车窗和车门；
- 向上拉相应车窗的按钮，并在该位置保持数秒；
- 松开按钮，重新向上拉并保持住。自动升降功能现在已重新准备就绪。



可以单独或同时为多个车窗恢复车窗自动升降器功能。

便捷开启和关闭

车窗可以从车外用遥控钥匙打开和关闭：

- 长按遥控钥匙的解锁按钮或锁止按钮。所有车窗被打开或关闭。
- 对于带无钥匙闭锁和起动系统 Keyless Access 的汽车：将手指放在车门拉手上的锁止传感区上数秒钟，直至车窗关闭 → 第 58 页。为此钥匙必须在有效感应范围内。
- 如要中断功能，松开解锁或锁止按钮，或将手指从传感器感应区移开。

便捷关闭时，车门内的所有车窗将关闭。

根据型号，按下菜单键或功能按钮，然后按下功能按钮  按键及  和 ，激活或者关闭车窗玻璃升降器的功能 → 第 30 页。

警告

如果没有按规定使用车窗升降开关，可能导致人身伤害！

- 关闭车窗时切勿疏忽大意。否则可能会给您自己或他人造成严重伤害！因此要确保车窗的移动范围内没有人。
- 必要时（如后排有儿童乘客的情况下）可以用安全按钮使后排出车窗升降开关不起作用。
- 如果车窗的自动升降功能未恢复，则相应车窗没有便捷开启和关闭功能。

提示

每次离开车辆前都应关闭车窗。降雨会淋湿车内装备并导致本车电子装备损坏。

 如果车窗在关闭过程中运动受阻，车窗会立即打开 → 第 70 页。在这种情况下，请先查找车窗不能关闭的原因，然后再尝试重新将其关闭。

电动车窗防夹功能

 注意本章节开始处第 68 页上的 。

电动车窗防夹功能可以降低关闭车窗时的挤伤危险 → 。如果某个车窗的自动上升或关闭不畅或受阻，则该车窗会立即自动打开。

- 请检查该车窗为何关闭受阻。
- 重新尝试关闭该车窗。
- 在关闭过程中如果车窗在 10 秒内有 2 次因被障碍物阻止而重新打开，自动上升功能便会暂停 10 秒钟。
- 如果连续几次车窗在关闭过程中一直因运行不畅或碰到障碍物而不能关闭，车窗便会停在这个位置，防夹功能会暂时失效 → 。
- 如果发生故障，则自动升降功能以及防夹功能都无法正常运行。在这种情况下请联系上汽大众经销商寻求支持。

警告

如果没有按规定使用车窗升降开关，可能导致人身伤害！

- 当您离开汽车（包括临时走开）时，务必随身携带所有汽车钥匙。请注意，切勿让儿童逗留在汽车内无人照料。
- 关闭车窗时切勿疏忽大意。否则可能会给您自己或他人造成严重伤害！因此要确保车窗的移动范围内没有人。
- 从车外将汽车闭锁时车内不得有人，因为发生紧急情况造成人身伤害的危险时无法从车内打开车窗！
- 在后排长条座椅上带乘儿童时，务必通过安全按钮停用后部车窗升降器，以免车窗可能被打开或关闭。
- 防夹功能不能防止手指等部位被挤压到车窗框上，谨防人身伤害！

 防夹功能在用遥控钥匙便捷关闭车窗时也起作用 → 第 69 页。

天窗

主题引言

该章节包含有关下列主题的信息：

- | | |
|-------------|----|
| - 打开或关闭天窗 | 71 |
| - 打开或关闭遮阳卷帘 | 71 |
| - 天窗 - 功能 | 72 |
| - 天窗的防夹功能 | 72 |

警告

不正确或无人监管地使用天窗，可能造成人身伤害！

- 打开和关闭天窗时切勿疏忽大意。否则可能会给您自己或他人造成严重伤害！应确保天窗的移动范围内没有人。
- 每次离开汽车时都要随身携带遥控钥匙。

警告

粗心或无人监管地滥用玻璃天窗可能导致重伤。

- 当运行范围内没有人时，才可打开或关闭玻璃天窗和遮阳卷帘。

提示

- 在冬季寒冷气候下，打开或翻开天窗前应清除干净车顶上的冰雪，以免损坏天窗。
- 每次离开本车前都应关闭天窗。在天窗开着的情况下，降雨可能会使车内湿透，从而导致车辆损坏。

 应定期清除天窗导轨里的树叶和其他散落物品。

 若天窗发生故障，天窗防夹功能将不能正常发挥作用。遇此情况，应尽快到上汽大众经销商处检修天窗。

打开或关闭天窗

注意本章节开始处第 70 页上的 ▲和①。



图 65 顶篷上的天窗控制按钮

打开点火开关时天窗方能工作。关闭点火开关后数分钟若未打开驾驶员侧车门或前排成员侧车门时，仍可操作天窗。

按钮→图 65 设有 2 挡位置。1 挡位置：可完全打开天窗，或部分翻开天窗，打开或关闭天窗。

2 挡位置：按一下按钮可使天窗自动运行至最终位置，再次按压按钮即可终止自动开启/关闭功能。

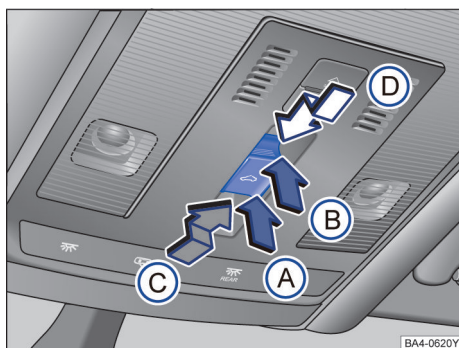
天窗只在点火开关已打开的情况下工作。关闭点火开关后，只要没有打开驾驶员侧车门或副驾驶员侧车门，在短时间内仍能打开或关闭天窗。

翻开、打开和关闭天窗的操作方法

翻开电动天窗：按压按钮的后端(B)至 1 挡位置；按压按钮至 2 挡位置即执行电动天窗自动开启。

关闭已翻开的电动天窗：按压按钮的前端(A)至 1 挡位置；按压按钮至 2 挡位置即执行电动天窗自动关闭。

停止电动天窗自动开启/关闭：再次按压按钮(A)或(B)。

打开电动天窗：水平向后按压按钮(C) 1 挡位置；按压按钮至 2 挡位置将天窗打开至舒适位置。

关闭电动天窗：水平向前按压按钮(D) 至 1 挡位置；按压按钮至 2 挡位置将天窗从舒适位置关闭。

停止电动天窗自动开启/关闭：再次按压按钮(C)或(D)。

打开或关闭遮阳卷帘

注意本章节开始处第 70 页上的 ▲和①。



图 66 在顶篷中：遮阳卷帘的按钮

打开点火开关时电动遮阳卷帘方能工作。

天窗完全打开时，遮阳卷帘会自动打开至通风位置。遮阳卷帘在天窗已关闭时仍停留在通风位置。

按钮→图 66 ①和②设有 2 挡位置。1 挡位置：可完全或部分打开或关闭遮阳卷帘。

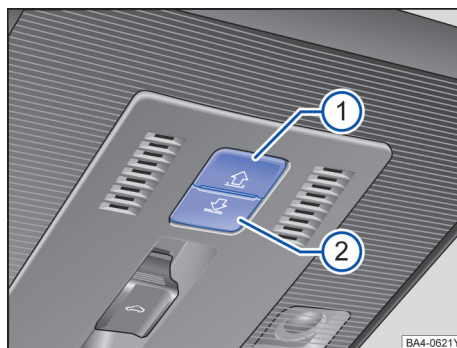
2 挡位置：按一下按钮可使遮阳卷帘自动运行至最终位置，再次按压按钮即可终止自动打开或关闭功能。

打开或关闭遮阳卷帘的操作方法

打开遮阳卷帘：按压按钮①至 1 挡位置；按压按钮至 2 挡位置即执行遮阳卷帘自动开启。

关闭遮阳卷帘：按压按钮②至 1 挡位置；按压按钮至 2 挡位置即执行遮阳卷帘自动关闭。

停止遮阳卷帘自动打开或关闭：再次按压按钮①或②。

遮阳卷帘只在点火开关已打开的情况下工作。关闭点火开关后，只要没有打开驾驶员侧车门或副驾驶员侧车门，在短时间内仍能打开或关闭遮阳卷帘。

在天窗已打开时，电动遮阳卷帘只能关闭至天窗玻璃的前端边缘。

天窗 - 功能



☞ 注意本章节开始处第 70 页上的 和①。

便捷关闭

天窗可以从车外用遥控钥匙关闭：

- 按住遥控钥匙的锁止按钮。可便捷关闭天窗。
- 松开锁止按钮即可中断该功能。

便捷关闭时，车门的所有车窗和天窗都会关闭。

可通过信息娱乐系统上的  按键及  和  功能按钮对电动门窗工作模式作多种设定 → 第 30 页。

警告

未按规定使用天窗和遮阳卷帘可能导致人身伤害。

- 打开和关闭天窗或遮阳卷帘时切勿疏忽大意。否则可能会给您自己或他人造成严重伤害！请确保天窗和遮阳卷帘的移动范围内没有人。

-  便捷开启或关闭天窗时，天窗的按钮开关处于上次所选的位置，开始行车前必须将其重置。
- 如果汽车附近有发射器（如无线电设备、移动电话等）以相同的频率范围工作，遥控钥匙的功能会因这种干扰而暂时受到影响。请再次按压闭锁或解锁按钮启动相应功能。



天窗的防夹功能

☞ 注意本章节开始处第 70 页上的 和①。

防夹功能可以降低关闭天窗时的挤伤危险 → 。如果天窗的关闭不畅或受阻，则天窗会立即重新自动打开。

- 检查天窗为何未关闭。
- 重新尝试关闭天窗。
- 如果天窗仍旧因不畅或受阻而无法关闭，则天窗在相应的位置上停住。然后在无防夹功能的情况下关闭天窗。

在无防夹功能的情况下关闭天窗

- 触发防夹功能后 5 秒钟内按压  按钮 → ，沿箭头  方向将按钮保持在 2 挡位置，直至天窗完全关闭。
- 如果天窗仍旧无法关闭，请到上汽大众经销商检修。

警告

不正确地使用天窗和遮阳卷帘可能导致人身伤害。

- 关闭天窗或遮阳卷帘时切勿疏忽大意。否则可能会给您自己或他人造成严重伤害！因此要确保天窗或遮阳卷帘的移动范围内没有人。
- 天窗关闭过程中具有自动防夹功能，但出于保护电机需要，不要无故尝试。
- 避免在灰尘较大、路面情况不好等情况下开启天窗，以免天窗轨道油脂受到污染，造成机构零件过度磨损，天窗排水管堵塞等现象。
- 为确保天窗能正常工作，请经常洗车并按照保养要求前往上汽大众经销商处对天窗进行检修保养。
- 在洗车房洗车时一定要完全关闭天窗。不得使用高压水枪的水流直接冲击天窗密封条，避免由于高压水枪压力太高而造成天窗漏水。

 防夹功能在用遥控钥匙便捷关闭车窗和天窗时也起作用 → 第 69 页。

方向盘

调整方向盘位置

主题引言



图 67 调节方向盘位置

在行驶前并且只能在汽车停住时调节方向盘。

- 将图示操纵杆①向下翻转。
- 调节方向盘，确保双手握住外缘（9点钟和3点钟位置）时手臂处于略微弯曲的状态。
- 将操作杆①用力向上推，直到它恢复到锁止位置 → ▲。

警告

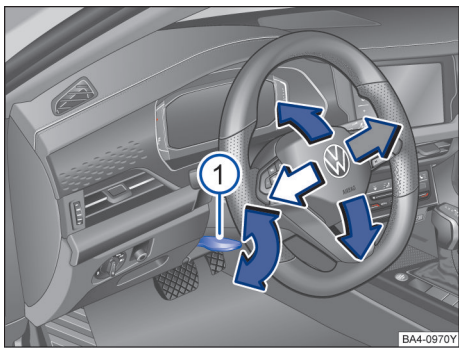
不恰当地使用方向盘位置调节和错误调节方向盘可能导致受伤或致命伤。

- 每次调节后都要用力向上转动操作杆至锁止位置，以免方向盘在行驶过程中意外发生位置变化。
- 切勿在行驶过程中调节方向盘。如果在行驶过程中确定必须进行调节，则请安全停车，然后正确调节方向盘。
- 调节好的方向盘必须始终朝着胸部方向而非面部方向，以免在发生事故时影响驾驶员前部安全气囊的保护效果。
- 在行驶过程中始终只能用双手从侧面握住方向盘外缘（9点钟和3点钟位置），以降低驾驶员前部安全气囊触发时造成的伤害。
- 切勿在12点钟位置上或以其它方式握住方向盘，例如握住方向盘中心。驾驶员安全气囊触发时可能给双臂、双手和头部造成伤害。

正确和安全地就座

前排座椅

主题引言

该章节包含有关下列主题的信息：

- | | |
|--------------------|----|
| - 前座椅上的机械操作元件 | 74 |
| - 前排座椅电动调节 | 74 |
| - 电动座椅调节 | 76 |
| - 副驾驶员靠背上的电动座椅调节装置 | 77 |

以下说明了前排座椅的调整方法。请确保坐姿始终调节正确 → 第 33 页。

警告

在每次行车前，务必将座椅、安全带和头枕进行正确调节并确认所有乘员都已正确系好安全带。

- 尽量往后移动副驾驶员座椅。
- 调节驾驶员座椅，确保胸部和方向盘中部之间至少有 25 cm 的距离。如果由于身体情况不能满足该要求，务必与上汽大众经销商联系，以便在必要时安装特殊装备。
- 切勿在座椅靠背向后倾斜过大的情况下驾驶。座椅靠背越向后倾，因安全带佩戴走向错误和坐姿错误而导致的受伤风险就越大。
- 切勿在座椅靠背向前倾斜的情况下驾驶。前部安全气囊触发时可能向后猛击座椅靠背并伤害到后座上的乘员。
- 汽车行驶时前排人员应离方向盘和仪表板尽可能远。
- 在前座椅已正确调节好后，就座时务必背部垂直靠在座椅靠背上。不得使任何身体部位紧贴安全气囊的安装位置，或与之靠得太近。
- 若后排乘员因安全带佩戴部位不当导致坐姿不正，将更易严重受伤。

警告

不恰当地调节座椅可能导致事故和受伤。

- 只能在汽车停住时调节座椅，否则座椅可能在行驶过程中意外自行移动并且汽车可能会失去控制。此外在调节时会采取错误的坐姿。
- 调整座椅高度或位置时一定要小心！调整前座椅时如不注意可能会造成挤压。
- 不允许有物品限制前排座椅的调节范围。

前座椅上的机械操作元件

注意本章节开始处第 73 页上的 ▲。



图 68 手动调整式座椅上的操作元件

右侧前座椅上的这些操作元件与其呈镜面对称分布。

功能操作→图 68:

- ① 调整座椅靠背倾斜角度：
背部稍微离开靠背，向上拉起操作杆并保持，直到利用自己身体重量将靠背调节到合适角度。
- ② 调整座椅高度：
上拉或下压操作杆，可调节座椅高度。
- ③ 调整座椅前后位置：
向上拉动手柄，然后前后移动座椅。

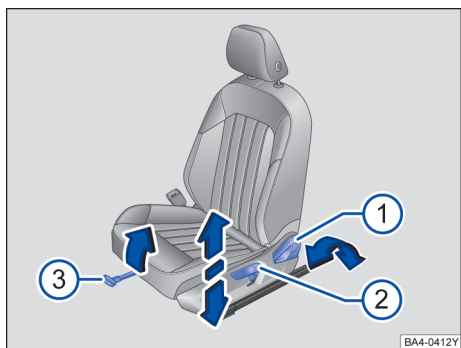
前排座椅电动调节

注意本章节开始处第 73 页上的 ▲。



图 69 电动调整式座椅的操作元件



图 70 部分车型电动调整式座椅的操作元件

右侧前座椅上的这些操作元件与其呈镜面对称分布。

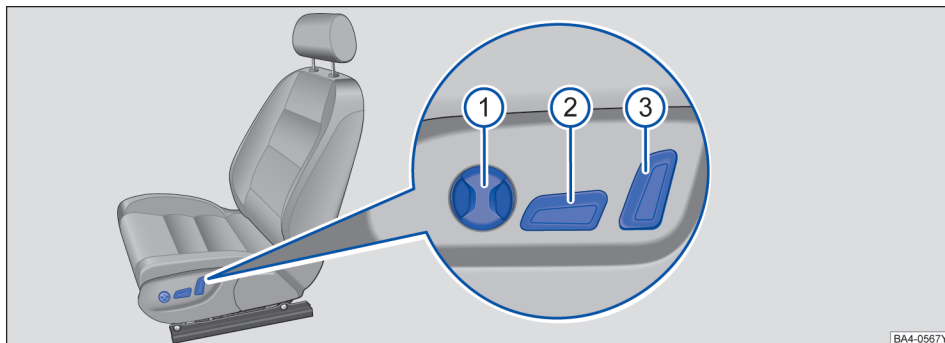
请移动相应的开关→图 69 或 →图 70，把座椅调整得与身材相适应。

- ① 调整腰部支撑。
- ② 调整座椅前后位置、座椅面高度和倾斜角度。
- ③ 调整座椅靠背倾斜角度。
- ④ 部分车型按摩功能操作：
打开：按压按钮→图 70④即接通座椅按摩功能。
关闭：再次按压按钮→图 70④即关闭该功能。

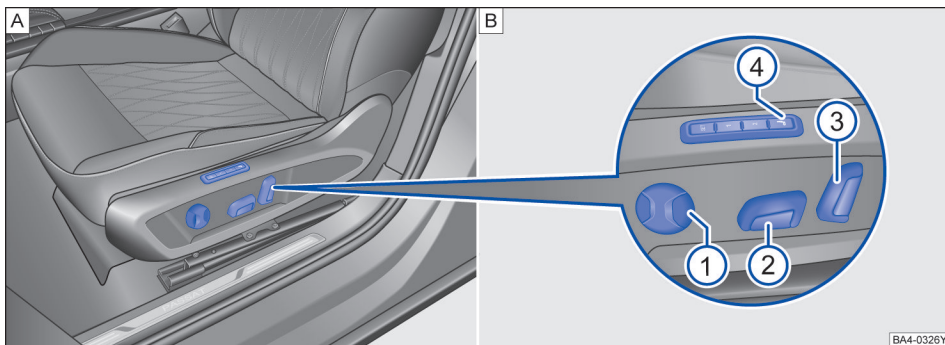
警告

粗心或无人监管地使用电动前座椅可能导致受伤。

- 前座椅的电动调节在点火开关已关闭的情况下仍然工作。切勿将儿童或需要帮助的人员留在车内。



警告

不正确地使用座椅套或座椅垫可能意外启动电动座椅，导致前排座椅在驾驶时意外移动。为此你可能失去对车辆的控制，导致事故和受伤。此外，可能损坏前部座椅的控制元件。

- 不要将座椅套安装到电动座椅控制器上。
- 不要使用未经上汽大众认可的前排座椅套或座椅垫。

提示

为了避免损坏前座椅中的电动部件，请勿跪在前座椅上或使座椅面和座椅靠背承受其它点负荷。

-  在汽车蓄电池的电量过低时，可能无法电动调节座椅。
-  在启动发动机时，可能正在进行的座椅调节会被取消。

电动座椅调节

注意本章节开始处第 73 页上的 ▲。



图 71 开关：调整座椅的前后位置、座椅面的高度和倾斜角度



图 72 开关：调节腰部支撑

该图为驾驶员座椅侧面开关的示意图。座椅、椅面、靠背和腰部支撑随着相应开关的移动而调整。

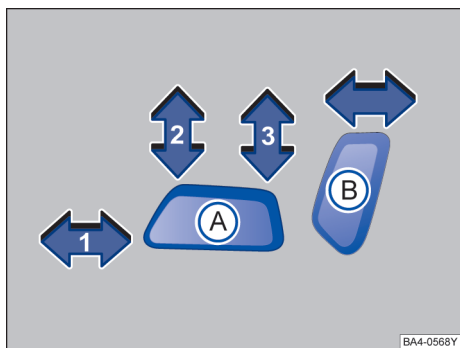
右侧前座椅上的这些操作元件与其呈镜面对称分布。

沿箭头方向按压 **A** 开关 → 图 71：

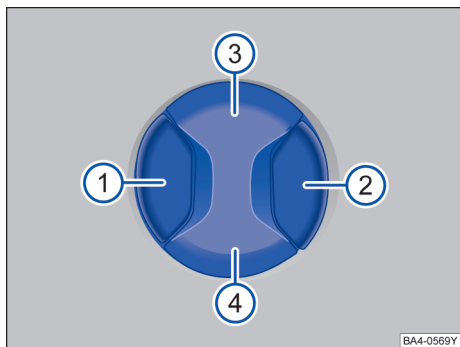
- ① 向前或往后移动座椅。
- ② 和 ③ 调高或调低座椅。
- ② 或 ③ 调节座椅面的倾斜度。

沿箭头方向按压 **B** 开关 → 图 71：

向前或往后 调节座椅靠背的倾斜度。

按压相应区域的开关 → 图 72：

- ① 或 ② 调节腰部支撑的拱度。
- ③ 或 ④ 调节腰部支撑的高度。

警告

- 行驶期间切勿调整驾驶员座椅或副驾驶座椅。调整座椅期间坐姿会变得不正确，有生命危险！只能在汽车停住时调整驾驶员座椅或副驾驶座椅。
- 在点火开关已关闭的情况下，仍然可以对前排座椅进行电动调整。因此，切勿让无人照料儿童单独逗留在车内，否则有人身伤害危险！
- 调整座椅高度或前后位置时一定要小心！调整前座椅时如不注意可能会造成挤压！
- 为了降低紧急制动时或发生交通事故时驾驶员和副驾驶人员人身伤害的危险，切勿在座椅靠背向后倾斜过大的情况下行车！只有在座椅靠背处于垂直位置且驾驶员和副驾驶人员已正确系好安全带的情况下，才能发挥安全带的最佳保护作用。座椅靠背向后倾斜越大，因安全带使用方式不正确而带来的人身伤害危险也越大！

提示

为避免损坏前座椅的电动部件，请勿跪在前座椅上或者使座椅面和座椅靠背承受点状负荷。

- 依车型而定，操作元件的型号可能有所不同，例如在某些座椅上可能组合安装有机械式和电动式操作元件。
- 前排乘员侧的操作元件可能与驾驶员侧的不同。

副驾驶员靠背上的电动座椅调节装置

注意本章节开始处第 73 页上的 ▲。



图 73 副驾驶员靠背上的电动座椅调节装置

坐在后排右侧座位的乘员能够通过副驾驶员靠背上的调节开关调节前排右侧的座位，从而使自己的乘坐空间更为舒适。

调整座椅前后位置、座椅面高度和倾斜度

- 沿箭头方向按压开关 A，即可调整座椅的前后位置 → 图 73
- 沿箭头 B 方向按压开关，可调节前部或者后部座椅面倾斜角度。

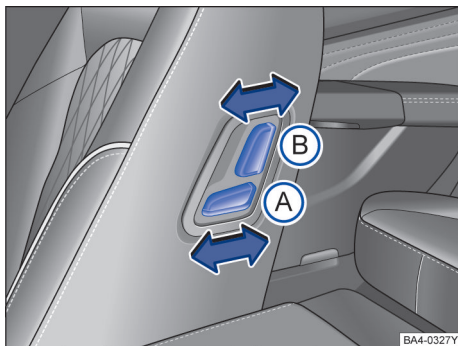
警告

粗心或无人监管地使用电动前座椅可能导致受伤。

- 前座椅的电动调节在点火开关已关闭的情况下仍然工作。切勿将儿童或需要帮助的人员留在车内。
- 在紧急情况下可通过按压另一个按钮中断电动调节。

提示

为了避免损坏前座椅中的电动部件，请勿跪在前座椅上或使座椅面和座椅靠背承受其它点负荷。

在汽车蓄电池的电量过低时，可能无法电动调节座椅。

在启动发动机时，可能正在进行的座椅调节会被取消。

后排座椅

向前翻折和翻回后排座椅靠背



图 74 后排座椅靠背：分离按钮 ①；红色标记 ②

分体式的后座椅靠背结构。后座椅靠背的每个部分都可单独向前翻折，以增大行李厢容积。

用解锁拨杆向前翻折后座椅靠背

- 将头枕向下移到底 → 第 78 页。
- 向前拉分离按钮 → 图 74 ①，同时前折靠背。
- 松开后排座椅靠背后应能看见按钮上的红色标记 ②。

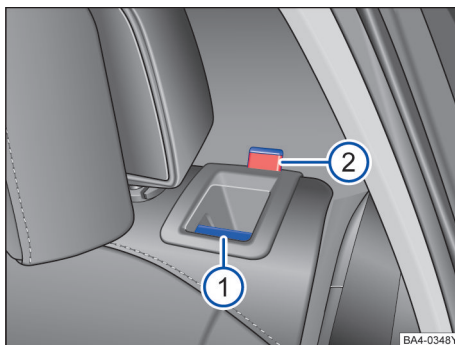
翻回后座椅靠背

- 将后排座椅靠背后翻至原位，用力后推，直至听到其锁定声 → ▲。
- 靠背锁定后应看不见分离按钮上的红色标记 ②。
- 检查后排座椅靠背是否锁定。如未锁定，后排座椅安全带可能不能正常工作。

警告

失控或粗心地向向前翻折和翻回后座椅靠背可能导致受伤。

- 每次向前翻折后座椅靠背时都要注意，不得有人或动物位于后座椅靠背区域内。
- 在行驶过程中切勿向前翻折和翻回后座椅靠背。
- 确保在翻回后座椅靠背时不会夹住或损坏安全带。
- 在向前翻折和翻回后座椅靠背时，手、指头和脚或其它身体部分要始终保持在翻转范围之外。

- 每个后座椅靠背都务必在垂直位置上可靠卡止，以确保后部座位上的安全带的保护作用。此要求尤其适合于后排座椅的中间座位。如果使用某个座位而相应的后座椅靠背未可靠卡止，则乘员与此后座椅靠背在突然进行紧急制动和驾驶操作时以及在发生事故时会向前移动。
- 如能看到分离按钮上的红色标记表明后座椅靠背未正确卡止。务必检查，当后座椅靠背处于垂直位置时，是否绝对看不到此红色标记。

- 如果后座椅靠背已向前翻下或未可靠卡止，则这些座位切勿用于成年人或儿童乘坐。

提示

在向前翻折后座椅靠背之前调整前排座椅，避免后座椅靠背的头枕或软垫撞到前排座椅。

头枕

调整头枕



图 75 调整前部头枕：A 可纵向调节的功能，B 无纵向调节功能



图 76 调整后排头枕

所有座位都配备有头枕。后部中间的头枕只用于后排座椅的中间座位。因此，头枕不得安装到其它位置。

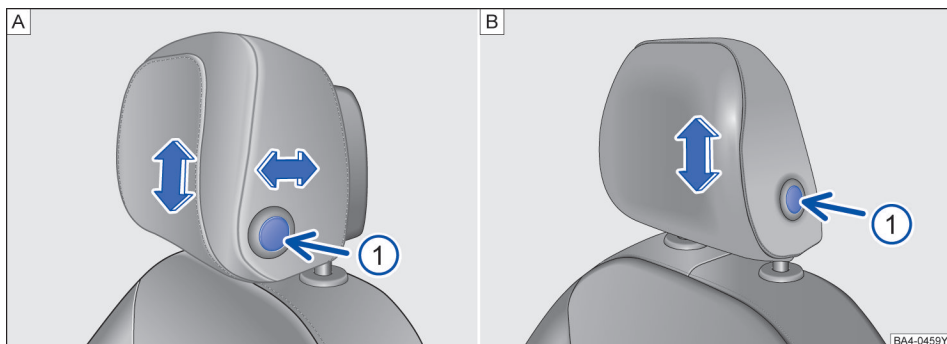
调节前排头枕高度和前后位置

- 向上推或向前调节头枕→图 75，同时沿箭头方向移动头枕→▲。
- 下压或向后调节头枕，按下侧面按钮→图 75 ①，同时沿箭头方向移动头枕→▲。
- 头枕必须在某个位置上牢固卡止。

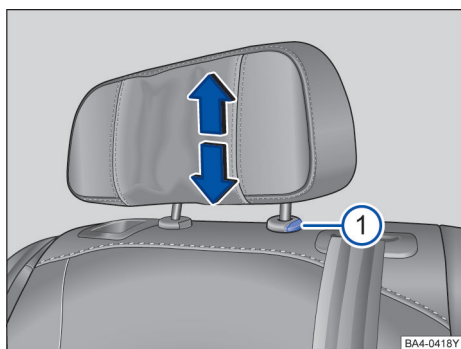
调节后排头枕高度

- 向上推或按住按钮→图 76①，同时沿箭头方向下压头枕即可将头枕调整至合适高度→▲。
- 头枕必须在某个位置上牢固卡止。

正确的头枕调整

调节好头枕，使头枕的上沿尽可能与头顶齐平，不得低于双眼的高度。头后部要始终尽量靠近头枕。在头枕可沿纵向调节的汽车的，推移头枕使其尽可能靠近头后部。

针对身材矮小乘员的头枕调整

将头枕向下推到底，即使头部仍然低于头枕上沿也应如此。在最下方位置上，头枕与靠背之间可能会留有一段空隙。

针对身材高大乘员的头枕调整

将头枕向上移动，直到限位位置。

警告

如果在头枕已拆下或调节错误的情况下行驶，在发生事故和突然行驶和制动时会提高受伤或致命伤的风险。

- 在座位上有人时，始终在头枕已正确安装并调节好的情况下行驶。
- 每位乘员都必须根据其身材对头枕进行正确调节，以降低在出现事故时颈部受伤的风险。此时头枕上沿必须尽可能与头顶齐平，不得低于双眼高度。头后要尽量靠近头枕。
- 切勿在行驶过程中调整头枕。

拆卸和安装头枕



图 77 拆卸和安装前排头枕



图 78 拆卸和安装后排头枕

所有座位都配备有头枕。后部中间的头枕只用于后排座椅的中间座位。因此，头枕不得安装到其它位置。

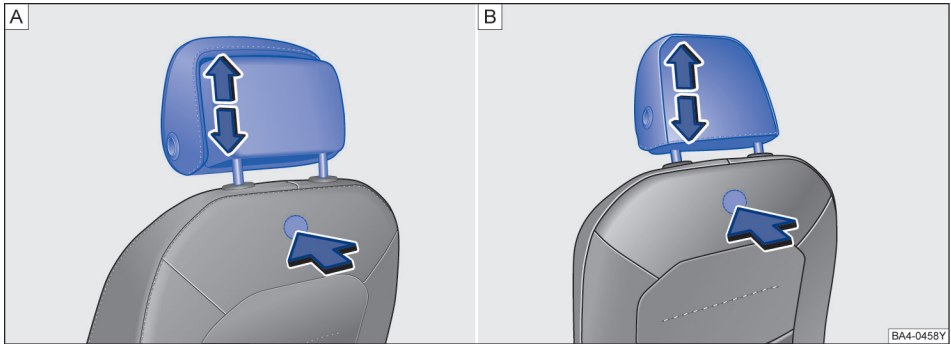
拆卸前部头枕

- 必要时调节座椅靠背，以便能够拆卸头枕。
- 将头枕向上移到底 → ▲。
- 按压座椅背部隐藏于座椅套内的按钮 → 图 77，将头枕完全拔出。

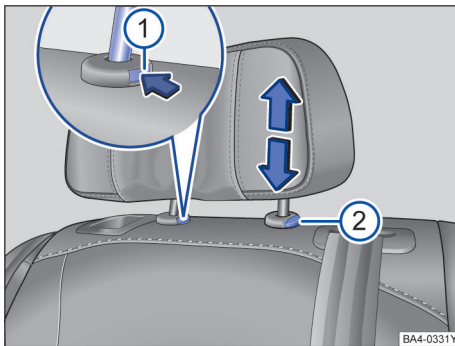
安装前部头枕

- 将头枕导杆对准相应座椅靠背上的导管，然后将其插入导管。
- 将头枕插到底，直至其卡定。
- 按照正确的坐姿调节头枕 → 第 78 页。

拆卸后部头枕

- 将后排座椅的座椅靠背解锁并向前翻转。
- 将头枕向上移到底 → ▲。
- 用手按住按钮 → 图 78①。
- 同时按压按钮②，另一人将头枕完全拔出。
- 将后排座椅的座椅靠背向后翻转并让其可靠卡止。

安装后部头枕

- 将后排座椅的座椅靠背解锁并向前翻转。
- 将头枕正确定位到头枕导向件上，然后插入相应座椅靠背的导向件中。
- 按住按钮②向下移动头枕。
- 将后排座椅的座椅靠背向后翻转并让其可靠卡止。
- 按照正确的坐姿调节头枕 → 第 78 页。

警告

如果在头枕已拆下或调节错误的情况下行驶，在发生事故和突然行驶和制动时会提高受伤或致命伤的风险。

- 在座位上有人时，始终在头枕已正确安装并调节好的情况下行驶。
- 拆下的头枕应立即重新装上，以使乘员能得到正确的保护。

提示

在拆卸和安装头枕时请确保头枕不碰到顶篷或前座椅靠背。否则可能使顶篷和其他汽车部件受损。

带侧面防护功能的头枕



图 79 拆卸和安装

调整头枕 → 第 78 页

为了调节侧面防护，请将侧面防护按压至想要的位置 → 图 79。

座椅功能

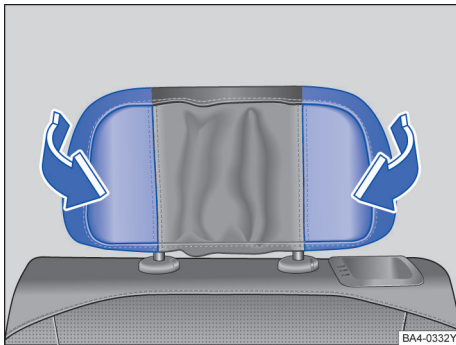
主题引言

该章节包含有关下列主题的信息：

- | | |
|------------------|----|
| - 记忆座椅 | 81 |
| - 记忆位置 1、2 的设置 | 81 |
| - 记忆位置 3 或 4 的设置 | 82 |
| - 中央扶手 | 82 |

警告

不恰当地使用座椅功能可能导致受伤。

- 开始行驶之前要采取正确的坐姿，在行驶过程中保持正确的坐姿。此要求也适用于所有乘员。
- 只可在汽车停住时调节带记忆功能的座椅。
- 手、手指和脚或其它身体部分要始终保持在座椅的功能范围和调节范围之外。

记忆座椅

注意本章节开始处第 80 页上的 。

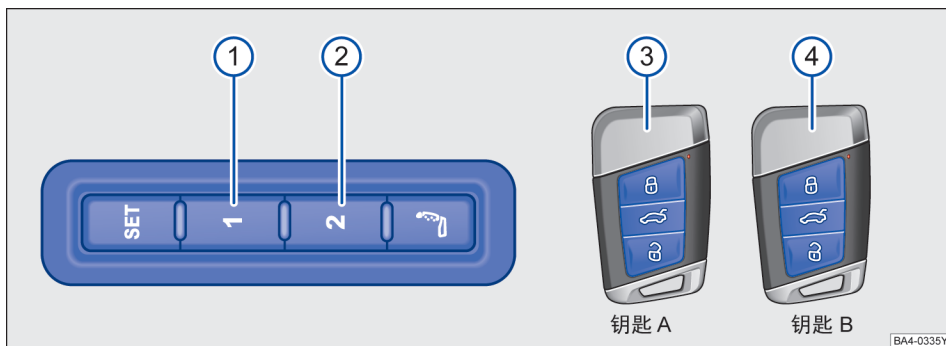

记忆座椅一共可以存储四个位置，座椅的记忆按钮可存储两个不同位置①、②，两把遥控钥匙可分别绑定位置③和④→图 80。

记忆位置 1、2 的设置

注意本章节开始处第 80 页上的 。

只能在停车以后方可存储驾驶员座椅的位置。

存储功能

用于正常行驶的设置：

此功能可实现驾驶员座椅和车外后视镜位置的记忆。

- 为安全考虑请接通电子驻车制动器，将变速箱挡位置于驻车挡或空挡位置。
- 接通点火开关。
- 调节驾驶员座椅和车外后视镜位置。
- 按压按键 **SET** → 图 80。
- 在 10 秒钟内按压需要设置的记忆按钮①、②。一个声音信号确认存储于该记忆按钮的位置设置成功。

用于倒车的设置：

此功能仅实现副驾驶员车外后视镜位置的记忆。

- 为安全考虑，请接通电子驻车制动器，将变速箱挡位置于驻车挡或空挡位置。
- 选择所需的记忆位置①、②。
- 挂入倒车挡。
- 将后视镜调节旋扭转至位置 R，调整副驾驶员侧车外后视镜位置。
- 完成倒车后，将后视镜调节旋钮调回至 0 位置，刚刚调节好的后视镜位置即被储存。

调出存储位置

车门打开时

- 断开点火开关的情况下，只需短按一下相应的记忆按钮①、②，驾驶员座椅及后视镜将自动移至储存位置。
- 接通点火开关的情况下，长按相应的记忆按钮直至座椅及后视镜达到存储位置。

车门关闭时

- 出于安全考虑，需要长按相应的记忆按钮，座椅及后视镜才能达到存储位置。

倒车时

- 当后视镜调节旋扭转至位置 R，挂入倒车挡时，右后视镜将自动移动到存储的倒车位置。
- 当以至少 15km/h 的车速向前行驶或将旋钮从位置 R 转到另一个位置时，右后视镜自动离开存储的倒车位置。

提示

倒车时的设置存储为自动记忆。调整完后归位即可，在此过程中不得按压按键 SET 。

记忆位置 3 或 4 的设置

注意本章节开始处第 80 页上的 \triangle 。

激活绑定功能：

出厂时已默认激活一把遥控钥匙，其他遥控钥匙需自行激活。

- 关闭点火开关使车辆断电。
- 当座椅停止移动后，仍保持按按键①或②，同时按下遥控钥匙上的解锁按钮。声音信号反馈绑定成功。

记忆位置设置：

- 确保该遥控钥匙已激活。
- 用相同的遥控钥匙将汽车解锁。
- 调节车外后视镜和驾驶员座椅位置。
- 用遥控钥匙上的闭锁按钮 L ，将汽车锁止，使得记忆座椅控制器储存当前座椅和车外后视镜位置。

解除绑定功能：

- 汽车处于断电状态。
- 长按按键 SET ，同时在 10 秒钟内按压遥控钥匙上的解锁按钮 L 。一个声音信号确认绑定功能解除。

中央扶手

注意本章节开始处第 80 页上的 \triangle 。



图 81 前排中央扶手



图 82 已翻开的后部中央扶手

前部中央扶手

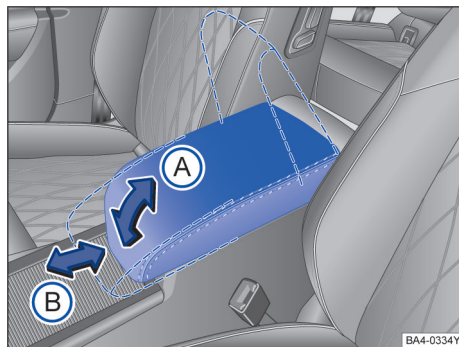
要抬起时将中央扶手沿箭头方向 \rightarrow 图 81(A)向上拉。

要降低时将中央扶手向上拉到顶。紧接着向下降低中央扶手。

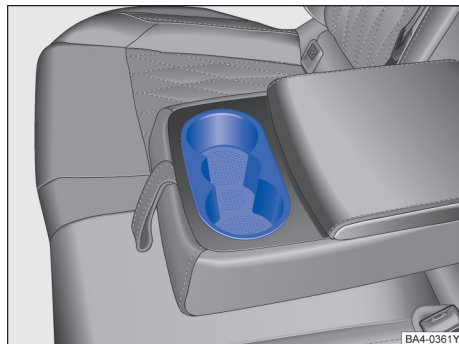
如需调整中间扶手前后位置，将扶手前推 \rightarrow 图 81(B)或后推到止位，卡定即可。

后排中央扶手

- 打开：下翻中间扶手。
- 关闭：上翻中间扶手。

警告

中央扶手可能影响驾驶手臂的活动自由，并因此导致事故和受伤。

- 在行驶期间中央扶手中的储物盒要始终保持关闭。

- 切勿让成人或儿童在中央扶手上乘坐。这种错误的坐姿可能导致受伤。
- 切勿将热饮料或液体置于饮料罐托架中。它们在行驶过程中和在紧急制动 / 驾驶操作时可能泼出。

提示

在向上折起后排中央扶手时请勿按压饮料罐托架盖板。否则饮料罐托架可能伸出并受损。

- 座椅座宽 84
- 座间距 84
- 座椅靠背正常使用位置说明 85 <

座椅设计位置

前排座椅设计位置：

- 前后位置：座椅可从最后向前滑动 55.5 mm。
- 高度位置：座椅可从最低向上调节 19.34 mm。
- 靠背角为设计角（25°）。

后排座椅设计位置：

- 坐垫位于装车位置。
- 靠背处于锁止状态。
- 靠背角为设计角（26°）

车辆座椅参数

主题引言

该章节包含有关下列主题的信息：

- 座椅设计位置 83
- 座椅坐垫深 83

座椅坐垫深



图 83 座椅坐垫深

当前排位置处于设计位置时，坐垫深=483.7mm 或 483.8mm→图 83A①

当后排位置处于设计位置时，坐垫深=488mm→图 83B① <

座椅座宽

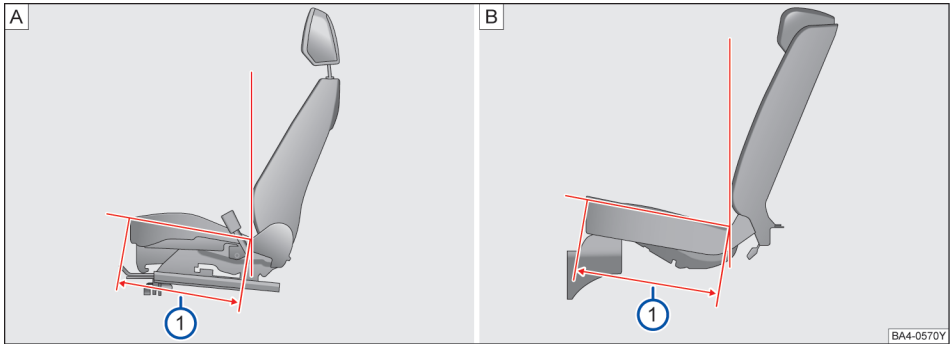

图 84 座椅座宽

如图→图 84[A] 在距离前排座椅边缘 200mm 时→图 84[A]②，前排座椅座垫宽度为 488mm 或 487.7mm→图 84[A]①。

如图→图 84[B] 在距离后排座椅边缘 200mm 时→图 84[B]③，后排座椅座垫宽度为 1346mm→图 84[B]④。

座间距

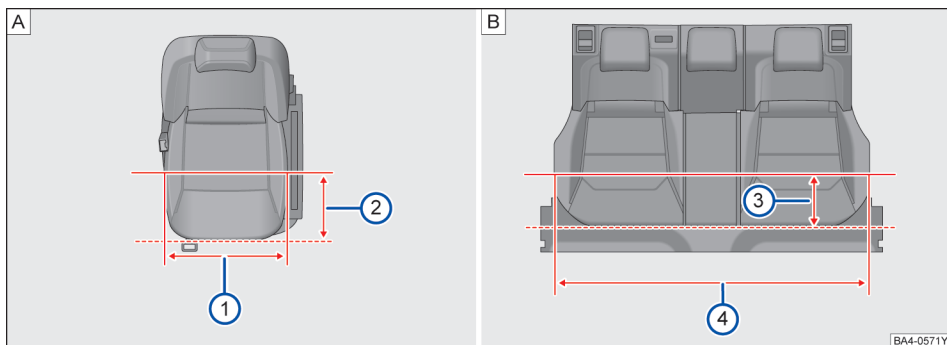

图 85 座间距

当前排座椅处于如下位置：前排座椅从最后位置向前滑动 55.5mm，靠背角为 (25°)，高度处于设计位置；后排座椅位于设计位置时，在距离地板位置 400mm 处→图 85②，座间距为 886mm →图 85①。

座椅靠背正常使用位置说明

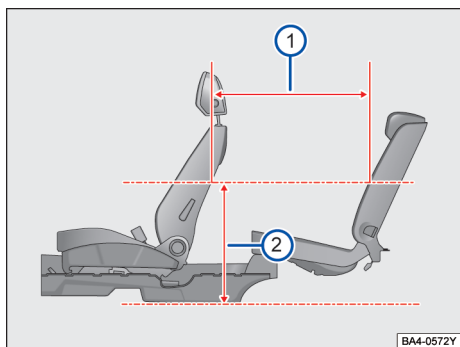

图 86 座椅靠背正常使用位置说明

前排座椅靠背正常使用位置：

→ 图 86A

座椅靠背角接近设计角（大概 25° ）
靠背处于锁止状态。

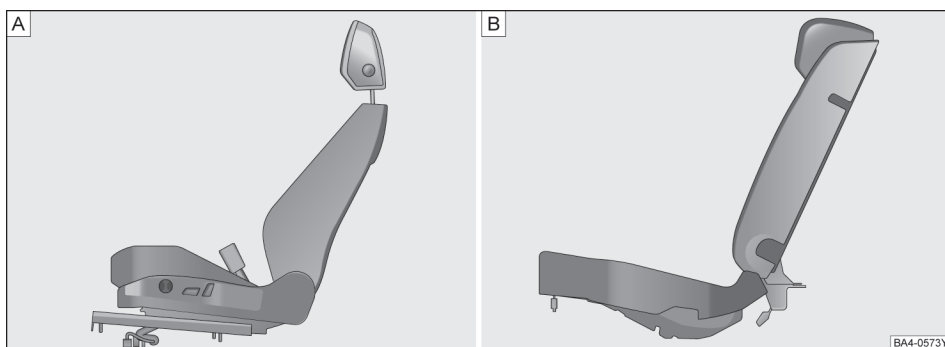
后排座椅靠背正常使用位置：

→ 图 86B

座椅靠背完全锁住状态，解锁红色指示器完全隐藏起来。



车灯与视野

转向信号灯

打开和关闭转向信号灯



图 87 转向信号灯 / 远光灯操作杆

- A 右转向灯。
- B 左转向灯。

变道转向灯

要接通变道转向灯时，将操作杆向上或向下移动到压力点，然后松开操作杆。转向信号灯闪烁三次。

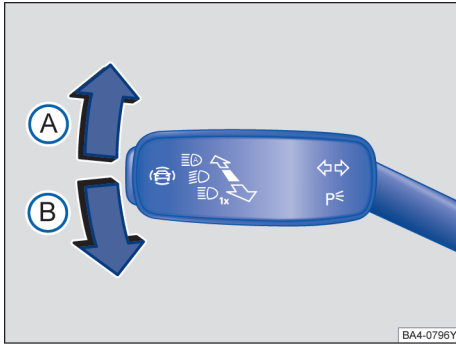
可通过信息娱乐系统上的**车辆设置**菜单激活和关闭变换车道闪光功能→第 30 页

警告

- 变换车道、超车或转弯时务必及时打开转向信号灯。
- 变换车道、超车或转弯后应立即关闭转向信号灯。

 转向信号灯在点火开关已打开的情况下才能工作。闪烁报警灯在点火开关已关闭的情况下也同样能工作。

 当本车上的一个转向信号灯失灵时，该指示灯以约正常情况下两倍的频率快速闪烁。

 在近光灯接通的情况下才能够接通**远光灯**。

行车灯

接通和关闭车灯



图 88 仪表板局部视图：灯光开关



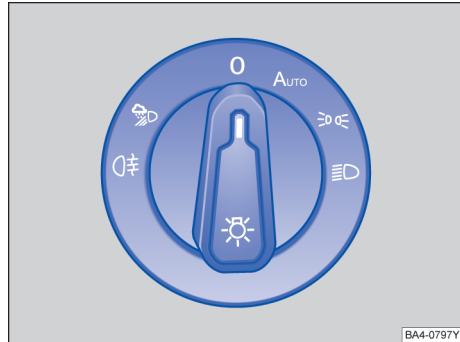

图 89 仪表板局部视图：灯光开关

打开车灯

- 打开点火开关。
- 将车灯开关转至相应的位置：

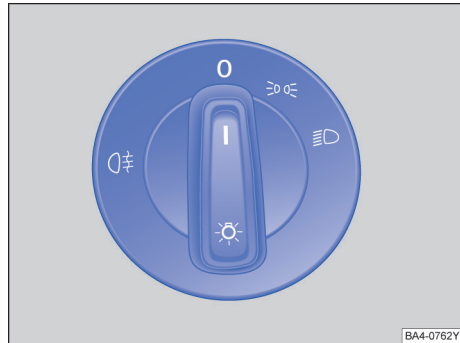
AUTO 近光灯自动控制：近光灯根据亮度和天气打开或关闭→，在**问题和解决方案**中，见第 198 页、→第 87 页。

 驻车示宽灯和日间行车灯已接通。车灯开关中的这个符号亮起绿色。

 近光灯已接通。指示灯亮绿色。

关闭车灯

- 关闭点火开关。
- 将车灯开关转至相应的位置：▶



0 车灯已关闭。

AUTO “离家照明”功能（定向照明）可能处于打开状态→第 90 页。

 驻车示宽灯或两侧持续驻车灯已接通→第 90 页。车灯开关中的这个符号亮起绿色。

 近光灯已关闭 - 只要驾驶员车门仍处于关闭状态，驻车示宽灯就会继续亮起。

全天候灯

打开全天候灯 ：将车灯开关从位置  或  拉出到第一挡

如要关闭全天候灯，则按压车灯开关或将其转到位置 0

日间行车灯

日间行车灯亮起时，近光灯或停车灯以及牌照灯不会亮起。

当车灯开关在位置 0 或 AUTO 上时，每次打开点火开关日间行车灯都会自动接通。

当车灯开关在位置 AUTO 上时，一个光敏传感器自动接通或关闭仪表和开关的照明。

日间行车灯无法手动接通或关闭。

警告



驻车灯或日间行车灯的亮度不足以充分照亮道路并让其他交通参与者看到。

- 在黑暗、降雨和能见度差时务必接通近光灯。

接通和关闭雾灯

雾灯：

车灯开关中的指示灯  另外还指示已接通的雾灯。

- 打开后雾灯 ：将车灯开关从位置 AUTO 或  或  完全拉出。
- 如要关闭雾灯，则按压车灯开关或将其转到位置 0。

车灯与视野 - 功能

驻车灯

在点火开关已关闭且左侧或右侧转向信号灯接通时，汽车相应侧的大灯和尾灯部分会亮起。

两侧持续驻车灯

如果在点火开关已关闭的情况下车灯开关在位置  上并从车外将汽车锁止，则汽车大灯和尾灯部分会亮起。

自动自行车灯控制 AUTO

自动自行车灯控制只是一种辅助手段，并且不能充分识别所有行驶状况。



如果车灯开关处于位置 AUTO，则汽车照明以及仪表 / 开关照明会在以下情况下自动打开和关闭 → ：

自动接通

- 光敏传感器识别到**光线较暗时**，例如在隧道行驶时。
- 在以高于 140 km/h 的车速行驶数秒钟时。
- 雨量传感器识别到降雨并接通车窗玻璃刮水器。

自动关闭

- 在识别到足够的亮度时。
- 在以低于 65 km/h 的车速行驶数分钟时。
- 当车窗玻璃刮水器数分钟未刮水时。

配备前照灯自动控制功能的车型，也可通过信息娱乐系统上的  按键及  和  功能按钮更改前照灯自动控制功能打开时间点→第 30 页。

前照灯自动控制功能激活时若同时打开后雾灯，则无论车外灯处于何种状况，前照灯近光均会同时打开。

自适应照明大灯 (AFS)

自适应照明大灯 (AFS) 只在近光灯接通时工作。在车速高于 40km/h 时，大灯随动转向功能激活，在转弯行驶时，大灯照射的灯光可自动偏转，便于驾驶员更好的观察弯道路面的情况。

随动转向大灯可以用驾驶员辅助系统的按钮接通和关闭→第 30 页。

弯道行车灯

在打开近光灯的条件下，低速转弯时，转弯侧的角灯会自动接通。该功能只在车速低于 40 km/h 时工作。

车灯未关闭时的警告音

在遥控钥匙已从点火开关中拔出并且驾驶员侧车门已打开时，在以下情况下会发出警告音。用于提醒在必要时关闭车灯。

- 在驻车灯已接通时 →第 86 页。
- 车灯开关处于位置 。

警告

当道路未充分照亮并且本车不能被或很难被其它交通参与者发现时，可能发生事故。

- 自动行车灯控制（**AUTO**）只在亮度变化时接通近光灯，例如在下雾时不接通。
- 如因天气状况和照明条件不足以照清楚街道，则行驶时切不可仅打开日间行车灯。注意，日间行车灯的亮度不足以照亮前方道路，因而可能使其他车辆的驾驶员无法看清您所驾驶的轿车！
- 尾灯不会与日间行车灯同时打开！如不打开尾灯，则轿车在黑暗路段或雨天或能见度差的情况下行驶时，其他道路使用者可能看不到本车。

i 在下雨或洗车的情况下，前照灯、尾灯和转向信号灯内部可能暂时蒙上水雾。这是灯内温度明显高于环境温度或环境湿度较大时，透镜内表面的水汽遇冷凝结导致（类似车窗玻璃的起雾现象）。这属于正常的物理现象，不影响车灯的功能和寿命。当车灯出现雾气时，将车辆停放在干燥、通风的地方，雾气会逐渐减少直至消失；在车辆行驶或有阳光照射的情况下雾气消散的速度会加快。但是，如果看到灯内大量积水或大量水滴，请到上汽大众经销商处检查车辆。

远光灯

主题引言

该章节包含有关下列主题的信息：

- 打开和关闭远光灯 88
- 动态灯光辅助功能 88

打开和关闭远光灯



图 90 转向信号灯 / 远光灯操作杆

- 打开点火开关并接通近光灯。
- 将转向信号灯和远光灯操纵杆从中间位置移至下列位置：

- C** 接通远光灯 → **▲**。在远光灯接通时，组合仪表上的指示灯 **HD** 亮起。
- D** 关闭远光灯或操作远光灯变光功能。只要拉动操作杆，便会执行远光灯变光功能。指示灯 **HD** 亮起。

在已接通远光灯或远光灯瞬时接通功能时，组合仪表中会亮起蓝色的指示灯 **HD**。

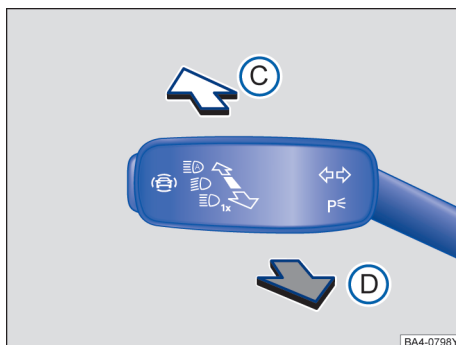
警告

不恰当地使用远光灯可能导致事故或重伤，因为远光灯可能会转移其他交通参与者的注意力和导致眩目。

动态灯光辅助功能

系统限定，在速度大于 40 公里/小时（24 英里/小时）时，动态灯光辅助功能会根据环境和交通状况自动打开远光灯，并且在速度低于 30 公里/小时（18 英里/小时）时将其关闭 → **▲**。该功能由位于车内后视镜基座上方的摄像头进行车辆前方交通环境的感知。动态灯光辅助功能通常能够识别诸如城镇等照明良好的区域，并且在驾车通过这些区域时关闭远光灯。

系统限定，智能远光灯会车调节系统（动态灯光辅助）能够最小化地甚至避免使其他道路使用者感到炫目 → **▲**。

系统会检测其他道路使用者以及他们与您的车辆之间的距离，并且会适当地遮蔽部分大灯灯光。如果不可避免地使其他道路使用者感到炫目，会自动将大灯切换为近光灯。智能远光灯会车调节系统会根据是否有同向行驶、迎面行驶的车辆以及其他一般因素和交通状况，在速度大于 40 公里/小时（24 英里/小时）时自动打开远光灯，并且在速度低于 30 公里/小时（18 英里/小时）时将其关闭。如果随动转向大灯失效→第 91 页，只会自动打开和关闭远光灯。在一定的同向行驶、迎面行驶车流以及道路照明条件下会出现这种情况。

智能远光灯会车调节系统通常能够识别诸如城镇等照明良好的区域，并且在驾车通过这些区域时关闭远光灯。

打开和关闭动态灯光辅助功能或者智能远光灯会车调节系统

打开☞：

- 打开点火开关并将车灯开关置于 **AUTO**（自动）位置。
- 打开 AFS→第 87 页。
- 将转向信号灯和远光灯控制杆向前推离关闭位置。
- 当激活远光灯辅助功能或者智能远光灯会车调节系统时，仪表盘显示屏上的指示灯☞亮起。

关闭：

- 关闭点火开关。
- 或：将车灯开关置于除 **AUTO**（自动）以外的其他位置→第 86 页。
- 或：当远光灯打开时，拉回转向信号灯和远光灯控制杆。
- 或：将转向信号灯和远光灯控制杆向前推，手动打开远光灯。这样远光灯辅助功能即关闭。

动态灯光辅助也可通过信息娱乐系统上的 **车辆** 按键及 **设置** 和 **车灯** 功能按钮激活。

限制条件

使用动态灯光辅助功能时，可能由于下列原因不能及时关闭甚至根本不能关闭远光灯：

- 在灯光昏暗的街道上存在主动反光标志。
- 遇到其他光照不充足的道路使用者时，例如行人或骑自行车的人。
- 在急转弯、山顶、洼地处，或遇见半掩的迎面行驶车辆时。
- 在具有中央护栏的街道上遇见迎面行驶的车辆，而驾驶员能清晰地越过中央护栏看到对面时，例如货车司机。
- 车内后视镜上方的摄像头损坏或电源中断。

- 在雾天、雪天或大雨天。
- 在多尘或风沙地区。
- 在摄像头的视野中有被石子损坏的地方。
- 摄像头的视野模糊、有污物、被贴纸、雪或冰覆盖。

警告

在行驶时，不要因为动态灯光辅助功能或智能远光灯会车调节系统提供了额外的操作便利，而采取任何冒险动作。驾驶员仍需集中精力驾驶。

- 始终亲自检查车灯，并根据当时的光线、视野和道路交通状况等条件进行调整。
- 动态灯光辅助功能或智能远光灯会车调节系统可能不能正确识别所有的行驶环境，并且在某些环境下无法正常工作。
- 如果摄像头的视野内有污物、被覆盖或者损坏，动态灯光辅助功能或智能远光灯会车调节系统可能会受损。如果更改了车辆照明系统也可能发生动态灯光辅助功能或智能远光灯会车调节系统受损，例如安装了额外的大灯。

提示

请遵守下列注意事项，从而避免损害系统的正常功能：

- 定期清洁摄像头的视野区域，确保其上没有积雪或积冰。
- 不要遮挡摄像头的视野区域。
- 检查并确保摄像头视野区域的挡风玻璃没有损坏。

提示

在与自行车及电动自行车等非机动车辆会车时，应及时关闭动态灯光辅助系统，以防止使对方眩目。

 任何时刻均可使用转向信号灯和远光灯控制杆手动开启和关闭大灯闪光功能与远光灯→第 86 页。

驻车灯

主题引言

该章节包含有关下列主题的信息：

- 打开和关闭驻车灯
- “回家”和“离家”功能（定向照明功能）

90

90 <

打开和关闭驻车灯



图 91 转向信号灯 / 远光灯操作杆

驻车灯

在点火开关已关闭且左侧或右侧转向信号灯接通时，汽车相应侧的大灯和尾灯部分会亮起。

两侧持续驻车灯

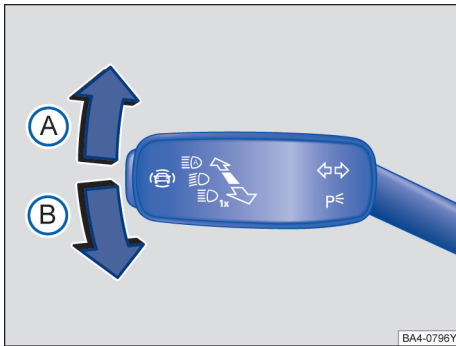
如果在点火开关已关闭的情况下车灯开关在位置 $\Rightarrow \Leftarrow$ 上并从车外将汽车锁止，则汽车大灯和尾灯部分会亮起。

打开驻车示宽灯或驻车灯自动关闭功能

车辆识别到 12 伏汽车蓄电池电量不足时会关闭驻车示宽灯或驻车灯，那么最早在两小时之后可以再次启动发动机。

当蓄电池容量不够支撑开启 2 小时驻车示宽灯或驻车灯时，12 伏汽车蓄电池可能会尽可能放电，导致发动机无法再启动 $\rightarrow \triangle$ 。

警告

当汽车在停止时未打开充分照明，使得汽车不能或很难被其他交通参与者发现时，可能发生事故并导致严重伤害。

- 务必安全地停止车辆并保证充足照明，请遵守各国特有的法律规定。

- 如果需要使用汽车的照明装置数小时，则尽量接通右侧或左侧驻车灯。单侧驻车灯的亮起时间一般是两侧持续驻车灯的两倍。

<

“回家”和“离家”功能（定向照明功能）

“回家”功能必须手动打开，而离家功能则由光线传感器自动控制。

打开“回家照明”功能

- 灯光开关在位置 **AUTO** 上并且打开近光灯。
- 关闭点火开关。
- 打开驾驶员侧车门时“回家”照明灯自动打开。关闭最后一扇车门或行李厢盖时照明灯开始延迟关闭计时。

关闭“回家照明”功能

- 一旦达到设定的照明灯延迟关闭时间，照明灯立即自动关闭。
- 若在回家照明灯打开 30 秒种内打开另一扇车门或行李厢盖，照明灯自动关闭。
- 将车灯开关拧至位置 **0**。
- 打开点火开关。

打开“离家照明”功能

- 车灯开关处在位置 **AUTO** 时解锁汽车，且光线传感器感知周围环境黑暗时照明灯自动打开。

关闭“离家照明”功能

- 一旦达到设定的照明灯延迟关闭时间，照明灯立即自动关闭。
- 闭锁汽车。
- 将车灯开关拧至位置 **0**。
- 打开点火开关。

车外后视镜内的环境照明灯

上下车时车外后视镜内的环境照明灯直接对车门周围区域进行照明。解锁轿车或激活“回家”、“离家”照明功能时即可打开环境照明灯。如轿车装备光线传感器，只在传感器感知环境黑暗时才会打开车外后视镜内的环境照明灯。

可通过信息娱乐系统上的 **车辆** 按键及 **设置** 和 **车灯** 功能按钮可调整延迟关闭时间，或打开和关闭该功能 \rightarrow 第 30 页。

>

 “回家”功能处于打开状态，打开驾驶员侧车门时系统不会触发信号音，无法提示某个车灯仍处于打开状态。



大灯

大灯照明距离调节

大灯照明距离调节

大灯照明距离调节根据设定值将大灯光束与汽车的负荷状态无级匹配。因此驾驶员具有最大可能的视野并且不会给对面的道路使用者造成眩目 → .

大灯的调节仅在近光灯已接通时才能进行。

通过按压信息娱乐系统上的  按键，选择  中的  选项可调节大灯照明距离 → 第 30 页。



系统建议调节值与对应的负荷状态如下：

参考值	汽车的负荷状态
-	前座椅已占用、行李厢空。
2	所有座位已占用、行李厢空。
4	所有座位已占用、行李厢满载。
6	仅驾驶员座椅占用、行李厢满载。

动态大灯照明距离调节

在打开大灯时，照明距离自动与汽车的负荷状态相匹配。

仪表和开关照明灯

可通过信息娱乐系统上的  按键及  和  功能按钮可调节仪表和开关照明灯的亮度 → 第 30 页。

组合仪表照明灯

在黑暗路段或在隧道里行驶时组合仪表照明灯自动关闭，旨在提醒驾驶员打开前照灯近光，并同时打开轿车尾灯 → 第 87 页

警告

汽车配备很重物品时，可能导致大灯转移其他交通参与者注意力和眩目。从而导致事故和受伤。

- 务必根据汽车的负荷状态对光束进行调节，以免造成其他交通参与者眩目。

警告

动态前照灯照明范围调整装置失效或发生故障可能导致前照灯产生眩目作用，分散道路其他使用者的注意力，极易引发严重伤亡事故！

- 发生这种情况时应尽快到上汽大众经销商处检查前照灯照明范围调整装置。

问题和解决方案

主题引言

转向信号灯指示灯

指示灯闪烁绿色。

当汽车上的一个转向信号灯失灵时，指示灯会以两倍频率快速闪烁。

- 检查照明并根据需要更换相应的灯泡 → 第 183 页。
- 如果仍存在故障，请前往上汽大众经销商处检修。

行车灯失灵

指示灯亮起黄色。

行车灯完全或部分失灵。

- 检查汽车照明并根据需要更换相应的灯泡 → 第 183 页。
- 如果仍存在故障，请前往上汽大众经销商维修。

随动转向大灯

在拥有驾驶模式选择功能的车辆中，所选的驾驶模式会对灯的摆动产生影响。例如，经济驾驶模式会关闭动态弯道灯 → 第 123 页。

随动转向大灯出现故障时，会在组合仪表的显示屏中显示。请到上汽大众经销商维修。

动态远光灯调节

在下列情况下，动态远光灯调节与普通远光灯调节的表现一样，远光灯自动接通或关闭：

- 当动态大灯随动转向关闭时。
- 当选择驾驶模式经济时 → 第 123 页。

车内照明

主题引言

该章节包含有关下列主题的信息：

- 仪表和开关照明 92
- 车内照明灯和阅读灯、环境照明（氛围灯） 92 <

仪表和开关照明

可通过信息娱乐系统上的 **车辆** 按钮及 **设置** 和 **车灯** 功能按钮可调节仪表和开关照明灯的亮度→第 30 页。

设置的亮度根据车上的环境亮度变化自动调整。

当车灯开关位于位置 **AUTO** 时，传感器会根据环境亮度自动接通和关闭近光灯，包括仪表和开关照明。

提示

车灯关闭且点火开关接通时，组合仪表照明（指针和刻度）启用。随着环境照明亮度的降低，刻度照明亮度自动降低，必要时完全关闭。该功能可提醒驾驶员及时接接近光灯，例如在通过隧道时。

车内照明灯和阅读灯、环境照明（氛围灯）

按压相应的按钮：

 在灯光开关处于 **AUTO** 或  或  挡位时，触摸该按键可接通或关闭氛围灯。

 触摸该按键可接通或关闭车内全部照明灯。

 触摸该按键可接通或关闭车内后排照明灯。

 触摸该按键，可接通或关闭车门接触开关对车内照明灯的控制。该功能接通时，车内照明灯在汽车解锁时、打开某个车门时自动接通。在关闭所有车门几秒钟后、在将汽车锁止或打开点火开关时，车灯自动熄灭。

储物盒和行李厢照明灯

在打开和关闭副驾驶驾驶员侧储物盒或行李厢盖时，一个照明灯会自动接通或关闭。

氛围灯

氛围灯根据不同装备间接照亮下列车内区域：

- 带氛围灯的车内照明灯
- 前部和后部带照明的开门把手
- 前部和后部门装饰条
- 前部和后部带照明的车门拉手
- 带照明的车门储物箱
- 前部和后部脚部空间照明

氛围灯的亮度和颜色（根据配置不同）可以在信息娱乐系统的 **车辆** 菜单中调整→第 30 页。如果选择自动设置，氛围灯会根据驾驶模式的设置改变颜色。

视装备而定：短按车顶中控台中的按钮 ，可增加或降低车顶中控台氛围灯区的亮度。可以在信息娱乐系统的 **车辆** 菜单中调整氛围灯的亮度→第 30 页。

提示

照明灯在车辆上锁时或在点火开关关闭几分钟后熄灭。这样可避免 12 伏车辆蓄电池放电。

提示

除了图示氛围灯区域，在仪表板、后座中央扶手、天窗等区域内也会有氛围灯提供间接照明。

提示

仪表板氛围灯会反射在外视镜区域，形成一条光带，如果影响视线的话，可以通过信息娱乐系统里的氛围灯设置，单独关闭仪表板氛围灯。

视野

车窗玻璃刮水器和清洗器

主题引言

该章节包含有关下列主题的信息：

- 车窗玻璃刮水器操作杆 93
- 车窗玻璃刮水器功能 94
- 车窗玻璃刮水器的维护位置 94
- 雨量传感器 94
- 问题和解决方案 95

警告

车窗玻璃清洗液在防冻效果不够时可能在车窗玻璃上冻结并限制向前的能见度。

- 在具有足够的防冻效果时才可在冬季温度下使用车窗玻璃清洗装置。
- 只要车窗玻璃未通过车内暖风通风装置进行加热，就切勿在冬季温度下使用车窗玻璃清洗装置。否则清洗液可能在车窗玻璃上结冰并限制能见度。

警告

用坏或脏污的车窗玻璃刮水片会降低能见度并提高事故和受伤的风险。

- 当车窗玻璃刮水片已损坏或用坏并且不能再充分清洁车窗玻璃时，务必更换车窗玻璃刮水片。

提示

寒冷季节在接通车窗玻璃刮水器之前，要检查车窗玻璃刮水片是否没有被冻住！如果在寒冷的天气停车，将车窗玻璃刮水器放置在维护位置会对您很有帮助 → 第 94 页。

车窗玻璃刮水器操作杆

注意本章节开始处第 93 页上的 ▲和①。



图 92 操作车窗玻璃刮水器

- A OFF** 车窗玻璃刮水器已关闭。
- B INT** 对车窗玻璃进行间歇刮水。
- C LOW** 慢速刮水。
- D HIGH** 快速刮水。
- E 1x** 点动刮水 - 短促刮水。
- F** 拉住操作杆时用于清洁车窗玻璃的刮水和自动清洗功能。
- ①** 使用开关 → 图 92①调节雨量传感器的灵敏度。

提示

如果在车窗玻璃刮水器已在接通的情况下关闭点火开关，则车窗玻璃刮水器在重新打开点火开关时在相同的刮水挡中继续刮水。在车窗玻璃或后窗玻璃上有霜、雪和其它障碍物时，可能导致车窗玻璃刮水器和车窗玻璃刮水器马达损坏。

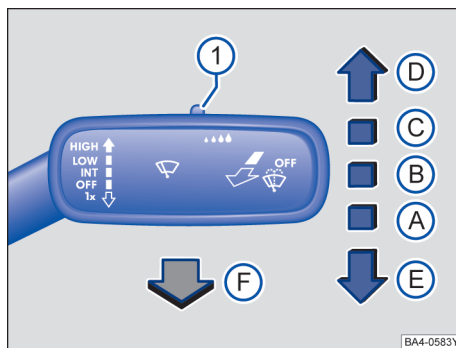
- 起步行驶前应清除干净风窗刮水器上附着的冰雪。
- 将已冻结在风窗上的刮水片从风窗玻璃上挪开时务必小心。建议采用除冰喷剂解冻。

提示

风窗玻璃处于干燥状态时切勿打开风窗刮水器，否则，可能损坏风窗玻璃。

i 车窗玻璃刮水器只在点火开关已打开且发动机舱盖或行李厢盖已关闭的情况下工作。

i 车窗玻璃的间歇刮水根据车速进行变化。车速越快，车窗玻璃刮水器就越频繁地刮水。

车窗玻璃刮水器功能

注意本章节开始处第 93 页上的 ▲和①。

车窗玻璃刮水器在不同情况下的状态

车速首次达到 12km/h 后，又再次降低到 4km/h 及以下时：打开刮水器时暂时降低一档刮水速度。

在自动刮水清洗过程中：空调器切换到车内空气循环模式约 30 秒钟，以免车窗玻璃清洗液的气味进入汽车内部空间。

在间歇刮水时：根据车速控制刮水周期。车速越高，刮水周期就越短。

大灯清洗装置

大灯清洗装置清洁大灯玻璃。

当近光灯或远光灯已打开并且车窗玻璃刮水器拨杆朝方向盘拉动到极限位置，并保持在位置上约 1 秒钟后，大灯清洗装置开始工作。朝方向盘方向拉动 5 次车窗玻璃刮水器拨杆可以再次开启大灯清洗功能。

请定期（例如在加油后）清除大灯罩表面附着的顽固污渍（例如昆虫残渍）。

为了在冬季也能保证大灯清洗装置正常工作，使用前要清除保险杠上的清洗喷嘴固定支架上的积雪。必要时用喷雾除冰剂清除附冰。

当刮水器在车窗玻璃上遇到障碍物时，会试图将其推开。如果刮水器继续受阻，它会停止动作。请去除障碍物并重新接通刮水器。

车窗玻璃刮水器的维护位置

注意本章节开始处第 93 页上的 ▲和①。



图 93 车窗玻璃刮水器在维护位置

在维护位置上可以将车窗玻璃刮水器摆臂从车窗玻璃上掀起 → 图 93。为了将车窗玻璃刮水器置于维护位置，要进行以下操作：

- 发动机舱盖必须关闭 → 第 190 页。
- 打开点火开关然后再重新关闭。
- 向下短按车窗玻璃刮水器操作杆 → 图 92 ⑤。

开始行驶前将车窗玻璃刮水器摆臂重新翻回车窗玻璃上！车窗玻璃刮水器摆臂在起步后会重新返回初始位置，或可通过操作车窗玻璃刮水器操作杆使其返回初始位置。

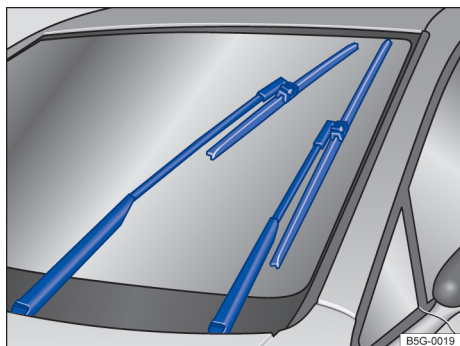
将车窗玻璃刮水片抬起并翻离

- 将车窗玻璃刮水器摆臂置于维护位置 → ①。
- 只可在刮水片固定件区域内握住车窗玻璃刮水器摆臂。

提示

- 为避免发动机舱盖和车窗玻璃刮水器摆臂损坏，只能在维护位置将车窗玻璃刮水器的刮水器摆臂向前翻。
- 开始行驶前务必将车窗玻璃刮水器摆臂翻回车窗玻璃上。

雨量传感器

注意本章节开始处第 93 页上的 ▲和①。



图 94 车窗玻璃刮水器操作杆：调节雨量传感器 ①



图 95 雨量传感器的传感表面

已激活的雨量传感器自动根据降雨强度控制车窗玻璃刮水器周期 → **▲**。雨量传感器的灵敏度可以手动调节。手动刮水 → 第 93 页。

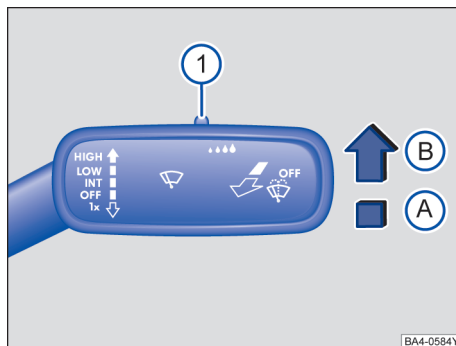
可通过信息娱乐系统上的 **车辆** 按键及 **设置** 和 **后视镜和刮水器** 功能按钮可激活或关闭自动刮水功能 → 第 30 页。

将操作杆按压到所需位置 → 图 94:

- A** 雨量传感器已停用。
- B** 雨量传感器激活 - 必要时自动刮水。
- 1** 调整雨量传感器的灵敏度:
 - 开关向右调节 - 高灵敏度。
 - 开关向左调节 - 低灵敏度。

在关闭再重新打开点火开关后，雨量传感器保持激活状态并且当车窗玻璃刮水器操作杆在位置 **B** 上且车速高于 16 km/h (10 mph) 时重新工作。

影响的雨量传感器触发原因

雨量传感器的**传感表面内** → 图 95 发生故障和误读的可能原因有:

- 损坏的刮水片: 损坏的刮水片形成的水膜或刮痕, 可能导致接通持续时间延长、刮水间隔大大缩短或快速持续刮水。
- 昆虫: 昆虫撞击可能导致刮水触发。
- 盐渍: 在冬季可能会在车窗玻璃上形成盐渍, 从而在几乎干燥的车窗玻璃上发生异常的长时间惯性刮水情况。

- 污物: 干燥的灰尘、蜡、玻璃涂层(荷叶效应)、清洗剂残留物(自动洗车装置)可能使雨量传感器越来越不灵敏, 反应越来越迟、越来越慢或根本不再有反应。
- 车窗玻璃上的裂痕: 石击可能会在雨量传感器打开的情况下触发一次刮水循环。接着雨量传感器便会识别到传感面缩小, 于是按此进行调整。石击面的大小不同, 传感器触发特性的变化也可能不同。

警告

雨量传感器并不能充分识别每次降水并激活车窗玻璃刮水器。

- 如果车窗玻璃上的雨水影响了能见度, 则应在需要时及时手动接通车窗玻璃刮水器。

i 定期清洁雨量传感器的传感表面, 然后检查刮水片是否损坏 → 图 95 (箭头)。

i 为了去除蜡渍和反光层, 推荐使用含酒精的玻璃清洁剂。

问题和解决方案

🔔 注意本章节开始处第 93 页上的 **▲**和**1**。

🚗 车窗玻璃清洗液液位过低

指示灯亮起黄色。

请及时给车窗玻璃清洗液储液罐添加清洗液 → 第 193 页。

🚗 车窗玻璃刮水器有故障

指示灯亮起黄色。

车窗玻璃刮水器不刮水。

- 关闭点火开关, 然后再打开。
- 如果仍存在故障, 请前往上汽大众经销商处检修。

在打开点火开关时, 某些警告灯和指示灯会短暂亮起, 表明在进行功能检测。如果车辆状态正常, 在几秒钟后会消失。

! 提示

忽视亮起的指示灯和文字信息可能导致汽车损坏。

后视镜

主题引言

该章节包含有关下列主题的信息：

- 车内后视镜 96
- 车外后视镜 97

警告

自动防眩后视镜含有电解液，镜面玻璃破碎时可能会逸出。这种液体会刺激皮肤、眼睛和呼吸器官。

- 流出的电解液可能刺激皮肤、眼睛和呼吸器官，对于有哮喘或类似疾病的人影响尤为严重。要立即呼吸足够的新鲜空气并下车，或如果不能下车，则打开所有车窗和车门。
- 在眼睛和皮肤接触电解液时，要立即用大量清水冲洗至少 15 分钟并去就医。
- 在鞋子和衣服接触电解液时，要立即用大量清水冲洗至少 15 分钟。在重新使用前要彻底清洁鞋子和衣服。
- 如果误吞电解液，要立即用大量清水冲嘴至少 15 分钟。医生未要求前不可催吐。应立即就医。

提示

自动防眩后视镜的镜面玻璃破碎时，可能会流出电解液。这种液体会腐蚀塑料表面。要使用湿海绵等物尽快清除液体。

车内后视镜

注意本章节开始处第 96 页上的  和 .



图 96 手动防眩车内后视镜



图 97 自动防眩车内后视镜

驾驶员必须调整车内后视镜，保证通过后窗玻璃向后有足够的视野。

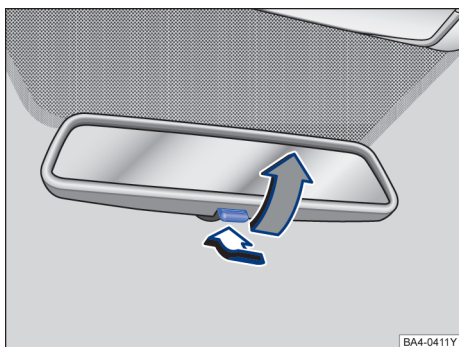
手动防眩车内后视镜

- 基本位置：后视镜下缘的操作杆向前指向车窗玻璃。
- 为了防眩，向后拉操作杆 → 图 96。

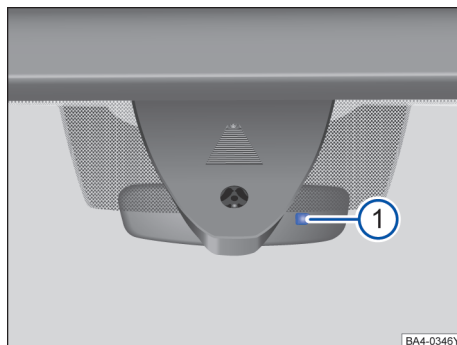
自动防眩车内后视镜

→ 图 97 的图例：

- ① 用于识别入射光线的传感器

车内后视镜配有两个传感器。

- 一个传感器用于测定自后方射入车内的光线强度；
- 另一个传感器用于测定自前风窗射入车内的光线强度。

在点火开关已打开的情况下，根据传感器探测到射入光线的强度**自动**调整车内后视镜防眩目状态。

如遮挡或阻断照射到传感器上的光线（例如，遮阳帘），则自动防眩目车内后视镜将不起防眩目作用或不能正常工作。

在已挂入倒挡或已接通车内照明灯或阅读灯时，会关闭自动防眩功能。

切勿将便携式导航装置安装在前风窗上或自动防眩目车内后视镜附近 → .

警告

安装在前风窗上的便携式导航装置显示屏点亮后可能导致车内自动防眩目后视镜功能失常，从而引发严重伤亡事故！

- 若自动防眩目功能失常，驾驶员可能无法准确确定后随车辆或其它物体距本车的距离。

i 如果射入到传感器上的光线受如遮阳卷帘等影响或中断，则自动防眩车内后视镜不工作或不能正常工作。

车外后视镜

📖 注意本章节开始处第 96 页上的 **⚠️**和**📌**。



图 98 在驾驶员侧车门内：车外后视镜旋钮

将旋转到所需位置：

🔒 以电动方式将车外后视镜折叠 → **⚠️**。

🔌 接通车外后视镜加热装置。

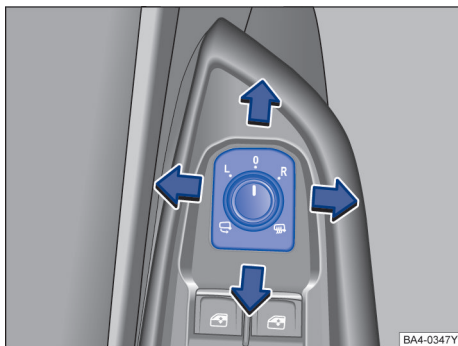
L 通过向上、向下、向右或向左转动旋钮调节左侧车外后视镜。

R 通过向上、向下、向右或向左转动旋钮调节右侧车外后视镜。

0 零位。无法调节车外后视镜并已关闭所有功能。

后视镜同步调整

- 可通过信息娱乐系统上的 **🚗** 按键及 **⚙️** 和 **👁️** 功能按钮选择车外后视镜同步调整功能 → 第 30 页。
- 将旋钮转到位置 **L**。
- 调整左侧车外后视镜。右侧车外后视镜会同时（同步）一起调整。
- 如有必要，校正右侧后视镜的设置：将旋钮转到位置 **R**。

存储倒车时的副驾驶员车外后视镜设置

- 选择要将设置存储到其上的有效遥控钥匙。
- 用这把遥控钥匙将汽车解锁。
- 接通电子驻车制动器。
- 接通点火开关。

- 将变速箱置于空挡位置。
- 按压信息娱乐系统上的 **🚗** 按键及 **⚙️** 和 **👁️** 功能按钮设定车外后视镜下翻功能 → 第 30 页。
- 挂入倒挡。
- 调整副驾驶员侧车外后视镜，例如确保能清楚看到路沿区域。
- 熄火后调整好的后视镜位置随即自动存储并分配给用来将汽车解锁的遥控钥匙。

在倒车时调用副驾驶员后视镜记忆位置

- 将车外后视镜旋转到位置 **R**。
- 在点火开关已打开的情况下挂入倒挡。
- 当以高于 15 km/h 的车速向前行驶时或将旋钮从位置 **R** 转到另一个位置上时，会重新退出已存储的副驾驶员车外后视镜倒车位置。

⚠️ 警告

粗心地折叠和翻回车外后视镜可能导致受伤。

- 当运行范围内没有人时，才可折叠或翻回车外后视镜。
- 请务必确保在移动车外后视镜时，手指没有卡在车外后视镜和后视镜座之间。

⚠️ 警告

如果估算与后车的距离不准确，则可能导致事故和受伤。

- 拱形镜面（凸面或球面）会扩大视野并使物体在后视镜中变小，看起来距离更远。
- 使用拱形镜面估算与后车之间的距离不准确，并且可能导致事故和受伤。
- 要准确断定与后车或其它物体之间的距离时，请尽可能使用车内后视镜。
- 确保向后有足够好的视野。

📌 提示

- 在自动清洗装置中务必折叠车外后视镜。
- 切勿以机械方式手动折叠或翻回电动折叠式车外后视镜，否则会损坏电动驱动装置。
- 当操作的次数过于频繁时，或者在锁闭的时候又突然解锁，可能会造成该功能进入热保护状态，导致功能运转停止在中间状态。

🌿 车外后视镜加热装置只可接通实际需要的时间。否则会不必要地消耗燃料。

i 车外后视镜加热装置开始以最大功率加热，在约两分钟后根据环境条件加热。

i 发生故障时，可以通过按压镜面边缘以机械方式手动调整电动车外后视镜。

遮阳板

主题引言

该章节包含有关下列主题的信息：

- 遮阳板 98
- 后车门遮阳卷帘 98
- 后窗玻璃遮阳卷帘 98
- 隔热玻璃前风窗 99

警告

翻下的遮阳板和拉出的遮阳卷帘会使能见度降低。

- 如果不需要使用遮阳板和遮阳卷帘，则务必将其收回到固定装置内。

遮阳板

注意本章节开始处第 98 页上的 。



图 99 遮阳板

驾驶员和副驾驶员的遮阳板调节方法：

- 朝车窗玻璃翻转。
- 用一只手按压旋转轴的一端，用另一只手的拇指按压卡扣的上端，并用其它的手指将遮阳板倾斜上抬，并缓缓取出，否则容易造成上方固定点的损坏 → 图 99(A)。

照明式化妆镜

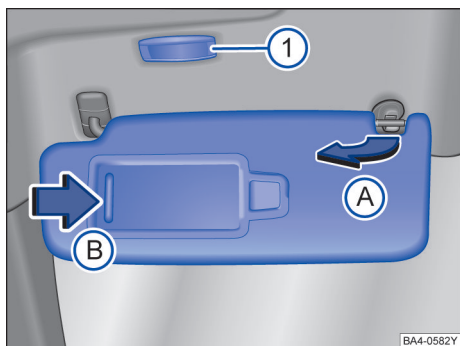
打开遮阳板后可发现盖板后有一化妆镜。打开盖板打开遮阳板后可发现盖板后有一化妆镜。打开盖板 (B)，照明灯 (1) 即点亮。

如果此盖板被推回化妆镜前方或向上转动遮阳板，则照明灯熄灭。

 遮阳板上方的照明灯在某些情况下在数分钟后自动熄灭。这样可避免汽车蓄电池电量耗尽。

后车门遮阳卷帘

注意本章节开始处第 98 页上的 。





图 100 后车门上升起的卷帘

适用于：配有后车门遮阳卷帘的车辆

将卷帘拉出，将其挂在上车门框的支架中 → 图 100。

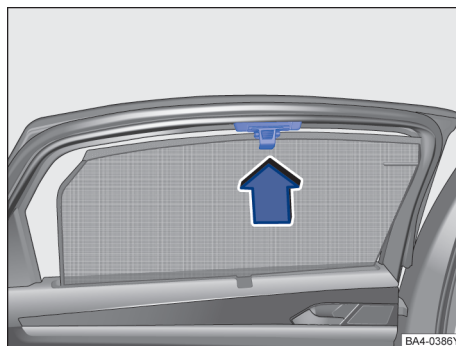
后窗玻璃遮阳卷帘

注意本章节开始处第 98 页上的 。



图 101 后窗遮阳卷帘按键



图 102 后窗玻璃遮阳卷帘

适用于：配有后窗玻璃遮阳卷帘的车辆

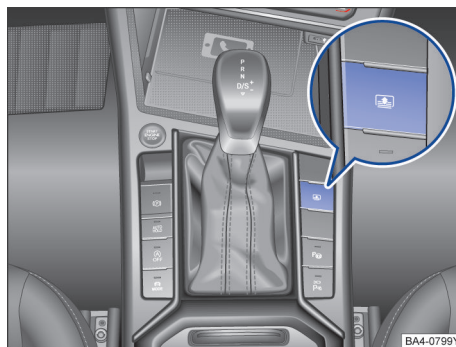
为了升起卷帘，请您在中控台下部按下按钮→图 101。

为了降下卷帘，请您在中控台下部按下按钮→图 101。

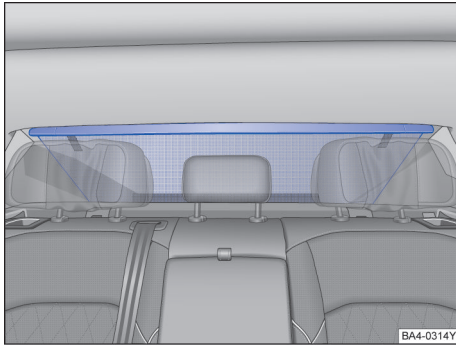
警告

请您绝不要不小心或者未加控制地操作后窗玻璃卷帘。可能会发生严重的挤压受伤！

提示

- 如果多次连续操作按钮, 可能会触发过载保护。只有在短时间等待之后才可以重新升起/降下遮阳卷帘。
- 只有当车辆内部空间温度高于 -10°C 时，后窗玻璃遮阳卷帘才能运行。

隔热玻璃前风窗

注意本章节开始处第 98 页上的 。



图 103 带通讯窗口（蓝色区域）的红外线反射金属镀层风窗玻璃

隔热风窗玻璃上涂有红外线反射涂层。车内后视镜上方有一无涂层区域（通信窗口）→图 103，通过该窗口接受如遥控器等电子附件的电子信号。

无涂层区域的内外侧均不得被任何物品遮盖，或在其上粘贴标签，否则，电子部件可能发生故障，无法正常工作。

前风窗玻璃微波窗口推荐位置

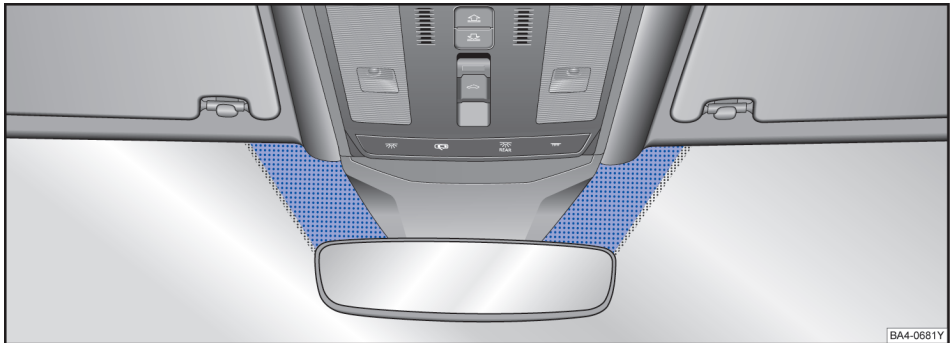
微波窗口上边沿位于距离前挡风玻璃上边沿约 5cm，微波窗口左边沿距挡风玻璃垂直中轴线约 10cm，一般位于车内后视镜背部靠右位置。

暖风装置和空调

加热、通风、制冷

📖 主题引言

该章节包含有关下列主题的信息：

- 通过前部操作元件操作 101
- 通过信息娱乐系统操作全自动空调 102
- 调节后排座位的温度 103
- 车内空气循环运行模式 103
- 出风口 104
- 座椅加热或通风 105
- 方向盘加热功能 106
- 窍门和操作提示 106

本车上可安装以下装备：

- 加热和新风系统
- 手动空调
- 全自动空调

加热和新风系统加热车内空间，并对车内空间通风。加热和新风系统不能制冷。

手动空调或全自动空调对空气进行制冷和除湿。空调在车窗和玻璃天窗都已关闭时工作效率最高。汽车内部空间闷热时，通风可加快制冷过程。

显示已开启的功能

旋转调节器和按钮上亮起的指示灯显示已开启的功能。

如果在信息娱乐系统显示屏中，功能按键中的复选框已激活☑，说明该功能已接通。

⚠️ 警告

车窗玻璃能见度差会加大发生导致重伤的碰撞和事故的风险。

- 除去所有车窗玻璃上的冰、积雪和水雾，以获得较好的视野。
- 设置好加热装置、空调、前窗玻璃和后窗玻璃加热装置，以防玻璃上蒙上水雾。
- 车窗玻璃视野无碍时才可起步
- 车内空气循环运行模式只能短时间使用。在制冷装置已关闭的情况下，在车内空气循环运行模式下车窗玻璃会很快蒙上水雾并严重影响视野。
- 不需要用到车内空气循环运行模式时请将其关闭。

⚠️ 警告

污浊空气可能会加速驾驶员疲劳并使其注意力分散，从而导致碰撞、事故和重伤。

- 切勿较长时间关闭鼓风机，而且切勿较长时间使用车内空气循环运行模式，否则没有新鲜空气进入车内。

💡 提示

空调不工作时，请立即关闭空调和除霜功能（手动空调）并让特许维修站检查。这样能够避免后续损坏。

通过前部操作元件操作

注意本章节开始处第 100 页上的  和 .



图 104 中控台：电子手动空调的操作元件



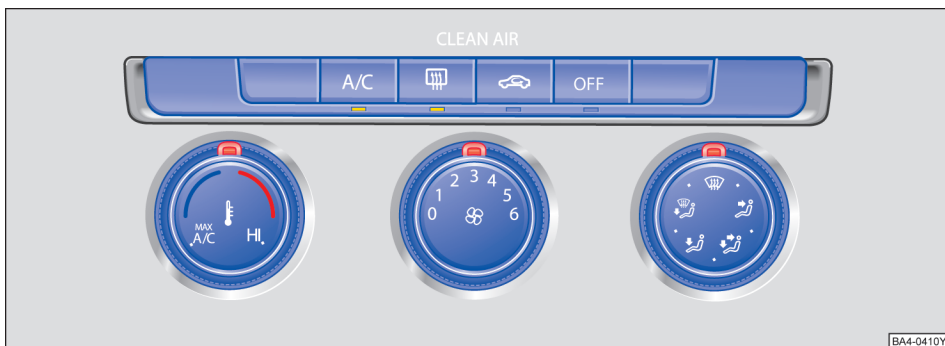

图 105 在中控台上部内：全自动空调的操作元件

个别功能和按钮取决于装备，视所装设备型号而定。

关闭

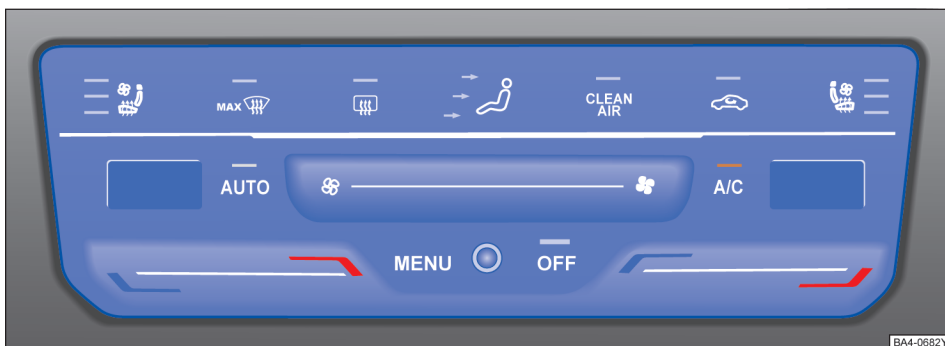
按如下方式关闭这些设备：

- 使用按钮 **OFF**（未配备驻车加热的汽车）。
- 或：转动中间的旋转调节器至挡位  → 图 104 或按压或触摸（依据实车配置）按钮 **OFF** → 图 105。
- 或：通过信息娱乐系统 → 第 102 页。

A/C-制冷模式

按压或触摸（依据实车配置）按钮 **A/C** 打开和关闭手动空调或全自动空调的制冷模式。

AUTO - 自动运行模式

按压或触摸（依据实车配置）按钮 **AUTO** 打开和关闭自动运行模式。

自动运行模式可使车内保持恒温。自动调节空气温度、空气量和气流分配。一旦手动更改通风功能，就会关闭自动运行模式。

- 净化空气功能

按压或触摸（依据实车配置）按钮 ，接通净化空气全自动空调的车内空气循环运行模式，此时按钮中的指示灯亮起。

工作时，在保证最大化降低因车内空气湿度和车外温度所引起的结雾风险的情况下，空调将自动切换车内空气循环运行模式，由此调整并持续适配车内空气循环成分，以防止汽车乘员产生疲劳感。

部分车型的信息娱乐系统/导航支持显示车内及车外 PM2.5 状态值，具体请参考对应 → 手册 **导航系统**。

■/■- 温度

加热和新风系统或手动空调：使用左侧旋转调节器→图 104 调整温度。

全自动空调：

- 触屏滑动调节温度。
- 点击左右区域递减/递增 0.5℃。
- 长按左侧区域直接变 L0。
- 长按右侧区域直接变 HI。
- 长按中间区域直接变 22℃。

🌀-鼓风机

使用中间的旋转调节器，调整鼓风机强度→图 104。





全自动空调：进行自动调节时，风量调节区域不显示风量档位。

触摸风量调节区域可手动调节风量档位。

- 风量调节档位共有 7 挡。
- 点击风扇图标可逐级递增/递减风量。

气流分配

按压按钮 、或→图 105 或触摸按钮 →图 104 调整气流分配：

- ：气流分配至前窗玻璃。
- ：气流分配到前窗玻璃上和脚部空间中。
- ：气流分配到脚部空间中。
- ：气流分配到前窗玻璃上、上身和脚部空间中。
- ：气流分配到上身和脚部空间。

通过信息娱乐系统操作全自动空调

注意本章节开始处第 100 页上的 和.

打开菜单空调

按下操作面板中的按钮 .

显示空调设置

在屏幕上方区域显示当前空调设置。



制冷系统的运行状态以彩色显示：

- 蓝色：制冷。
- 红色：加热。

通过信息娱乐系统操作

：气流通过仪表板中的出风口分配到上身。

-对玻璃进行除霜

利用右侧旋转调节器  →图 104 或触摸按钮 →图 105 可尽快将前窗玻璃除霜并除去水雾（除霜功能）：

手动空调：在除霜功能下，车内空气循环运行模式自行关闭，空调压缩机则自行开启，将空气除湿。除霜功能开启时，不要开启车内空气循环运行模式，不要关闭空调压缩机。

全自动空调：温度高于 +3℃（+38°F）时将空气除湿，并将鼓风机设为较高档位。



-车内空气循环运行模式

按压或触摸（依据实车配置）按钮  打开和关闭车内空气循环运行模式→第 103 页。

MENU-信息娱乐系统

在全自动空调上，触摸按钮  调出信息娱乐系统中的空调设置→第 102 页。

-座椅加热或通风

触摸按钮或, 开启和关闭座椅加热或通风→第 105 页。







-后窗玻璃加热

在发动机运转状态下按压或触摸（依据实车配置）按钮 , 开启和关闭 后窗玻璃加热。后窗玻璃加热最迟在 10 分钟后自行关闭。

! 提示

不得在车内的加热丝上粘贴任何标签，以免损伤后窗玻璃加热。 <

进行前后排设置

-  - 接通语音控制。
- 自动 - 打开自动运行模式。
 - 设置 自动 运行模式下的鼓风机风量。可以在 、和之间进行选择。
- 手动 - 显示空调的手动调节。
- 关闭 - 关闭全自动空调。
- SYNC - 对所有座椅位置采用驾驶员座椅的温度设置。
-  - 后排温度调节器被禁用。
- 净化空气 - 接通和关闭。
 -
-  - 开启和关闭方向盘加热→第 106 页。
-  - 开启和关闭座椅加热或通风→第 105 页。 ▶

- 前排气流分配 -
- 后排气流分配 -
- 设置 - 基本设置子菜单：
 - **全自动空调** - 打开和关闭自动车内空气循环运行模式→第 103 页。
 - **全自动空调** - 打开和关闭车窗/车门/天窗未关好提示设置。
 - **方向盘加热装置** - 设置方向盘加热强度：低、中、高。
 - - 关闭子菜单。

调节后排座位的温度

注意本章节开始处第 100 页上的 和 .



图 106 用于调节后排座位温度的操作元件

/ - 后排温度调节

通过按钮 或 → 图 106，或通过信息娱乐系统调节后排座椅的温度：

- 打开信息娱乐系统显示屏中的菜单空调。
- 通过功能按钮 或 调节温度。
- 重新短促按压后排座椅的温度功能按键。

显示屏显示调节的温度。

或 - 后排座椅加热

按压按钮 或 , 开启和关闭后排座椅加热。

AUTO-打开后排自动运行模式

按下按钮 打开和关闭自动运行模式。

自动运行模式可使车内保持恒温。自动调节空气温度、空气量和气流分配。一旦手动更改通风功能，就会关闭自动运行模式。

- 后排空调气流分配

按下按钮 气流分配到上身和脚步空间。

OFF-接通或关闭后排自动空调

按下按钮 接通或关闭后排自动空调。

或 - 后排空调鼓风机强度

按下按钮 或 调节后排鼓风机强度。

提示

- 若信息娱乐系统中已激活 功能按键，则后部操作元件锁定。无法设定温度或提高座椅加热装置的加热功率。

车内空气循环运行模式

注意本章节开始处第 100 页上的 和 .

在车内空气循环运行模式下，不会有车外空气进入车内。

手动车内空气循环运行模式

按压操作面板中的按钮 , 开启和关闭手动车内空气循环运行模式。

自动车内空气循环运行模式（仅限全自动空调）

在自动车内空气循环运行模式中，新鲜空气进入车内。当系统识别到车外空气中有有害物质浓度过高时，车内空气循环运行模式自动开启。一旦有害物质浓度重新处于正常范围，车内空气循环运行模式就关闭。系统不能识别异味。

- 按下操作面板中的按钮 .
- 短促按压信息娱乐系统显示屏中的功能按钮 .
- 通过短促按压功能按钮 开启或关闭自动车内空气循环运行模式。

净化空气全自动空调的车内空气循环运行模式

汽车装备了过敏原过滤器。全自动空调的净化空气功能可以进一步提高过敏原过滤器的作用。接通时，空调的车内空气循环运行模式可最大化地降低因车内空气湿度和车外温度所引起的结雾风险。由此自动调整车内空气循环成分，并持续地适配车内空气循环成分，以防止汽车乘员产生疲劳感。

- 按下操作面板中的按钮 → 图 105。
- 或：按下操作面板中的按钮 .

- 短促按压信息娱乐系统显示屏中的功能按钮 **净化空气**。
- 通过短促按压功能按钮 **激活** 接通或关闭净化空气功能。

车内空气循环运行模式何时自行关闭？

车内空气循环运行模式在下列情况下会自行关闭 → **▲**：

- 按下操作面板上的按钮 **MAX**（针对全自动空调）或将气流分配调节器转到位置 **☰**（针对手动空调）。
- 传感器识别到车辆玻璃存在结雾危险。

警告

污浊空气可能会加速驾驶员疲劳并使其注意力分散，从而导致碰撞、事故和重伤。

- 切勿较长时间使用车内空气循环运行模式，否则没有新鲜空气进入车内。

- 在制冷装置已关闭的情况下，在车内空气循环运行模式下车窗玻璃会很快蒙上水雾并严重影响视野。
- 不需要用到车内空气循环运行模式时请将其关闭。

提示

在带空调的汽车中，在车内空气循环运行模式开启后不要吸烟。烟雾可能沉积到制冷装置的蒸发器上以及带活性炭滤芯的粉尘及花粉过滤器上，从而产生经久不散的异味。

i 在挂入P挡时和在自动刮水清洗期间，车内空气循环运行模式会短时开启，以免异味进入汽车内部空间。

i 在车外温度很高时应短时选择手动车内空气循环运行模式，以便汽车内部空间更快地降温。

出风口

注意本章节开始处第 100 页上的 **▲**和**ⓘ**。



图 107 前部通风口

为了在汽车内部空间达到充足的加热功率、冷却效果和空气供给，出风口应保持打开状态。

→ 图 107 的图例：

- ① 可调整的出风口：打开和关闭时，沿所需的方向转动滚花调节轮。在位置 **▶** 上，出风口关闭。通过通风格栅内的手柄调整出风方向。
- ② 不可调整的出风口。

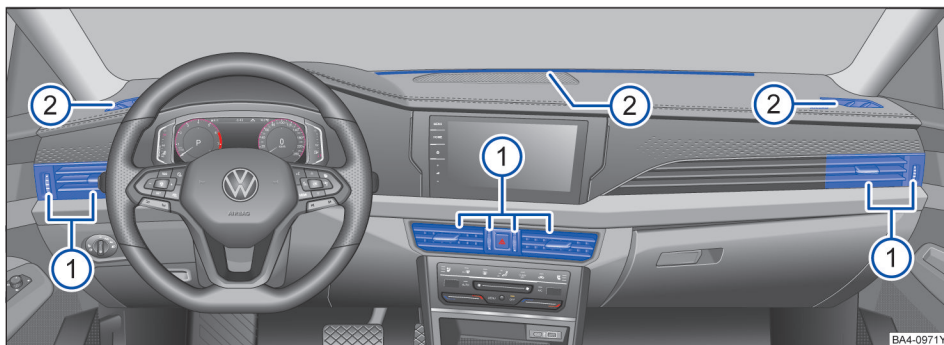
其它出风口位于脚部空间内以及车内后部区域。

提示

请勿将食品、药物或其他对温度敏感的物品置于出风口前。不耐高温或怕冷的食品、药物和物品可能被排出的空气损坏或毁坏。

座椅加热或通风

注意本章节开始处第 100 页上的  和 .

前排座椅可能装备了座椅加热或组合式座椅加热和座椅通风 。座椅加热和座椅通风在发动机运转时工作。

当关闭点火开关后，座椅加热和座椅通风也将关闭。如果点火开关在大约 10 分钟内重新打开，将为驾驶员座椅自动激活上次设置的加热挡位或通风挡位。

加热和通风挡位显示

座椅加热和座椅通风的运行状态以彩色显示：







座椅加热

- 打到最高加热挡时，全部三个 LED 均亮黄色。

座椅加热和座椅通风

- 打到最高加热挡时，全部三个 LED 均亮红色。
- 打到最高通风挡时，全部三个 LED 均亮蓝色。
- 座椅加热和座椅通风同时打开时，分别有一个 LED 亮红色和蓝色。







操作座椅加热

- 触摸空调控制面板中的按钮  或 ，即可接通座椅加热的最高挡位。
- 反复触摸按钮  或 ，调整加热挡。
- 若想关闭座椅加热，反复触摸按钮  或 ，直至不再亮起 LED 灯。

操作座椅加热和座椅通风

分开操作

分开操作时，默认始终激活座椅加热。

- 在信息娱乐系统的空调设置中在座椅加热和座椅通风之间选择。
- 按压按钮  或 ，即可打开座椅加热或座椅通风。
- 按压按钮  或 ，即可调整加热或通风挡。
- 若想关闭座椅加热或座椅通风，反复按压按钮  或 ，直至不再亮起 LED 灯。

座椅加热和座椅通风在同时运行时只能通过信息娱乐系统操作。

同时操作

- 在信息娱乐系统中打开空调设置。

- 通过信息娱乐系统设置加热和通风挡。
- 按压信息娱乐系统内的按钮 ，即可关闭座椅加热和座椅通风。

什么时候不应打开座椅加热？

如果遇到以下条件，不要打开座椅加热：

- 座椅未被占用。
- 座椅套了一个保护套。
- 座椅上装有一个儿童座椅。
- 座椅面潮湿。
- 汽车内部空间或车外温度高于 +25°C (77°F)。

警告

由于用药、由于瘫痪或因慢性疾病（例如糖尿病）而导致疼痛感或温度感受限，或没有疼痛感或温度感的人，在使用座椅加热或座椅通风时可能烫伤或冻伤背部、臀部和腿部，需要很长的恢复时间或不能再完全康复。对于自身健康状况的问题，请就医。

- 疼痛感或温度感受限的人绝对不能使用座椅加热和座椅通风。



警告

软垫湿透可能引起座椅加热功能失效，提高烫伤风险。

- 请确保，在使用座椅加热之前，座椅面是干燥的。
- 衣服潮湿时不要坐到座椅上。
- 不要将潮湿的物品或衣服放到座椅上。
- 不要将液体泼洒到座椅上。

提示

- 为避免损坏座椅加热装置的加热元件，请勿跪在座椅上或使座椅面和靠背承受其他点状负荷。
- 液体、尖锐的物品和用来隔离的材料，如保护套或儿童座椅可能损坏座椅加热。
- 在产生异味时应立即关闭座椅加热装置，并让上汽大众经销商检查。

 应仅按实际所需时间接通座椅加热和座椅通风。否则会不必要地消耗燃料。 

方向盘加热功能

注意本章节开始处第 100 页上的  和 .





图 108 多功能方向盘上的：加热按钮

发动机运转时方向盘加热功能方起作用。

方向盘加热功能的加热档位

打开方向盘加热功能后，组合仪表中会以  加条形图形式持续显示当前加热档位。打到最高加热档位时，全部三个条形均填满。

通过多功能方向盘上的按钮打开和关闭方向盘加热功能

- 按压按键  → 图 108，即可打开或关闭方向盘加热功能。
- 反复按压多功能方向盘上的按钮 ，直至选定所需温度档位。
- 如需关闭方向盘加热功能，再次按压 ，直至组合仪表显示屏上的条形图消失。

关闭条件

如果满足以下条件的其中一项，则关闭方向盘加热功能：

- 耗电量过高。
- 方向盘加热系统出现故障。

窍门和操作提示

注意本章节开始处第 100 页上的  和 .

下列窍门和操作提示可帮助您正确操作。

制冷装置为何自行关闭或无法开启？

- 发动机不运转。
- 鼓风机已关闭。

- 空调保险丝已烧断。
- 环境温度低于约 +3°C (+38°F)。
- 制冷装置的空调压缩机由于发动机冷却液温度过高而暂时关闭。
- 汽车存在某个别的故障。请让上汽大众经销商检测空调。

确保最佳视野的设置

- 去除前窗玻璃前方进气口上的积雪、冰或树叶，以提高加热或制冷功率，防止车窗玻璃蒙上水雾。
- 露出行李厢下部区域的气口，使气流可从汽车前部流向后部。
- 在冷却液已达到工作温度时，可实现最大可能的加热功率并尽快除去车窗玻璃上的冰雪。

加热和新风系统以及手动空调的推荐设置

- 关闭车内空气循环运行模式。
- 将鼓风机调到档位 **1** 或 **2**。
- 将温度调节器置于中间位置。
- 打开仪表板中的所有出风口并对准方向。
- 将气流分配调节器转到期望的位置。
- **手动空调**：按压操作面板上的按钮 , 开启制冷装置。在制冷运行模式下将空气除湿。

全自动空调的推荐设置

- 按下操作面板中的按钮 .
- 将温度调至 +22 °C (+72 °F)。
- 打开仪表板中的出风口并对准方向。

过滤器系统

视装备而定，可以安装以下不同的过滤器系统：

- **粉尘及花粉过滤器**：带有加热和新风系统以及手动空调的汽车。
- **净化空气全自动空调**：带有三区温度调节和过敏原过滤器的全自动空调的汽车。

带活性炭滤芯的粉尘及花粉过滤器可降低车外空气带入汽车内部空间的污染物。净化空气全自动空调的过敏原过滤器可以减少有害物质乃至过敏原的渗入。

过滤器必须定期更换，以免影响空调的功率。

如果汽车经常在有害物污染严重的车外空气中行驶，必要时必须在两次保养项目之间更换过滤器。

汽车下方有水

在车外空气湿度较大且环境温度较高时，会有冷凝水从制冷装置蒸发器中滴出并在汽车下面形成水洼。这属于正常情况，并不表示有泄漏！

行驶

关于行驶的提升

主题引言

该章节包含有关下列主题的信息：

- 踏板	108
- 经济节约的驾驶方式	108
- Think Blue. 教学.	109
- 关于制动器的信息	110
- 制动效果和制动距离	111
- 制动踏板自由行程的合理范围及制动摩擦副的合理使用范围	112
- 驾驶已装载的汽车	113
- 在行李厢盖打开的情况下行驶	113
- 涉水行驶	113
- 发动机磨合	114
- 在其他国家使用汽车	114
- 问题和解决方案	114

警告

- 酒精、毒品、药物和麻醉剂会严重影响感觉、反应时间和行驶安全，严禁在受到酒精、毒品、药物和麻醉剂影响的情况下驾驶，会导致严重事故和致命伤害。

警告

在容易打滑的道路上，全功率加速可能导致牵引力损失和侧滑，从而失去对汽车的控制，导致事故和重伤。

- 务必根据当前交通状况调整驾驶方式。
- 只有当视野、天气、路面和交通状况都允许，且不会因汽车的加速性能以及驾驶风格而危及其他交通参与者的情况下，才能采用全功率加速。

踏板

📖 注意本章节开始处第 107 页上的 ⚠️。



图 109 带自动变速箱的汽车上的踏板：① 油门踏板、② 制动踏板

所有踏板的操作和移动都绝对不允许受物品或脚垫影响。

只可使用保证踏板区域自由并且已在脚部空间内进行防滑固定的脚垫。

某个制动回路失灵时，为了使汽车停下来，将制动踏板踩到底制动所需的时间会长一些。

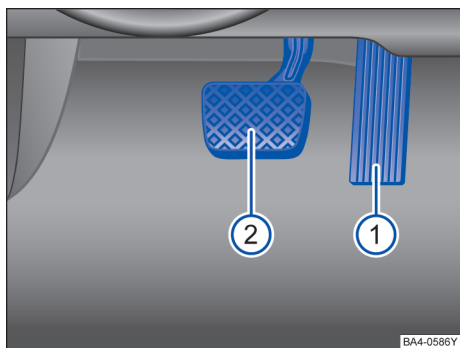
⚠️ 警告

驾驶员脚部空间内的物品可能妨碍顺畅操作踏板。可能导致对汽车失控控制，加大受伤的风险。

- 要确保始终能够顺畅踩下所有踏板。
- 脚垫要始终可靠固定在脚部空间内。
- 切勿把脚垫或其它地毯置于已安装脚垫上。
- 要确保在行驶过程中任何物品都不会进入驾驶员脚部空间内。

📌 提示

踏板必须始终能够毫无阻碍地踩下。例如在某个制动回路失灵时，为了使汽车停下来，所需的制动踏板行程就更长。这时将制动踏板踩到底的时间必须长一些并且要更用力。

经济节约的驾驶方式

📖 注意本章节开始处第 107 页上的 ⚠️。



图 110 两种不同环境温度时的百公里油耗

发动机和催化转换器达到正常工作温度时燃油消耗率方能达到正常状态，正常发挥净化作用。处于冷态的发动机，启动后的瞬时油耗极高，行驶数公里后发动机方能达到工作温度，油耗恢复至正常水平，因此，应尽可能避免短途行驶。环境温度对油耗具有决定性影响。

汽车在同一路段行驶，环境温度分别为 +20°C 和 -10°C 时的百公里油耗曲线，显然，冬季油耗远高于夏季油耗→图 110。

有预见性地驾驶

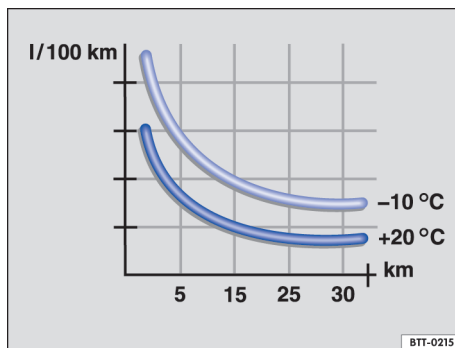
不平稳的驾驶方式会提高油耗。如果留意观察交通情况，通过与前车保持足够大的距离，可以进行有预见性地驾驶，避免频繁地加速和制动。

如有可能，使用定速巡航系统→第 125 页。

节能换挡

提早升挡可节约能量。不要拖挡，并且避免高转速。

缓慢加速并避免强制降挡。

避免油门全开

不要一直处于最高车速。长时间以较高车速行驶时，会增加空气阻力，并且会增加汽车移动所需的动力，例如在高速公路上超过 130 km/h 行驶时。

减少怠速

车辆启动后，车外视野良好时，尽快以较低转速开动，避免长时间停留在怠速状态。

在发动机自动启停系统已激活的车辆上，发动机会在满足条件时自动关闭→第 117 页。

适度加油

如果燃油箱加注太满会增加汽车的重量。特别是对于城市交通路段，油箱加注至半满或四分之三就已足够。

避免短距离行驶

发动机冷机状态的油耗非常高。在几公里后才能达到理想的工作温度。当环境温度非常低时，例如在冬季时，平均油耗要高→图 110。

定期保养

定期保养是经济驾驶以及提高车辆使用寿命的前提条件。

注意轮胎压力

轮胎压力过低不仅会造成磨损，而且会增加轮胎的滚动阻力，从而导致油耗增高。建议使用滚动阻力已优化的轮胎。

调整轮胎压力适应载荷。注意轮胎压力标牌上的数据→第 213 页。

直接式胎压监测→第 202 页 或 间接式胎压监测→第 204 页。

避免不必要的压载物

在驾驶前清理行李厢，例如空饮料箱或不必要的儿童座椅，可降低消耗。

为了将汽车的空气阻力保持得尽量低，请在使用雪橇架、自行车架和车顶行李架后将它们取下。

节约用电

由发动机驱动的发电机向舒适用电器提供电流，例如空调、车窗玻璃加热装置。节约用电很简单，例如：

- 车外温度较高的情况下，在开始行车前进行通风，并且开着车窗行驶一小段距离。。此时再接通空调。

- 如果已达到目的，关闭舒适用电器。

警告

车速和与前车之间的安全距离要始终与视野、天气、路面和交通状况相匹配。

节省燃料的另一个有效方法是早换到高挡：如果不早换入高挡，发动机高速运转，则会消耗不必要的燃油。

Think Blue.教学.

注意本章开始处第 107 页上的 ▲。



图 111 信息娱乐系统的屏幕：Think Blue.教学.

在向前行驶时，Think Blue.教学.会分析并可视化行驶特性，并能帮助您习惯经济节约的驾驶风格。

→ 图 111 含义

	“Blue Score”分析从 0 到 100 的范围内的行驶特性效率。显示值越大，行驶特性效率越高。
①	点击会显示自启动后最后 30 分钟的统计数据。如果行驶时间少于 30 分钟，则屏幕会以灰色显示上次行驶の数値。 蓝色边框表示高效匀速的驾驶方式。如果是低效的驾驶方式，则显示的边框会变成灰色。
②	外圈的两个圆弧位置表示加速特性。匀速时，圆弧位于中间区域。加速或制动时，圆弧会向下或向上移动。
③	中圈的白色扇形表示当前分析状态。每 5 秒钟就会逐步顺时针移动并分别越过一个蓝色扇形，参见⑦
	在内圈可以显示不显示符号来反馈当前行驶特性信息：
④	有预见性地驾驶。 4挡位建议。 当前速度对燃料消耗会有不利影响 eco生态和经济的行驶特性。
⑤	平均燃料消耗显示由驾驶员设置的单位，如 1/100 km。该值以自上次启动后的行驶里程为准。 点击会显示自启动后最后 30 分钟的统计数据。如果行驶时间少于 30 分钟，则屏幕会以灰色显示上次行驶の数値。 此外，显示内容的蓝色边框表示高效匀速的驾驶方式。如果是低效的驾驶方式，则显示的边框会变成灰色。
⑥	点击功能按键(Think Blue.)调用有关节省燃料的附加说明。
⑦	中圈的蓝色扇形表示行驶特性效率。每个扇形分别表示（过去）大约 5 秒的时间段。蓝色扇形越大，这一时间段内的行驶特性效率就越高。

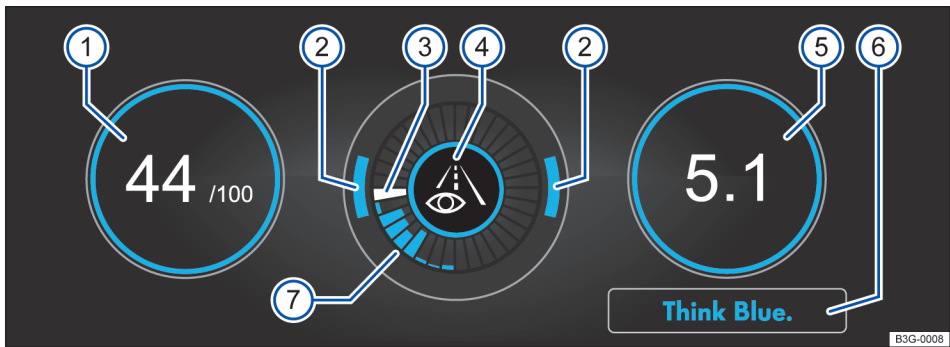
调出 Think Blue.教学。

在车辆静止状态下，长按信息娱乐系统中的按键 ，直至显示 Think Blue.教学。

或：车辆静止时，按一次信息娱乐系统中的按键 。

短促按压功能按键 并选择 。

警告

切勿让信息娱乐系统屏幕上显示的图像分散了观察路况的注意力。

- 要始终注意观察汽车周围。

关于制动器的信息

注意本章节开始处第 107 页上的 。

新制动摩擦片在前 0 至 300 km 期间还不具备充分的制动效果，而且必须首先进行“磨合”→。然而可以通过更用力踩制动踏板来补偿略有降低的制动力。在磨合期间，全制动或紧急制动时的制动距离会比制动摩擦片已磨合好时长。在磨合期间要避免全制动和制动器承受高负荷。例如在距离过近跟车行驶时。

制动摩擦片的磨损情况完全取决于使用条件和驾驶方式。在经常市区行驶和短途行驶时以及采用运动型驾驶方式时，要比保养手册中的规定更频繁地到上汽大众经销商检测制动摩擦片厚度。

在制动器潮湿的情况下行车时（例如涉水行车后、强降雨时或清洗汽车后），制动效果可能由于潮湿或冬季制动盘结冰而变差。通过多次在较高车速小心的制动，尽快“干燥制动”。同时要确保不会危及后面的汽车和其它交通参与者→。

制动盘和制动摩擦片上的盐层会延迟制动效应和延长制动距离。如果在撒有化雪盐的道路上较长时间行驶未曾制动，则必须通过小心地制动磨掉盐层→。

制动盘上的锈蚀和制动摩擦片的脏污可能由于长时间停放、行驶里程少和使用率低而加重。如果制动摩擦片不使用或使用率低以及存在锈蚀，建议通过多次制动来清洁制动盘和制动摩擦片。同时选择安全区域和路况→。

制动装置有故障

如果必须进行制动而汽车不能再像往常一样制动（制动距离突然变长），则可能是某个制动回路已失灵。如果发现警告灯  和必要时通过一条文字信息指示。请立即到最近的上汽大众经销商检修，排除损坏。在前往上汽大众经销商的路上要以较低的车速行驶，同时针对制动距离变长和踏板压力变大调整驾驶方式。

制动助力器

制动助力器只在发动机运行时起作用，它增强驾驶员施加到制动踏板上的压力，并将力转变成制动系统的液压。

如果制动助力器不工作或对本车进行牵引，必须用力踩下制动踏板，因为此时制动距离会因缺少制动助力而变长 → .

警告

新制动摩擦片在开始时不具备最佳制动效果。

- 新制动摩擦片在前 0 至 300 km 时还不具备充分的制动效果，而且必须首先进行“磨合”。这时可以通过在制动踏板上施加更大的压力来提高降低的制动效果。
- 为了降低事故、受伤和失去对汽车的控制的风险，使用新制动摩擦片时要特别小心地驾驶。
- 在新制动摩擦片磨合期间切勿距离太近跟在其它汽车后行驶，或陷入制动器承受高负荷的行驶状况。

警告

过热的制动器会降低制动效果和显著延长制动距离。

- 在下坡上行驶时制动器的负荷特别高，并且会很快过热。
- 在驶过较长的陡下坡之前要降低车速，挂入某个较低的挡位。这样可以充分利用发动机制动并减轻制动器负荷。
- 非标配的或损坏的前扰流板可能影响制动器的通风，并导致制动器过热。

警告

潮湿的制动器或结冰或含盐的制动器制动较迟缓，并会延长制动距离。

- 要小心地尝试着试验制动器。
- 在视野、天气、路面和交通状况允许的情况下，务必通过几次小心的制动操作，使制动器干燥，并去除冰和盐。



警告

不配备制动助力器行驶时制动距离会显著变长，会因此导致事故和受伤。

- 切勿在发动机已关闭的情况下让汽车滑行。
- 如果制动助力器不工作或对本车进行牵引，必须用力踩下制动踏板，因为此时制动距离会因缺少制动助力而变长。

提示

- 如果不真正需要制动，切勿通过轻踩踏板让制动器“磨擦”。在制动踏板上持续施加压力会导致制动器过热。于是制动效果明显降低、制动距离显著增大并且可能导致制动装置完全失灵。
- 在驶过较长的陡下坡之前要降低车速，选择某个较低的行驶挡。这样可以充分利用发动机制动并减轻制动器负荷。否则制动器会过热并可能失灵。只在为了减速或停车而需要时，才可使用制动器。

 在检查前部制动摩擦片时，也应同时检查后部制动摩擦片。要定期通过轮辋开口或从汽车底部检查制动摩擦片，目测所有制动摩擦片的厚度。如有必要，拆下车轮以进行彻底检查。请您前往上汽大众经销商进行专业的检查。 

制动效果和制动距离

 注意本章节开始处第 107 页上的 .

制动效果和制动距离主要受汽车行驶环境，道路状况及驾驶方式影响。

制动效果和制动距离主要受汽车行驶环境，道路状况及驾驶方式影响。

磨损的制动器摩擦片不能对汽车实施有效制动，制动器摩擦片的磨损程度主要取决于汽车使用条件及驾驶方式。如经常在市區行驶，或短途行驶，或用作赛车，建议您在 → 章节 **保养手册** 规定的保养周期内增加制动器摩擦片厚度的检查次数。涉水、暴雨或洗车后制动器可能受潮或（冬季）结冰，制动效果将有所下降，这种情况下必须轻踏制动踏板，使制动器摩擦生热，将水分蒸发掉，恢复制动效果。

雨天及湿滑路面行车时，应控制车速防止打滑；在遇到积水时，应低挡匀速通过。在经过积水较深的路段后，由于制动摩擦片和制动盘都会被水浸湿，影响制动效果，要轻踩几下刹车，使制动零件保持干燥恢复性能。 

由于高原地区山高坡长，制动器使用频率高、时间长且经常在强制动工况下连续工作，这些因素都会使制动效果变差。因此我们建议车辆在下坡时，切勿空挡滑行并避免频繁制动。尽量使用低挡通过发动机本身的制动作用控制车速，这样可以减轻车轮制动器的工作强度，降低制动器温度。在采用发动机制动时，变速箱挡位越低，发动机转速越高，产生的拖滞力越大，制动效果越明显。

高原地区空气稀薄、气压低，与平原的大气压力不同，所产生的助力效果不同。在高原地区，由于作用在制动助力器膜片单位面积上的大气压力已经小于一个标准大气压力，所以制动助力就会变小，并且产生相同助力效果的时间会变长，这是一个正常的物理现象，所以在高原地区制动时需要更大的制动踏板力。当需要制动时，不要多次猛踩制动踏板，而是将脚保持在制动踏板上通过控制制动踏板力保证制动效果。

由于冰雪路面的摩擦系数低，当制动时，制动距离会大大延长，并且制动距离会随着车速的提高而加大，所以在冰雪路面行驶时应特别注意控制车速、与前车或者侧向车辆保持较大的安全距离。

在冰雪路面行车时不允许空挡滑行，当需要减速停车时，建议通过连续减挡的方式进行制动。

制动液首次3年后续每2年必须更换。若制动液在制动系统内存留时间过长，则制动时可能在系统管路内产生气阻，严重恶化制动效果。

警告

未经磨合的新轮胎和新制动器摩擦片不具备最佳附着特性和摩擦特性。

- 新轮胎尚不具备最佳附着力，故最初500 km内须谨慎驾驶，使轮胎磨合良好，谨防发生事故。
- 最初200至300 km内新制动器摩擦片不具备最佳摩擦特性，故必须经过磨合，此阶段内制动效果略有下降，可通过加大制动踏板的踏力补偿制动效果。更换后的新制动器摩擦片也须按上述要求进行磨合。
- 行驶时切勿距其它车辆太近或发生须紧急制动的情况，使用新轮胎和新制动蹄块行驶时尤须谨慎，杜绝发生上述情况，避免引发事故。

警告

若制动器受潮或结冰，或驶经撒盐路面后制动效果可能滞后，导致制动距离加长，务须谨慎，防止引发事故！

- 制动距离过长及制动系统存在故障均将提高事故发生率。

- 轻踏制动踏板，检测制动器。
- 谨慎制动，干燥已浸湿的制动器或去除制动器上的冰或盐。
- 请仔细阅读和遵守相关安全警告说明→▲。

警告

制动器过热将降低制动效果，并增长制动距离。

- 注意勿使制动器过热。
- 下坡行驶时制动器负荷增大，极易过热。
- 沿陡坡长距离下行前建议挂入低挡，降低车速，利用发动机的制动效应，减轻制动器的负荷。
- 切勿持续踏住制动踏板，使制动器处于摩擦状态，持续制动将导致制动器过热，增长制动距离，应对汽车实施间歇制动。
- 切勿关闭发动机让汽车惯性滑行，因此时制动助力器不工作，故将大大增长制动距离。
- 制动液首次3年后续每2年必须更换。如制动液在制动系统内存留时间过长，制动时系统管路内将产生气阻，恶化制动效果，降低行驶安全性，甚至可能导致制动系统失效，极易引发事故！
- 安装非标准前扰流板或前扰流板损坏均将阻碍通向制动器的冷却气流，导致制动器过热，恶化制动效果。
- 购买附件前请仔细阅读并遵守相关安全警告说明→▲。

制动踏板自由行程的合理范围及制动摩擦副的合理使用范围

注意本章节开始处第107页上的▲。

制动踏板的自由行程应与该车型的技术要求一致。

制动踏板自由行程的合理范围：10-35 mm。

制动摩擦副的合理使用范围：前后摩擦片使用极限是至摩擦材料的所剩厚度为3mm的位置，前制动盘使用极限是至总厚度磨掉3mm位置，后制动盘使用极限是至总厚度磨掉2mm位置。

驾驶已装载的汽车

📖 注意本章节开始处第 107 页上的 ⚠️。

为保证已装载的汽车具有良好的行驶性能，请注意以下事项：

- 安全收存所有行李件→第 173 页。
- 要特别仔细和小心地加油门。
- 避免突然的制动和行驶操作。
- 比正常情况下提前制动。

⚠️ 警告

滑动的载荷可能显著影响汽车的行驶稳定性和行车安全，并因此导致事故和受伤。

- 把载荷按规定固定好以防滑动。
- 对于沉重的物品要使用合适的捆绑绳或拉紧带。
- 让后座椅靠背在竖直位置上牢牢卡止。

在行李厢盖打开的情况下行驶

📖 注意本章节开始处第 107 页上的 ⚠️。

开着行李厢盖行驶特别危险。按规定固定所有物品和打开的行李厢盖并采取合适的措施，以降低有毒废气侵入。

⚠️ 警告

在行李厢盖已解锁或已打开的情况下行驶可能导致重伤。

- 要始终关着行李厢盖行驶。
- 行李厢内的所有物品都要安全收存。松散的物品可能从行李厢中掉出来，伤及后面的交通参与者。
- 要始终谨慎，尤其是要有预见性地驾驶。
- 避免突然的紧急驾驶和制动操作，因为已打开的行李厢盖可能在失控状态下活动。
- 避免突然的紧急驾驶和制动操作，因为已打开的行李厢盖可能在失控状态下活动。
- 如果物品需要从行李厢中露出，切勿使用行李厢盖“夹住”或“固定”物品。
- 如果必须开着行李厢盖行驶，则务必将安装在行李厢盖上的行李架包括其上的装载物都取下。

⚠️ 警告

当行李厢盖开着时，有毒废气可能进入车内。这可能导致昏迷、一氧化碳中毒、事故和受重伤。

- 为了防止有毒废气进入车内，要始终关着行李厢盖行驶。
- 如果在特殊情况下必须开着行李厢盖行驶，为减少进入车内的有毒废气，应采取以下措施：
 - 关闭所有车窗和玻璃天窗；
 - 关闭空调的车内空气循环模式。
 - 打开仪表板中的所有出风口。
 - 把空调鼓风机开到最高挡。

🗨️ 提示

打开的行李厢盖会改变汽车的高度，有时还会改变长度。

涉水行驶

📖 注意本章节开始处第 107 页上的 ⚠️。

通过积水路面时，为避免损坏您的汽车，请注意以下几点：

- 请首先手动关闭 Start-stop 功能。
- 在涉水行车前先确定水深。最高水位不能超出车身下边缘→📍。
- 迎面车辆会将积水激起波浪，抬高水位，不利于轿车在水中安全行驶。
- 行车速度不得高于步行速度。
- 涉水行驶时，切勿停车，倒车或关闭发动机。

⚠️ 警告

汽车驶过积水、泥泞、淤泥路段后，因制动盘和制动衬块受潮或结冰（冬季），制动器可能反应滞后，制动距离加长。

- 轻踏制动踏板数次即可“去除制动器里的水和冰”。操作时须谨慎，注意不要影响过往车辆行驶和违反法规要求。
- 驶过积水路段后切勿突然急刹车。
- 驶过湿滑路面时请勿紧急制动。

🗨️ 提示

- 驶过积水路面，汽车上发动机、传动系统、变速箱和电子系统可能受到严重损害。
- 盐水具备腐蚀性，汽车上被盐水浸泡过的部件必须用清水冲洗。

发动机磨合

📖 注意本章节开始处第 107 页上的 ⚠️。

请遵守新部件磨合的相应规定。

发动机磨合

新发动机必须经 1500 km 磨合。

在 1000 km 以内

- 不全开油门。
- 切勿以最大油门行驶。
- 避免发动机高速运转。
- 不得牵引挂车。

在 1000 到 1500 km

- 在此范围内可将车速和发动机转速 (rpm) 提高至最高允许速度。

磨合初期, 发动机的内摩擦阻力比磨合后大得多, 发动机所有运动部件磨合后方能达到最佳配合状态。

磨合轮胎和制动摩擦片

最初 500 km 内应谨慎行驶, 使轮胎磨合良好; 新制动摩擦片应在最初 200 到 300 km 内仔细磨合, 使之达到最佳摩擦状态。

! 提示

未经磨合的新轮胎和制动器摩擦片达不到最佳附着状态和摩擦状态。

- 新轮胎尚不具备最佳附着力, 故最初 500 km 内须谨慎行驶, 使轮胎磨合良好, 谨防发生事故!
- 最初 200 至 300 km 内新制动器摩擦片尚不具备最佳摩擦特性, 故必须经过磨合, 此阶段制动效果略有下降, 可通过加大制动踏板的踏力补偿制动效果。更换后的新制动器摩擦片也必须按上述要求进行磨合。
- 行驶时切勿距其它车辆太近或发生须紧急制动的情况, 使用新制动器摩擦片和新轮胎行驶时尤须谨慎, 杜绝发生上述情况, 避免引发事故!

🍃 如果新发动机经过良好的磨合, 其使用寿命便会提高, 同时发动机机油消耗也会减少。

在其他国家使用汽车

📖 注意本章节开始处第 107 页上的 ⚠️。

汽车工厂交货时是针对某个国家生产的, 并符合汽车生产时该国适用的允许规定。

如果汽车临时或较短时间内要在国外使用, 则应注意相应的提示→第 32 页。

如果将汽车出售到另一个国家或要较长时间在另一个国家中使用, 则必须遵守相应国家适用的法律规定。

必要时必须安装或拆卸某些装备和关闭某些功能。同样涉及保养范围和保养类型。当汽车要较长时间在另一个气候区中使用, 尤其要如此。

由于全世界不同的波段, 出厂时提供的信息娱乐系统在其他国家可能不工作。

! 提示

上汽大众汽车对因使用劣质燃油、保养不充分或未使用原厂部件造成的汽车损坏不承担责任。

- 上汽大众汽车对汽车不符合或不充分符合其他国家和大陆的相关法律规定不承担负责。

问题和解决方案

📖 注意本章节开始处第 107 页上的 ⚠️。

组合仪表显示屏中显示警告灯和文字信息。同时可能发出声音信号。



前部制动摩擦片磨损过度。立即到上汽大众经销商维修。检查所有制动摩擦片并在必要时更换。

制动装置功能故障

如果汽车制动有异于往常 (制动行程突然变长), 则可能是制动回路失灵。这会通过警告灯 (🚨) 和可能的文本信息显示。请立即到最近的上汽大众经销商维修, 排除损坏。在前往上汽大众经销商的路上要以较低的车速行驶, 同时针对制动距离变长和踏板压力变大调整驾驶方式。

启动和关闭发动机

主题引言

该章节包含有关下列主题的信息：

- 启动按钮 115
- 启动发动机 116
- 关闭发动机 116
- 发动机电子防盗系统 117
- 问题和解决方案 117

推动或牵引启动

出于技术上的原因，本车不得推动启动或牵引启动。而要使用辅助启动。

警告

在行驶过程中关闭发动机会使停车更困难。这可能使汽车失去控制，导致事故和受伤。

- 本车中的制动和转向助力系统、安全气囊系统、安全带卷收器以及其它安全装备仅在发动机运转时起作用。
- 只能在汽车停住时关闭发动机。

警告

在发动机运行状态下，或在启动发动机时，受伤的风险会降低。

- 切勿在不通风或封闭的空间内启动或运行发动机。发动机废气中可能含有无色无味的有毒一氧化碳气体。一氧化碳可致人昏迷及死亡。
- 切勿让本车在发动机运转时处于无人看管状态。汽车可能突然自行移动或发生异常事件，从而导致损坏和受伤。
- 切勿使用启动加速剂。启动加速剂可能导致爆炸和发动机突然高速转动。

警告

排气装置的部件可能会很热。于是可能导致火灾和受伤。

- 停车时切勿让排气装置部件接触到汽车下的易燃物质（例如矮林、树叶、干草、泼出的燃油等）。
- 切勿在排气管、尾气催化净化器或隔热板上使用附加的底部保护层或防腐材料。

启动按钮

注意本章节开始处第 115 页上的 ▲。



图 112 无钥匙系统 Kessy：中控台下部分中的启动按钮

只在车内有一把有效的遥控钥匙时，此钥匙才起作用。

可以用启动按钮或用遥控钥匙通过应急启动来启动汽车→图 113。

在离开汽车时，如果点火开关已关闭，则打开驾驶员侧车门就会激活电子转向柱锁止装置→第 122 页。

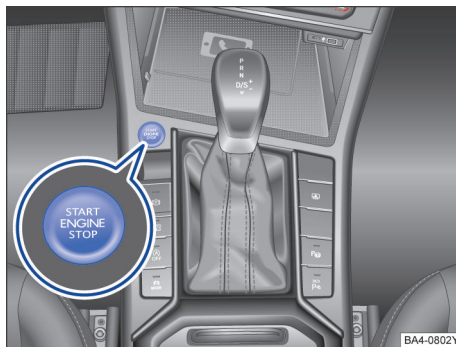
接通或关闭点火开关

- 短促按下启动按钮一次，且请勿踩下制动。

自动关闭点火开关

如果驾驶员在点火开关接通状态下从车上取出车辆钥匙，点火开关在一段时间后会自动关闭。如果此时近光灯已开启，驻车示宽灯会继续亮起大约 30 分钟。可以通过上锁车辆→第 54 页或→第 57 页关闭驻车示宽灯或手动关闭驻车示宽灯→第 86 页。

在发动机关闭功能激活时，当车辆识别到驾驶员不在车内后，在某个特定的时间过后会自动关闭点火开关。

发动机重新启动功能

如果在关闭发动机后未在汽车内部空间内识别到有效的遥控钥匙，则在大约 5 秒钟内还可以重新启动发动机。显示屏上会显示一条相应的信息。

超过这段时间后，如果车内没有有效的遥控钥匙则无法再启动发动机。

警告

汽车意外移动可能导致受伤。

- 如果只需打开点火开关，则不必踩下制动，否则发动机可能会意外启动。

警告

粗心或无人监管地使用遥控钥匙可能导致事故和受伤。

- 每次离开汽车时都要随身携带所有遥控钥匙。儿童或擅自操作的他人可能把本车锁止、启动发动机或打开点火开关，并操作电动装备例如车窗升降器。



在配备 Kessy 的汽车上，如果发动机必须进行预热，则发动机启动可能会延迟。

启动发动机

 注意本章节开始处第 115 页上的 。

- 按压点火启动按钮一次。点火开关已接通。
- 踩下制动踏板并踩住。
- 将换挡杆置于 **N** 位置或者挂入驻车锁。
- 按压启动按钮 →  图 112。为了启动发动机，车内必须有一把有效的车辆钥匙。并且需要踩住刹车踏板。当发动机启动时，松开启动按钮。
- 如果发动机不启动，请取消启动过程并在约一分钟后重复启动过程。必要时进行应急启动 → 第 117 页。
- 如果车辆是用汽车钥匙锁止的，则启动按钮会被关闭。如果您在车内且必须启动发动机，请先解锁车辆或执行一次应急启动 → 第 117 页。
- 如要起步，请关闭电子驻车制动器。

警告

切勿在发动机运转的情况下离开汽车。汽车可能突然自行移动，特别是在已挂入行驶挡时可能导致事故和受伤。

警告

启动加速剂可能导致爆炸或发动机突然高速旋转。

- 切勿使用启动加速剂。

提示

- 如果在行驶过程中尝试启动发动机或在关闭发动机后立即重新启动发动机，可能损坏启动机或发动机。

- 在发动机处于冷态时要避免高发动机转速、油门全开和大发动机负荷。
- 不得通过推动或牵引启动汽车。否则未燃烧的燃油可能损坏催化净化器。



请勿在停车状态下预热发动机，在透过车窗玻璃向外的视野良好时要立即起步。这样发动机可更快达到其工作温度并且有害物质排放更少。



例如在遥控钥匙的电池电量低或电量耗尽时，不能通过启动按钮启动发动机。在这种情况下用遥控钥匙通过应急启动方式启动汽车。





在发动机启动时，会暂时关闭功率较大的用电器。



发动机冷机启动后，由运行情况决定可能短时发出较大的运转噪音。此为正常情况，无需多虑。

关闭发动机

 注意本章节开始处第 115 页上的 。

- 将车辆完全停住 → 。
- 踩下并踩住制动踏板。
- 接通电子驻车制动器。
- 将换挡杆置于 **P** 挡位置。
- 短促按压启动按钮 →  图 112。如果无法停下发动机，则应执行应急关闭 → 第 117 页。

警告

汽车还在移动期间切勿关闭发动机。否则可能导致对汽车失去控制，导致事故和受伤。

- 在点火开关已关闭的情况下，安全气囊和安全带自动回卷装置都不起作用。
- 在发动机已关闭的情况下，制动助力器不起作用。要停车时必须用更大的力踩下制动踏板。
- 转向助力器在发动机已关闭的情况下不工作，操作汽车转向时需要更大的力。
- 如果将点火开关关闭，转向锁可能卡止，而且汽车无法再转向。

提示

如果汽车曾较长时间在较高的发动机负荷下行驶，则发动机在关闭后可能过热。为了避免发动机损坏，在关闭发动机前要先让其空挡位置上运转约两分钟。

i 在关闭发动机后，发动机舱内的散热器风扇在点火开关已关闭的情况下仍可能继续运转几分钟。此散热器风扇会自动关闭。

发动机电子防盗系统

📖 注意本章节开始处第 115 页上的 **▲**。

电子防盗保险装置可防止他人非法启动车辆。

在钥匙头内有一枚集成芯片。借助它可以在钥匙打开点火开关时对电子防盗装置取消激活。

一旦点火开关关闭，电子发动机防盗锁止系统就自动激活。在配备 Kessy 的汽车上，遥控钥匙必须位于汽车之外 → 第 58 页。

i 一旦点火开关关闭，该装置就会自动激活，因此只有经正确编码的上汽大众原装钥匙才能启动发动机。

问题和解决方案

📖 注意本章节开始处第 115 页上的 **▲**。



图 113 应急启动

应急启动

如果识别到车内没有有效遥控钥匙，则将遥控钥匙头靠近图示位置 → 图 113 的同时按下启动按钮，可以应急启动发动机。可能在诸如遥控钥匙内的电池电量较少或已耗尽时出现这样的情况。

应急关闭

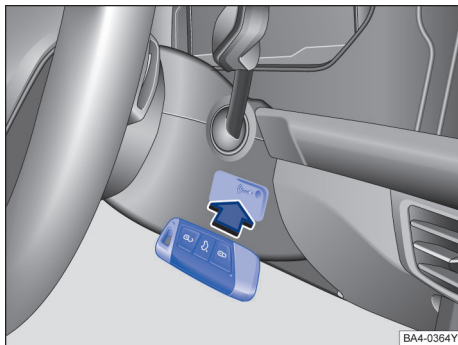
如果发动机无法通过短促按下启动按钮进行关闭，则必须执行应急关闭：

- 在一秒钟内连接两下启动按钮，或按住启动按钮超过一秒钟 → **▲**，在**关闭发动机**中，见第 116 页。
- 发动机自动关闭。

Start-Stop 启停系统

主题引言

该章节包含有关下列主题的信息：

- 启停系统说明

118

警告

在发动机关闭时制动助力装置以及助力转向装置无法运转。

提示

当在车外温度非常高的情况下较长时间行驶，车辆蓄电池可能受损。

提示

即使配备了 Start-Stop 启停系统，车辆在坡道上停车时也必须拉起手制动杆，以免溜坡。

提示

- 如果车辆在室外极寒冷天气下较长时间停车，可能要几小时后车辆蓄电池的内部温度才会达到适于启停系统正常工作的温度值。
- 在利用外接电源对车辆蓄电池充电时，请勿将充电器的负极接在蓄电池的负极上，必须连接到发动机舱内的接地点处 → 第 186 页。
- 如果自动空调以自动模式运行，在某些情况下发动机无法自动关闭。
- 车辆涉水行驶时，务必手动关闭启停系统。 → 第 118 页

启停系统说明

注意本章节开始处第 117 页上的  和 .



图 114 启停系统按钮

启停系统有助您节省燃油以及减少有害排放。

在每次接通点火装置时自动激活该功能。

启停系统正常工作时，发动机将在车辆即将停止时自动关闭，并在车辆起步时自动启动。

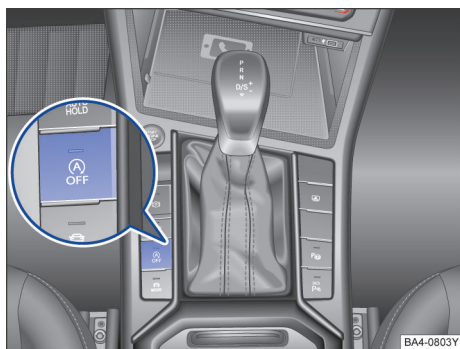
组合仪表的显示屏中将显示有关启停系统当前状态的信息。

指示灯

如果指示灯  亮起，发动机自动启停系统可用，发动机自动停止功能激活。

如果指示灯  亮起，发动机自动启停系统不可用或发动机自动启停系统已经自动启动发动机 → 第 118 页。

如果指示灯  闪烁 亮起，启停系统有故障。请及时前往上汽大众经销商处进行维修。

此外，需要的话，可在带有导航功能的信息娱乐系统上显示发动机自动启停系统的当前状态信息。点击发动机自动启停信息中的 ，获得更多的状态信息。

配备自动变速箱的轿车

- 轿车即将停止时踩住制动踏板，发动机停止运转。
- 松开制动踏板和电子驻车制动器，或踩油门踏板即可重新启动发动机。
- 未开启或未配备 AUTO HOLD 功能的车辆，在车辆即将停止时踩住制动踏板使发动机停止运转后，如挂入到 P 挡并松开刹车，发动机仍会保持停止运转状态。如再踩刹车从 P 挡挂入其它挡位，发动机会立即重启。

发动机自动关闭的必要前提条件

- 驾驶员已系好安全带。
- 驾驶员侧车门处于关闭状态。
- 发动机舱盖处于关闭状态。
- 发动机在正常工作范围内。
- 上次关闭发动机后轿车曾移动过。
- 配备 Climatronic 自动空调的轿车：车内温度处在预设的温度范围内。
- 未打开空调系统的除霜按键 .
- 轿车蓄电池电量充足。
- 轿车蓄电池的温度在正常工作范围内。
- 轿车未停在过陡的坡路上。
- 前轮转向角度不过大。
- 未挂入倒挡。
- 未激活智能泊车辅助系统。

轿车停止，只要满足发动机自动关闭条件，发动机也可能自动关闭：

- 驾驶员执行某个操作达到发动机自动关闭的所需条件时，例如，关闭空调除霜功能。
- 按两次按钮  → 图 114。
- 配备自动变速箱的轿车，将变速杆移入位置 P 时。
- 满足其它发动机自动关闭的条件。

发动机自动重新启动的条件

发生下列情况时发动机可能自动启动：

- 车内温度大幅度升高或降低。
- 轿车开始移动时。
- 轿车蓄电池电压下降时。
- 转动方向盘时。

须手动启动发动机的情况

发生下列情况时必须手动启动发动机：

- 驾驶员侧车门处于打开状态时。
- 发动机舱盖处于打开状态时。

手动激活和关闭发动机自动启停系统

- 按下按钮  → 图 114。
- 若自动启停系统被关闭，按钮里的指示灯点亮。

自动启停系统自动关闭发动机后，手动关闭自动启停系统时若轿车处于停止模式，则发动机将重新自动启动。

自适应巡航系统 (ACC)处激活状态时的发动机自动启停模式

自适应巡航系统 (ACC)通过主动干预制动,使轿车停止移动后,发动机将自动关闭→第 127 页。

如下操作,轿车会自动重启及前行:

- 前方车加速时,轿车会自动重启;
- 踩下油门踏板或按下 **RES** 键→第 11 页。→图 5,轿车会跟着前车加速。

警告

关闭发动机后制动力器和电动-机械转向机构将不起作用。

- 切不可关闭发动机,让轿车滑行。
- 在发动机舱里作业时务必关闭发动机自动启停系统。

提示

如在高温环境下长时间使用发动机自动启停系统,可能损坏轿车蓄电池。建议关闭启停系统。

 某些情况下可能必须用轿车钥匙重新启动发动机。请按组合仪表显示屏显示相应信息进行操作。

换挡

主题引言

该章节包含有关下列主题的信息:

- 双离合变速箱 **DSG**[®] 的工作原理 119
- 自动变速箱:挂入挡位 119
- 利用 Tiptronic 手动电控换挡程序换挡 121
- 紧急程序 121
- 通过自动变速箱驾驶 121
- 自动变速箱功能故障 122 <

双离合变速箱 **DSG**[®] 的工作原理

说明

双离合变速箱 **DSG**[®] 是一种采用双离合技术、可自动换挡的变速箱。双离合器和两个相互独立的分变速箱实现了在不损耗牵引力的前提下

迅速换挡。因此,双离合变速箱 **DSG**[®] 兼具手动变速箱的动力性和经济性,以及传统自动变速箱的便捷和舒适性。

工作原理

对只有一个离合器的变速箱来说,行驶时,发动机或电动机的动力通过变速箱传递至驱动轴。换挡时,发动机或电动机和变速箱之间的动力传递必须中断。此时离合器发生作用。

对于带有两个分变速箱的双离合变速箱 **DSG**[®] 而言,在行驶时,发动机或电动机的动力始终会作用在其中一个分变速箱上。在换挡前,会先在不负荷的第二个分变速箱上挂入更高或更低一档。然后,无负荷挡位的离合器接合,同时另一个挡位的离合器分离。这样就实现了迅速的换挡过程。

得益于其设计,双离合变速箱 **DSG**[®] 比液力式自动变速箱的效率更高。相比较而言,液力式自动变速箱变矩器时常处于非锁止状态,部分发动机功率消耗在搅动变矩器油上,而双离合变速箱 **DSG**[®] 的离合器在大部分情况下都处于闭合或打开的状态,滑磨状态较少,这样可以节省燃料。由于双离合变速箱 **DSG**[®] 效率高、重量轻、控制智能,通常其燃料消耗可与手动变速箱持平,甚至更经济。

- < 和手动变速箱一样,双离合变速箱 **DSG**[®] 的离合器同样会磨损。根据双离合变速箱 **DSG**[®] 的型号,通常需要定期保养。一个分变速箱出现故障时,双离合变速箱 **DSG**[®] 还可以继续使用另一个分变速箱。这种情况下必须立即前往上汽大众经销商处进行维修。 <

自动变速箱:挂入挡位



图 115 带锁止按钮(箭头所示)的自动变速箱换挡杆

此换挡杆装备有一个换挡杆锁止机构。在将换挡杆从位置 P 切换到某个行驶挡时，应踩下制动踏板，并沿箭头方向按压换挡杆手柄内的锁止按钮→图 115。当换挡杆在位置 N 已经停留了 2 秒以上时，为了将换挡杆从位置 N 切换到位置 D/S 或 R，要事先踩下制动踏板并踩住。

在点火开关已打开的情况下，显示屏上显示当前的换挡杆位置。

P - 驻车锁

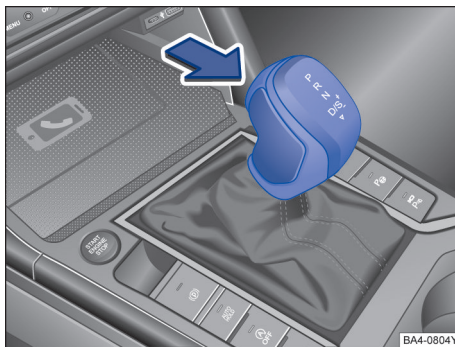
驱动轮已机械锁死。只能在车辆**停住**时挂入。

要退出此换挡杆位置，在点火开关已打开的情况下踩下制动踏板，然后按压换挡杆上的锁止按钮。

R - 倒车挡

倒车挡已启用。只能在车辆**停住**时挂入。

N - 空挡（怠速挡）

变速箱处在空挡（怠速挡）。此时没有力传递到车轮且无法使用发动机的制动作用。

D/S - 向前行驶的保持位置

行驶挡 D：普通模式。

所有前进挡都可自动换高档和降挡。换挡时刻取决于发动机负荷、个人的驾驶风格和行驶速度。

行驶挡 S：运动模式。

与在换挡杆位置 D 相比，前进挡自动**滞后**换高档、**提前**降挡，即可充分利用发动机的后备功率。换挡时刻取决于发动机负荷、个人的驾驶风格和行驶速度。

如需在行驶挡 D 和 S 之间切换，向后轻按换挡杆 →图 115。

此时，换挡杆始终弹回换挡杆位置 D/S 中。在 Tiptronic 换挡凹槽中也是如此→第 121 页。

▽ - 在标准模式 D 和运动模式 S 之间切换

要在标准模式 D 和运动模式 S 之间切换，从换挡杆位置 D/S 出发向后短促按压换挡杆一次即可→图 115。此时，换挡杆始终弹回换挡杆位置 D/S 中。

借助该功能，既能从运动模式 S 中也能从标准模式 D 中到达 Tiptronic 换挡凹槽→第 121 页。

换挡杆锁止机构

在位置 P 或 N 上，换挡杆锁止机构可防止意外挂入某个行驶挡和因此使汽车意外移动。

如要松开换挡杆锁止机构，在点火开关已接通的情况下踩下制动踏板并踩住。同时按压换挡杆上的锁止按钮。

在经过位置 N 迅速换挡（例如从 R 切换到 D/S）时，换挡杆不被锁止。如果在制动踏板处于未踩下状态超过约 2 秒钟和在车速低于约 5 km/h (3 mph) 时换挡杆在位置 N 上，则换挡杆锁止。

⚠ 警告

挂入错误的换挡杆位置可能会失去对汽车的控制、导致事故和受伤。

- 切勿在挂入行驶挡时踩下油门踏板。
- 在发动机运转且已挂入行驶挡的情况下，一松开制动踏板，汽车就开始移动。
- 切勿在正向行驶过程中挂入倒挡或驻车锁（P 挡）。

⚠ 警告

汽车意外移动可能导致受伤。

- 驾驶员切勿在发动机运转且已挂入行驶挡的情况下离开驾驶员座椅。如果必须在发动机运转的情况下离开本车，务必接通电子驻车制动器并将换挡杆置于位置 P。
- 在发动机运转且已挂入行驶挡 D/S 或 R 的情况下，务必用脚制动器将本车停住。即使在怠速转速下，动力传递也不会完全中断并且汽车仍会“挪动”。
- 如果汽车正在移动，切勿切换到行驶挡 R 或 P。
- 切勿在挂入空挡 N 的情况下离开汽车。否则汽车会顺山坡向下滑行，无论发动机是否运转。

ⓘ 提示

- 如果在汽车停住时未接通电子驻车制动器，同时在换挡杆位置 P 上松开制动踏板，则本车可能自行向前或向后移动数厘米。

ⓘ 提示

当换挡杆第一次挂入 D/S 位置时，变速箱处于 D 挡，沿着箭头向下拨一下，换挡杆会弹回 D/S 位置，但切换到了 S 挡。每拨一次，换挡杆会在 D 挡和 S 挡之间切换。



如关闭发动机并将换挡杆移入 N 挡位后仍让汽车滑行，自动变速箱将无法得到润滑而损坏。

利用 Tiptronic 手动电控换挡程序换挡



图 116 换挡杆在 Tiptronic 手动电控换挡程序位置上

通过 Tiptronic 手动电控换挡程序可以在自动变速箱上手动换高档和换低挡。在切换到 Tiptronic 手动电控换挡程序时，会保留当前正在使用的挡位。只要系统未由于当前的行驶状态自动换挡，这种情况就一直延续。

通过换挡杆操作 Tiptronic 手动电控换挡程序

- 将换挡杆从位置 D/S 上向右按入 Tiptronic 手动电控换挡程序换挡凹槽内 → ▲，在**自动变速箱：挂入挡位**中，见第 120 页。
- 向前 ⊕ 或向后 ⊖ 短促按压换挡杆，即可换高档或降挡 → 图 116。
- 在 Tiptronic 手动电控换挡程序换挡凹槽内短促推移换挡杆时，无需按压换挡杆上的锁止按钮。

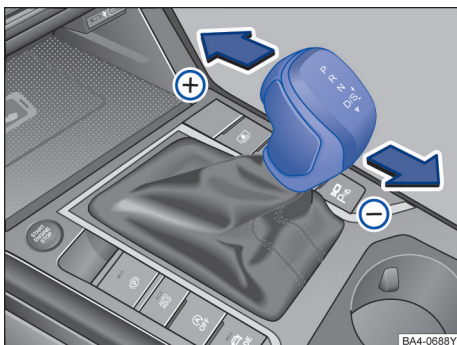
提示

- 在加速时，变速箱在即将达到允许的最高发动机转速之前会自动换到相邻的较高挡位。
- 进行手动降挡操作时，只有在发动机不会超速运转的前提下自动变速箱才会降挡。

紧急程序

当系统出现故障时将调用紧急运行程序。

如果变速箱电子元件有功能性故障，变速箱启动相应的紧急运行程序。此时，所有的信号灯会亮起或熄灭。

此时，可以移动换挡杆至任何位置，在位置 D 和 S，变速箱只有部分挡位可以使用，某些故障情况下，倒车挡 R 无法使用。

在应急程序中，手动换挡“Tiptronic”被关闭。

如果变速箱切换到紧急模式，请小心将车开到离您最近的上汽大众经销商检测并排除故障。

通过自动变速箱驾驶

前进挡可自动升挡或降挡。

在下坡路面上行驶

下坡坡道越陡，选择的挡位应该越低。较低的挡位可提高发动机制动效果。切勿让汽车在空挡（怠速挡）N 上在山区或丘陵地区滑行。

- 要降低车速。
- 将换挡杆从位置 D/S 中向右按入 Tiptronic 手动电控换挡程序的换挡凹槽内 → 第 121 页。
- 向后短促按压换挡杆，降挡。

上坡停车和起步

上坡坡道越陡，选择的挡位就越低。

如果在已挂入行驶挡的情况下在上坡上停车，则务必通过踩下制动踏板或接通驻车制动器防止汽车自行移动。在起步时才可松开制动踏板或松开电子驻车制动器 → ①。

强制降挡

该功能可使汽车达到最大加速性能。

完全踩下油门踏板，变速箱将根据发动机转速及车速自动切入某个低速挡，使汽车达到最大加速性能。

发动机达到该挡位的最大允许转速时变速箱会自动切入临近高档。

警告

特别是在光滑的道路上，快速加速可能导致牵引力损失和侧滑。可能导致对汽车失对控制，导致事故和受伤。

- 只有当视野、天气、路面和交通状况都允许，且不会因汽车的加速以及驾驶风格而危及其他交通参与者的情况下，才能采用强制降挡或快速加速。
- 注意，如果关闭了 ASR，尤其是当道路光滑的情况下，驱动轮便可能打滑，车辆可能滑行。

提示

- 在已挂入行驶挡的情况下在上坡路段停车时，请勿通过加油门防止本车自行移动。否则自动变速箱会过热及受损。
- 切勿让本车在空挡（怠速挡）N 中滑行，尤其是在发动机已关闭时。否则自动变速箱会得不到润滑并可能因此损坏。
- 双离合变速箱具有过载保护功能，当离合器过热时，组合仪表会发出警告信息。请停车，关闭发动机。待离合器冷却（仪表中警告消失）后，再继续行驶。

自动变速箱功能故障



应急程序

若组合仪表显示屏里的选挡杆位置显示区背景呈浅色，则表示系统存在故障，此时，自动变速箱切换到应急程序运转。轿车虽仍可行驶，但只能以较低的车速行驶，而不能在所有挡位下行驶。

某些情况下，配备 DSG®双离合变速箱轿车的选挡杆可能无法再移入倒车挡位置。

遇此情况，应尽快到上汽大众经销商处检修自动变速箱。

DSG®双离合变速箱过热

若轿车频繁起步，长时间以“爬行车速”行驶，或随车流时行时停，则双离合变速箱可能过热。变速箱过热时指示灯  点亮，组合仪表显示器还可能显示警报文本，同时，系统还可能发出警报声。遇此情况，必须立即停车，让变速箱冷却→

选挡杆移入行驶挡位后轿车仍无法前后移动

如轿车未沿所需方向移动，则可能因系统判断选挡杆未正确移入行驶挡位，此时应踩下制动踏板，重新将选挡杆移入行驶挡位。

如轿车仍不能沿所需方向移动，则表示系统存在故障。应立即与上汽大众经销商联系检修。

变速箱：请踩下刹车并再次挂入行驶挡位

踩下制动踏板，并再次挂入所选择的行驶挡位。紧接着可以继续行驶。

变速箱过热：请调整驾驶方式

变速箱温度会由于非常运动的驾驶方式而升高。减少激烈驾驶，直到温度重新回到正常范围且指示灯熄灭。

变速箱：系统故障！可继续行驶

存在变速箱系统故障。您可继续行驶。接下来请前往上汽大众经销商处解除故障。

变速箱：系统故障！只能在有所限制地情况下继续行驶

存在变速箱系统故障。变速箱将转到紧急运行状态。程序只能换到特定的挡位或者完全不能换挡。发动机可能停止运转。请立刻前往上汽大众经销商处解除故障。

变速箱：系统故障！只能在有所限制地情况下继续行驶。没有倒车挡。

存在变速箱系统故障。变速箱将转到紧急运行状态。程序只能换到特定的挡位或者完全不能换挡。发动机可能停止运转。不能再挂入倒车挡。请立刻前往上汽大众经销商处解除故障。

提示

- 如系统首次警告变速箱过热，则轿车必须安全停车或以高于 20km/h 的车速行驶。
- 如系统每隔 10 秒钟重复显示警告文本和发出警报声，则必须立即安全停车，关闭发动机，让变速箱冷却。
- 等到系统不再发出警报声时方可起步行驶，否则，可能损坏轿车。变速箱处于过热状态时轿车不得起步行驶或低速行驶。

转向系统

主题引言

该章节包含有关下列主题的信息：

- 关于转向系统的信息 123
- 问题和解决方案 123

转向助力不是以液压方式进行，而是采用电控机械方式。该转向系的优点是，液压软管、液压油、泵、过滤器和其他零件都不再需要。液压系统需要系统中有持续的油压，而在电控机械式转向系统中，只有转向时才需要能量输送，因此电控机械式转向系统可以节约燃油。

电控机械式转向系的转向助力会根据车速、转向力矩和车轮转向角度自动调整。电控机械式转向系只在发动机运行时起作用（牵引工况除外）。

警告

如果转向助力不工作，则要用很大的力量才能转动方向盘，而且会使汽车转向变得困难。

- 转向助力只在发动机运行时工作（牵引工况除外）。
- 切勿关闭发动机让汽车滑行。
- 汽车还在移动期间切勿关闭点火开关。否则转向锁会卡止，汽车无法再转向。

关于转向系统的信息

📖 注意本章节开始处第 122 页上的 ⚠️。

为了减少车辆被盗的风险，在每次退出汽车前都要将转向系锁止。

带 Kessy 的汽车上的电子转向柱锁止装置

如果点火开关关闭时打开驾驶员侧车门，则会锁止转向柱。为此，汽车必须处于静止状态，且在必要时使换挡杆位于位置 P。

如果先打开驾驶员侧车门，然后才关闭点火开关，则汽车的电子转向柱锁止装置会因遥控钥匙或车门拉手内的传感器而激活。

电控机械式转向系统

电控机械式转向系的转向助力会根据车速、转向力矩和车轮转向角度自动调整。电控机械式转向系只在发动机运行时起作用（牵引工况除外）。

如果转向助力减小或消失，则转向时需要用比平常明显大的力。

问题和解决方案

📖 注意本章节开始处第 122 页上的 ⚠️。

🚫! 转向系有故障

警告灯亮起或闪烁红色。

电子转向柱锁止装置有故障。

- 🚫 **不要继续行驶！** 请让专业人员处理。
- 当警告灯亮起红色，转向系可能不灵活，因为电控机械式转向系已经失灵。
- 当警告灯闪烁红色时，转向柱无法松开。

🚫! 转向系有故障

指示灯亮起或闪烁黄色。

如果指示灯**持续亮起**，则重新启动发动机并缓慢地短距离行驶。如果指示灯依然亮起，前往上汽大众经销商处检修。

指示灯闪烁：

- 略微来回转动方向盘。
- 关闭点火开关，然后重新打开。
- 注意组合仪表显示屏中的信息。
- 如果在打开点火开关后指示灯继续闪烁，请不要继续行驶。请让专业人员处理。

在打开点火开关时，某些警告灯和指示灯会短暂亮起，表明在进行功能检测。如果车辆状态正常，在几秒钟后会消失。

⚠️ 警告

亮起的警告灯和文字信息可能是故障提醒继续行驶会导致在道路交通中抛锚，引起事故和受伤。

- 切勿忽视亮起的警告灯和文字信息。
- 一旦路面情况允许且安全，就立即停车。

📢 提示

忽视亮起的指示灯和文字信息可能导致汽车损坏。

驾驶模式选择

📖 主题引言

该章节包含有关下列主题的信息：

- 工作原理和操作 124
- 自选匹配驾驶模式 125

通过驾驶模式选择，可在一辆汽车中启用不同的汽车调校模式。

⚠️ 警告

在行驶过程中调节驾驶模式可能转移驾驶员对路况的注意力并导致事故。

工作原理和操作

注意本章节开始处第 123 页上的 ▲。



图 117 中控台下部：驾驶模式选择按键

根据车辆配置，最多可从 4 种具有不同特性的驾驶模式当中进行选择：

驾驶模式	建议的行驶状况
经济	使汽车处于低消耗状态，针对低消耗驾驶方式对驾驶员进行辅助。
标准	均衡调校，例如用于日常使用。
运动	赋予驾驶员充满动感的驾驶体验，适合运动型驾驶方式。
个性化	各个系统可按照个人意愿进行匹配→第 125 页

汽车调校在各个驾驶模式下产生的影响，取决于汽车装备。

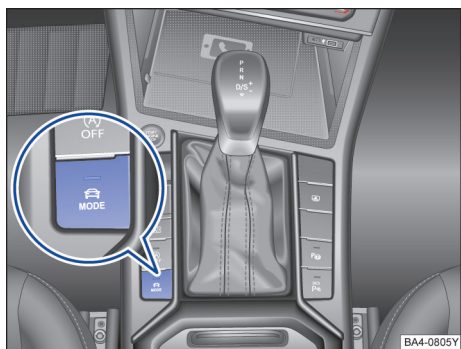
驾驶模式可在汽车静止或行驶过程中进行切换。选择驾驶模式后，会立即调整发动机除外的相应的汽车调校。

如果交通状况允许，将脚从油门踏板上短时间移开，可使新选择的驾驶模式针对发动机也激活。

转向系统

在运动驾驶模式下，转向助力降低，转向力提高。行驶特性变得更加敏捷。

驱动系统（发动机和变速箱）

发动机和变速箱会根据设置的驾驶模式，对油门踏板移动作出更动态或更均衡的响应。在带自动变速箱的汽车中，换挡点和滑行模式会发生改变。

自适应巡航（ACC）

激活自适应巡航（ACC）时，会以更加经济或运动的方式计划汽车的加速及减速过程。



动态大灯随动转向和自动远光灯调节

动态大灯随动转向和自动远光灯调节的调节特性，会根据设置的驾驶模式，对当前的行驶状况作出更动态或更均衡的响应。



空调系统

经济驾驶模式下，空调处于消耗更低的运行状态。

显示驾驶模式

- 必要时接通点火开关。
- 按压驾驶模式选择按键→图 117。驾驶模式选择菜单显示在信息娱乐系统的显示屏中。已激活的驾驶模式被选中。
- 短促按压功能按键，显示已激活驾驶模式的更多信息。
- 短促按压功能按钮，即可关闭此菜单。

选择驾驶模式

- 接通点火开关。
- 按压驾驶模式选择按键→图 117。驾驶模式选择菜单显示在信息娱乐系统的显示屏中。
- 在信息娱乐信息显示屏中短促按压所要选择的驾驶模式的功能按键。
- 或：重新按下驾驶模式选择按键→图 117，以便自动选择下一个未激活的驾驶模式。

为了重新切换回 S 挡并激活发动机运动功能，请选择运动驾驶模式或向后短促按压自动变速箱的换挡杆→第 119 页。

警告

通过改变驾驶模式，可使行驶性能发生改变。切勿因自动驻车功能提供的额外便利而去冒险驾驶。

- 要始终根据能见度、天气情况、路面状况和交通状况调整车速和驾驶方式。



警告

亮起的警告灯和文字信息可能是故障提醒继续行驶会导致在道路交通中抛锚，引起事故和受伤。



- 切勿忽视亮起的警告灯和文字信息。
- 一旦可行且安全，就立即停车。

 在带自动变速箱的汽车中选择运动驾驶模式时，变速箱会自动切换至 S 挡。在经济驾驶模式下，变速箱自动切换至 E 挡。



 无论选择哪种驾驶模式，驾驶员都可更改某些汽车功能。如果在经济驾驶模式下，变速箱也可切换至 S 挡。

 关闭点火开关后重新启动发动机，驾驶模式仍为之前选中的模式，但驱动系统（发动机和变速箱）会自动切换为标准驾驶模式。可通过按钮切换驾驶模式，以重新改变驱动系统的驾驶模式。

自选匹配驾驶模式

 注意本章节开始处第 123 页上的 。

哪些系统可自选匹配，取决于汽车装备。

- 打开点火开关
- 必要时接通信息娱乐系统。
- 按压驾驶模式选择按钮，在信息娱乐系统的显示屏中短促按压功能按钮（个性化）。
- 短促按压功能按钮，以打开菜单自选。

当功能按钮中的复选框以激活时，说明该功能已接通。

每次短促按压功能按钮都返回此前最后激活的菜单。

菜单	设置项
转向系统:	标准 运动
驱动装置:	标准 运动 经济
自适应巡航 (ACC):	舒适 标准 运动 经济
动态大灯随动:	标准 运动
空调:	标准 经济
模式复位:	将所有设置复位到标准。

除发动机设置以外，其他在设置菜单中进行的更改会立即被采用。

警告

如果驾驶员转移注意力，则可能导致事故和受伤。驾驶过程中操作信息娱乐系统可能影响观察路况注意力。

驾驶辅助系统

定速巡航系统

主题引言

该章节包含有关下列主题的信息：

- 操作定速巡航系统 126
- 问题和解决方案 126

该系统可在约 20 km/h 以上的车速进行设置使汽车以设定的车速恒速行驶。

定速巡航系统只通过减小油门的方法降低车速，而不用施加制动的办法降低车速→。

配备自动变速箱的汽车：选挡杆位于 P、N 或 R 挡时，定速巡航系统不起作用。

打开定速巡航系统时，指示灯随之点亮，但这不一定表明任何情况下定速巡航系统均能正常控制车速。

警告

若在不适合恒速行驶条件下使用定速巡航系统，则极易引发伤亡事故！

- 在车流密集的路段、坡道、多弯道路段或湿滑路面上（例如，冰雪潮湿或砂石路面）行驶时切勿使用定速巡航系统，否则，极易引发事故。
- 设定的车速及与前车的距离必须与当时的交通状况相适应，驾驶员应谨慎使用定速巡航系统，因定速巡航系统仅是一种驾驶辅助系统。
- 在无路地区或无路路段行驶时切勿使用定速巡航系统，该系统只适用于铺设路面的坚硬道路，否则，可能极易引发事故！
- 应根据当时的道路、交通及气候状况设定车速，车速不宜过高，否则，可能引发事故。
- 使用后务必关闭定速巡航系统，避免误用定速巡航系统，引发事故。

提示

下坡行驶时，定速巡航系统不能使汽车保持一个恒定的车速。汽车根据自身的重量而加速，请选择一个较低的挡位或踩下制动踏板。

操作定速巡航系统

注意本章节开始处第 125 页上的  和 .



图 118 多功能方向盘左侧：定速巡航系统操作按钮



图 119 组合仪表显示屏：定速巡航系统状态显示模式

打开定速巡航系统

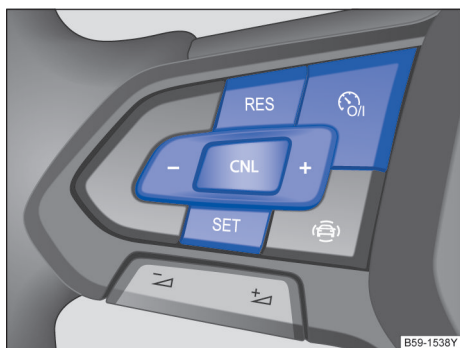
- 按压多功能方向盘上的按钮 .

启动系统。尚未储存巡航车速，也未控制车速。





激活定速巡航功能

- 按压多功能方向盘上的按钮 .

当前车速被储存为巡航车速，系统按此车速控制汽车。



设置车速

可以设置存储的车速：

-  + 1 km/h。
-  - 1 km/h。
-  + 10 km/h。
-  - 10 km/h。

长按  或  可连续更改车速。

暂时关闭定速巡航功能

- 按压按钮 .
- 或：按一下多功能方向盘上的按钮 .
- 或：踏下制动踏板。

暂时关闭定速巡航系统控制功能，但设定的巡航车速仍储存在系统里。

恢复定速巡航功能

- 按压多功能方向盘上的按钮 .

激活控制功能，系统重新按储存的巡航车速控制汽车车速。

完全关闭定速巡航功能

- 长按按钮 .

系统完全被关闭，同时删除储存的车速。

利用定速巡航系统沿坡路下行须知

汽车沿坡路下行时，定速巡航系统无法使汽车以设定的巡航车速恒速行驶，必须用脚踏下制动踏板降低车速，必要时挂入低挡。

自动关闭

发生下列情况时定速巡航系统将自动关闭或暂时关闭：

- 系统探测到可能影响定速巡航系统功能的故障时。
- 长时间踩油门踏板加速行驶，且车速高于储存的巡航车速时。
- 诸如 ASR 和 ESC 等其它系统对汽车行驶动态进行相关调节时。
- 安全气囊触发时。

问题和解决方案

注意本章节开始处第 125 页上的  和 .

自动中断调节。

可能有不同的原因：

- 踩下了制动踏板。
- 双离合变速箱 DSG® 的换挡杆未处于换挡杆位置 D。
- 车辆在很长一段时间内超过所存储的车速。
- 行驶动态调节干预，例如通过 ASR 和 ESC 进行调节时。

- 功能故障。关闭定速巡航装置并立即前往上汽大众经销商处检修。

自适应巡航系统(ACC)

主题引言

该章节包含有关下列主题的信息：

- 显示模式 128
- 雷达传感器 128
- 自适应巡航系统(ACC)操作方法 129
- 发生下列情况时应暂时关闭自适应巡航系统(ACC) 130
- 特殊行驶环境 131
- 问题和解决方案 133

自适应巡航系统(ACC)可综合控制车速和与前车的距离→▲。

自适应巡航系统(ACC)可在 30 km/h 至 160 km/h 车速范围内设定并保持某一车速，使轿车以设定车速恒速行驶，此外，该系统还可设定和保持与前车的距离间隔，该距离间隔由驾驶员设定。

配备自动变速箱的轿车，前方车辆减速停车时自适应巡航系统(ACC)可对轿车施加制动，直至轿车停在前方车辆后面。

系统提示驾驶员主动操控轿车

自适应巡航系统(ACC)也有其系统局限性。因此，在某些情况下驾驶员必须主动干预，控制车速及与其它车辆的距离。

必要时，组合仪表显示屏会显示相应警告信息及信号音，要求驾驶员自行操控轿车→第 128 页

调整及校准自适应巡航系统(ACC)

在下列情况下必须调整及校准自适应巡航系统(ACC)：

- 已拆卸和安装动车距控制系统传感器的安装定位支架
- 已拆卸和安装动车距控制系统传感器
- 在进行四轮定位的过程中已调节前束和/或后桥车轮外倾

务必请注意：自适应巡航系统(ACC)调整及校准需使用特定的专用工具设备。如需调整及校准系统，请务必联系上汽大众经销商进行相关工作！

警告

自适应巡航系统(ACC)智能技术不可能违背物理学规律，并有其一定的系统局限性。自适应巡航系统(ACC)使用不当或疏忽大意极易引发严重伤亡事故！故驾驶员仍须集中精力观察道路及交通状况，谨防引发事故。

- 必须按能见度、天气状况、道路及交通状况调整车速及距前方车辆距离。
- 安全起见，在能见度差的情况下，或沿坡道及多弯路段，或在湿滑路面（例如，冰雪、潮湿或积水路段）上行驶时切勿使用自适应巡航系统(ACC)。
- 在无路地区或土路上行驶时切勿使用自适应巡航系统(ACC)，只可在硬路面上使用自适应巡航系统(ACC)。
- 自适应巡航系统(ACC)对抛锚车辆、因堵车等待的车辆、或在交通信号灯前等待的车辆等静止的障碍物可能无反应。
- 自适应巡航系统(ACC)对横向穿越或在同一车道接近本车的人员、动物及车辆不会作出反应。
- 如自适应巡航系统(ACC)的制动功能不足以使轿车与前车保持合适的距离，驾驶员应按系统要求施加脚制动降低车速。
- 系统要求驾驶员自行操控轿车后如轿车继续移动，则驾驶员必须踏制动踏板对轿车施加制动。
- 如组合仪表显示屏提示驾驶员自行操控轿车，则驾驶员必须自行调节与前车的距离。
- 驾驶员务必随时准备通过加速或制动自行操控轿车。

提示

如怀疑雷达传感器损坏，则必须关闭自适应巡航系统(ACC)，避免进一步损坏系统，须由上汽大众经销商重新调校传感器。

- 因维修雷达传感器需必要的专业知识和工具，故雷达传感器必须由上汽大众经销商维修。

如自适应巡航系统(ACC)未能按本章所述发挥作用，则切勿使用自适应巡航系统(ACC)，尽快到上汽大众经销商处检修系统，检修工作必须由上汽大众经销商实施。

自适应巡航系统(ACC)可控制的最高巡航车速为 160 km/h。

激活自适应巡航系统(ACC)后系统自动对轿车施加制动时可能出现异常运转噪音，此属正常现象，噪音是由制动系统运转造成的，无需担心。

显示模式

🔔 注意本章节开始处第 127 页上的 ⚠️ 和 ⓘ。



图 120 组合仪表显示屏：已暂时关闭自适应巡航系统(ACC)控制功能，已探测到的前方车辆，设定的距离间隔



图 121 组合仪表显示屏：自适应巡航系统(ACC)处于激活状态，已探测到前方车辆，正在设定距离间隔

显示模式

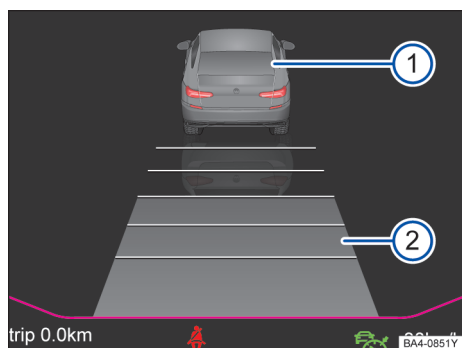
显示屏上的自适应巡航系统(ACC)显示项→图 120 或→图 121：

- ① 未激活自适应巡航系统(ACC)控制功能时的前方车辆显示
- ② 未激活自适应巡航系统(ACC)控制功能时选定的距前方车辆的距离范围。
- ③ 探测到前方车辆，自适应巡航系统(ACC)处于激活状态。
- ④ 轿车以储存的巡航车速行驶时调节距前方车辆的距离间隔。
- ⑤ 轿车以储存的巡航车速行驶时已设定的距前方车辆的距离间隔。

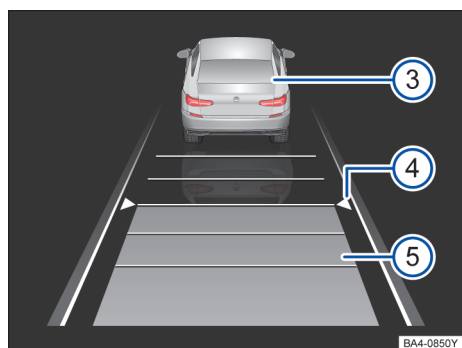
打开点火开关时若报警/指示灯将点亮，进行功能检测，数秒钟后熄灭。

警告

行驶时务必严格按警报/指示灯及相关文本信息的说明进行操作，否则，极易引发事故，严重致伤人员。

提示

务必严格遵守警报/指示灯及文本信息发出的警报，否则，可能损坏您的轿车。

📘 自适应巡航系统(ACC)处于打开状态时，组合仪表显示屏显示的某些与自适应巡航系统(ACC)相关的显示项可能被其它功能（例如，电话呼叫时）覆盖。

雷达传感器

🔔 注意本章节开始处第 127 页上的 ⚠️ 和 ⓘ。



图 122 VW 标志后方的散热器格栅内：雷达传感器 ①

雷达传感器安装在前保险杠上→图 122 ①，用于监测交通状况，可探测距本车约 100m 范围内的前方车辆行驶状况。

如雷达传感器被泥浆、雪或暴雨或飞溅的水等覆盖时，其效能将大大降低，从而使自适应巡航系统(ACC)无法工作。组合仪表显示屏显示下列文本信息：**自适应巡航(ACC)：传感器无数据！**发生这种情况应按要求清洁传感器→①。

雷达传感器效能恢复正常后自适应巡航系统(ACC)即可用，组合仪表显示屏显示的上述文本信息隐去，此时，可重新激活自适应巡航系统(ACC)控制功能。

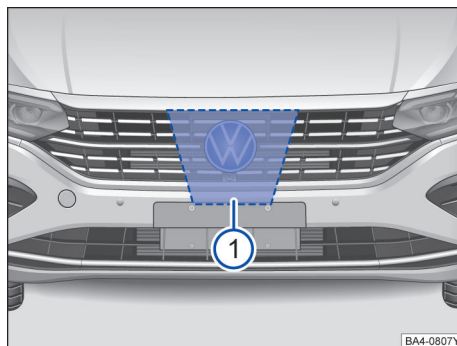
轿车处在可强烈反射雷达信号的场所时（例如，在多层停车场或在有诸如道路栏杆或筑路用金属板等金属物体旁），自适应巡航系统(ACC)的功能可能受影响。

雷达传感器的前方及周围区域不得被诸如不干胶标签或辅助前照灯等遮盖，否则，可能影响自适应巡航系统(ACC)的功能。

结构性改装轿车，例如，降低底盘高度或改变轿车前端装饰板形状均可能影响自适应巡航系统(ACC)的功能，因此，结构性改装必须由上汽大众经销商实施。

轿车前端维修不当可能使雷达传感器的位置发生变化，从而影响自适应巡航系统(ACC)的功能，因此维修作业必须由上汽大众经销商实施。

提示

如怀疑雷达传感器已损坏或位置已发生变化，则必须关闭自适应巡航系统(ACC)，以免进一步损坏系统，须由上汽大众经销商重新调校传感器。

- 注意，切勿磕碰雷达传感器，例如，调车时磕碰传感器导致传感器移位，即使经过校正，仍会恶化系统性能，甚至导致系统关闭。
- 因维修雷达传感器需必要的专业知识和工具，故必须由上汽大众经销商维修传感器。
- 传感器上的雪可用刷子清除，而其上结的冰则最好用除冰喷雾剂清除。

自适应巡航系统(ACC)操作方法

注意本章节开始处第 127 页上的  和 。





图 123 多功能方向盘左侧：自适应巡航系统(ACC)

启动自适应巡航系统(ACC)时组合仪表里的绿色指示灯  点亮，同时显示屏显示储存的巡航车速和自适应巡航系统(ACC)的状态→图 120

自适应巡航系统(ACC)启动条件

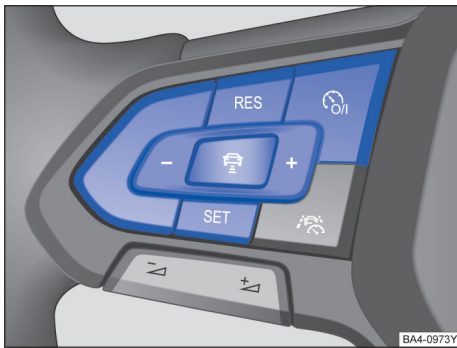
- 变速杆必须处于位置 D 或 S 或将变速杆移入 Tiptronic 换挡槽板。

打开自适应巡航系统(ACC)

- 按压多功能方向盘上的按钮 。

启动系统。尚未储存巡航车速，也未控制车速。

激活自适应巡航系统(ACC)

- 按压按钮 。

将当前的车速储存为巡航车速，并按该车速控制汽车。

如已激活自适应巡航系统(ACC)控制功能：

- 按一下按钮：车速降低 1km/h，并储存在系统里。
- 按住按钮：只要按住按钮，储存的车速就以 1 km/h 的步幅连续降低。系统通过减少供油或自动干预制动进行减速。

暂时关闭自适应巡航系统(ACC)

- 按压多功能方向盘上的按钮 。
- 或：踏制动踏板

暂时关闭自适应巡航系统(ACC)的控制功能，但储存的巡航车速仍储存在系统里。

恢复自适应巡航系统(ACC)

- 按压多功能方向盘上的按钮 。

重新激活储存的巡航车速，并以该车速控制汽车。

如尚未储存巡航车速，则自适应巡航系统(ACC)将当前的车速设定为巡航车速，并以新设定的巡航车速控制汽车。

如已激活自适应巡航系统(ACC)：

- 按一下该按钮：车速升高 1km/h，并储存在系统里。
- 按住按钮：只要按住按钮，储存的车速就以 1 km/h 的步幅连续提高。

加速

- 按压多功能方向盘上的按钮 。

按一下按钮：车速提高 10 km/h，并储存在系统里。

按住按钮：只要按住按钮，储存的车速就以 10 km/h 的步幅连续提高。

减速

- 按压多功能方向盘上的按钮 。

按一下按钮：车速降低 10 km/h，并储存在系统里。

按住按钮：只要按住按钮，储存的车速就以 10 km/h 的步幅连续降低。系统通过减少供油或自动干预制动进行减速。

完全关闭自适应巡航系统 (ACC)

– 按压多功能方向盘上的按钮 。

系统被关闭，同时删除储存的巡航车速。



设定巡航车距

与前方车辆的距离取决于车速，本车巡航车距分为五挡，可通过信息娱乐系统设定巡航车距的挡级→第 30 页。



在潮湿路面上行驶时设定的巡航车距必须大于干燥路面。



可按下列挡级设定巡航车距：

- 很短
- 短
- 中等长度
- 长
- 很长

用多功能方向盘上的  按钮可设定与前方车辆之间的巡航车距的挡级→图 123。按压按钮，打开自适应巡航系统(ACC)显示模式→第 128 页，然后按压  按钮设定巡航车距挡级。

达到最高巡航车距挡级时再次按压该按钮即可返回最低挡级。

按压多功能方向盘上的按钮  →图 123 后，立即按压多功能方向盘上的按钮  或  也可设定巡航车距挡级。

自适应巡航系统(ACC)处于打开状态时，可通过信息娱乐系统上的按键  及  和  按钮设定巡航车距挡级→第 30 页

发生下列情况时自适应巡航系统(ACC)可能无反应：

- 驾驶员踩油门踏板时。
- 未挂挡时。
- ESC 正在进行调节时。
- 驾驶员未系安全带。
- 本车的若干制动灯发生故障时。
- 倒车时。
- 车速高于 160 km/h 时。
- EPB 制动车辆时。

警告

如车速高于前车，距前车越来越远，自适应巡航系统(ACC)的制动效应已不能确保安全，则可能与前车相撞！此时，驾驶员必须立即施加脚踏制动降低车速。



- 自适应巡航系统(ACC)不可能准确识别任何行驶环境。
- 切勿因疏忽将脚踩在油门踏板上，否则，自适应巡航系统(ACC)无法自动对轿车施加制动，因此时轿车只受控于驾驶员对油门踏板的操纵，系统不起作用。
- 驾驶员应随时准备主动制动。
- 必须严格遵守国家关于最小车距的规定。

 关闭点火开关或自适应巡航系统(ACC)时，系统删除设定的巡航车速。

 关闭驱动防滑系统(ASR)时自适应巡航系统(ACC)随之同时关闭。

 配备发动机自动起停系统的轿车，自适应巡航系统(ACC)停车期间发动机自动关闭，轿车起步行驶时发动机自动启动。

发生下列情况时应暂时关闭自适应巡航系统(ACC)

 注意本章节开始处第 127 页上的  和 。

因系统局限性，遇下列情况时应关闭自适应巡航系统(ACC)→：

- 变换车道，绕环岛或狭窄的弯道行驶，驶经高速公路出口或筑路工地，为避免轿车不必要地加速至设定的巡航车速时。
- 在可能恶化系统功能的隧道里行驶时。
- 轿车在多车道路段行驶，如快车道里其它车辆行驶车速低于本车，此时想在右侧（慢）车道里超越低速行驶的其它车辆时。
- 轿车在暴雨、雪天行驶，系统难以或根本无法识别前方车辆时。

警告

如遇上述情况时驾驶员未关闭自适应巡航系统(ACC)，可能引发严重伤亡事故！

- 遇危险行驶环境时必须关闭自适应巡航系统(ACC)。

 如遇上述情况时驾驶员未关闭自适应巡航系统(ACC)，可能违反交通法规。

特殊行驶环境

注意本章节开始处第 127 页上的 ▲和⓪。



图 124 A 处在弯道里的轿车；B 前方行驶的摩托车处在雷达传感器探测范围外



图 125 C 正在变换车道的其它车辆；D 正在转弯和处于静止状态的其它车辆

自适应巡航系统(ACC)受物理规律限制，有一定的系统局限性，某些行驶环境下，驾驶员可能感到自适应巡航系统(ACC)反应滞后或未能如预期对轿车实施控制，故驾驶员必须随时准备自行操控轿车！

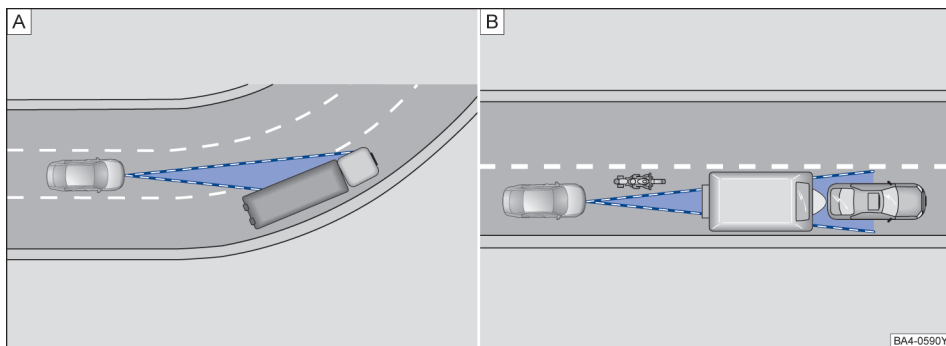
遇下列情况时驾驶员必须特别警觉：

减速停车（仅适用于配备自动变速箱的轿车）

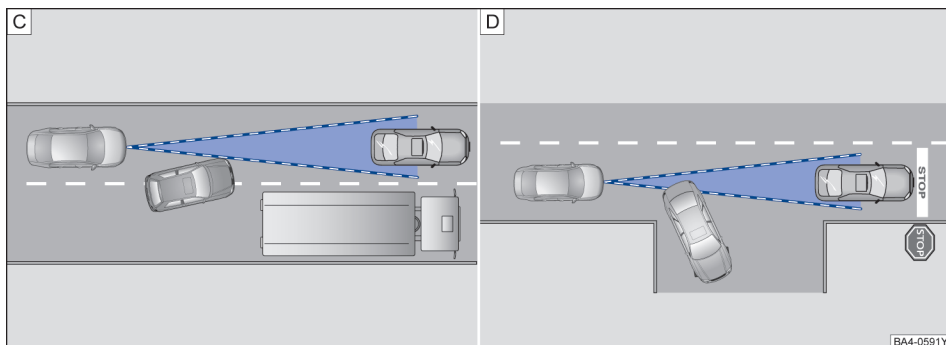
如前方车辆制动停车，则自适应巡航系统(ACC)也随之减速停车，并将轿车保持在静止状态。

停车阶段（仅适用于配备自动变速箱的轿车）

如自适应巡航系统(ACC)已将轿车减速至停车，则踩下制动踏板时自适应巡航系统(ACC)不会自动关闭！

停车期间如出现下列任一情况，电子驻车制动器将自动激活，自适应巡航系统(ACC)自动关闭：

- 解开安全带。
- 打开驾驶员侧车门。
- 关闭点火开关。
- 停车时间超过 3 分钟。

停车后起步（仅适用于配备自动变速箱的轿车）

停车阶段后只要前车在 3 秒内再次开始移动，自适应巡航系统(ACC)随之自动使轿车起步行驶。

超车

超车时如打开转向灯，自适应巡航系统(ACC)自动对轿车加速，缩短与前车的距离。

如将轿车驶入超车道，并且前方无车辆时，自适应巡航系统(ACC)自动将车速提高至设定的巡航车速，并以巡航车速恒速行驶。

踏制动踏板或按压多功能方向盘上的按钮即可停止加速→第 129 页。

驶经弯道

轿车驶经弯道时雷达传感器可能捕捉不到前方车辆，或可能不能对相邻车道的车辆作出反应→图 124 [A]。这种情况下，自适应巡航系统(ACC)可能不必要地对轿车施加制动，降低车速，或对前方车辆无任何反应。此时，驾驶员必须取代自适应巡航系统(ACC)主动踏油门踏板，或踏制动踏板，或按压多功能方向盘上的按钮中断制动过程→第 129 页。

驶经隧道

轿车在隧道内行驶时雷达传感器不能正常工作，故在隧道内行驶时必须关闭自适应巡航系统(ACC)。

前方狭窄车辆及 Z 形车流

前方狭窄车辆及或左或右行驶的前方车辆进入雷达传感器探测范围时传感器才能识别这些车辆→图 124 [B]，系统无法识别处在传感器探测范围外的车辆，尤其不易识别摩托车等狭窄车辆。驾驶员应视情况主动施加制动。

装有特殊装载物或特殊设备的车辆

自适应巡航系统(ACC)无法探测到其它长车辆上装载的突出其车身侧面、后端或车顶的物品或安装的附件。

如前方车辆装有上述特殊装载物或特殊设备或超越此类车辆时务必关闭自适应巡航系统(ACC)。驾驶员应视情况主动施加制动。

其它车辆变换车道时

相邻车道里的车辆并入您所在车道时，如该车未进入传感器探测范围，雷达传感器不能探测到该车。因此，可能导致自适应巡航系统(ACC)反应滞后→图 125 [C]。驾驶员应视情况主动施加制动。

前方静止的车辆

自适应巡航系统(ACC)识别不到静止的障碍物，例如，因堵车停在最后的车辆或抛锚的车辆。

如自适应巡航系统(ACC)探测到一辆正在转弯或变换车道的车辆，该车辆后还停有另一辆车，则系统不可能对该静止车辆作出反应→图 125 [D]。驾驶员应视情况主动施加制动。

迎面车辆和横穿道路的车辆

自适应巡航系统(ACC)不会对迎面车辆和横穿道路的车辆作出反应。

金属物体

诸如路轨或筑路用金属板等金属物体均可能干扰雷达传感器无法正常工作，从而导致自适应巡航系统(ACC)反应失误。

可能恶化传感器功能的因素

暴雨、水雾、冰雪或污泥均可能恶化雷达传感器的功能，导致自适应巡航系统(ACC)暂时关闭，发生这种情况时组合仪表显示屏将显示相应信息，应按要求清洁传感器。

一旦雷达传感器恢复正常状态，系统立即重新启动自适应巡航系统(ACC)。组合仪表显示屏显示的上述文本信息隐去，此时，可重新激活自适应巡航系统(ACC)控制功能。

强烈反射的雷达信号（例如，在多层停车场里）可能恶化雷达传感器的功能。

牵引挂车

牵引挂车行驶时会降低自适应巡航系统(ACC)工作的动态特性。

制动器过热

如因紧急制动或轿车沿陡坡长时间下行制动器过热，自适应巡航系统(ACC)将暂时自动关闭，发生这种情况时组合仪表显示屏将显示相应信息，此后，不再能激活自适应巡航系统(ACC)的控制功能。



制动器温度降低至合理程度时方可重新激活自适应巡航系统(ACC)，组合仪表显示屏显示的相应信息隐去。如组合仪表显示屏显示的信息**自适应巡航系统(ACC)不可用**，表明系统存在故障，遇此情况，应尽快到上汽大众经销商处检修系统。

警告

如组合仪表显示屏显示文本信息**自适应巡航系统(ACC)就绪**，并且前方车辆起步行驶，轿车随之自动起步行驶。某些情况下，雷达传感器可能探测不到处于本车行驶路径内的障碍物，从而引发严重伤亡事故。

- 起步行驶前务必注意观察前方道路状况，必要时，踏制动踏板中止起步。

问题和解决方案

注意本章节开始处第 127 页上的  和 .



自适应巡航系统 (ACC) 降低汽车车速仍不能与前车保持足够的安全距离。

制动! 驾驶员必须立即踏制动踏板。系统提示驾驶员主动操控汽车。



自适应巡航系统 (ACC) 当前不可用。

关闭发动机, 汽车处于静止状态时再启动发动机。检查雷达传感器 (是否脏污或结冰)。如系统经常出现这种情况, 必须尽快到上汽大众经销商处检查系统。



自适应巡航系统 (ACC) 处于激活状态。前方未探测到任何车辆。汽车以设定的巡航车速恒速行驶。



显示绿色时: 自适应巡航系统 (ACC) 控制功能处于激活状态。探测到前方车辆, 自适应巡航系统 (ACC) 调节车速及与前方车辆的距离。

显示白色时: 自适应巡航系统 (ACC) 控制功能处于未激活状态。系统处于打开状态, 但未进行调节。

警告

行驶时务必严格按警报/指示灯及相关文本信息的说明进行操作, 否则, 极易引发事故, 严重致伤人员。

提示

务必严格遵守警报/指示灯及文本信息发出的警报, 否则, 可能损坏您的汽车。

 自适应巡航系统 (ACC) 处于打开状态时, 组合仪表显示屏显示的某些与自适应巡航系统 (ACC) 相关的显示项可能被其它功能 (例如, 电话呼叫时) 覆盖。

前部辅助系统 (车前测距监控系统)

主题引言

该章节包含有关下列主题的信息:

- 雷达传感器 134
- 操作车前测距监控系统 (Front Assist) 135
- 城市紧急制动功能 135
- 行人识别系统 136
- 功能故障 136
- 在以下情况下暂时关闭车前测距监控系统 136
- 系统极限 137

车前测距监控系统 (Front Assist) 可帮助避免追尾事故或减轻碰撞后果。

车前测距监控系统在其系统极限范围内能够向驾驶员发出碰撞警告、在汽车处于危险情况时做好紧急制动准备、帮助驾驶员进行制动和启动自动制动。

车前测距监控系统不能代替驾驶员的注意力。

车距警告

如果系统识别到跟车过近存在安全危险, 则可以在从约 70 km/h (44 mph) 至 210 km/h (130 mph) 的车速范围内通过组合仪表显示屏中的一个相应的显示向驾驶员示警。

警告时刻因交通情况和驾驶员行为而各异。

预警

如果系统识别到可能与前车发生碰撞, 则可以在从约 30 km/h (18 mph) 至 210 km/h (130 mph) 的车速范围内通过组合仪表显示屏中的一个相应的显示向驾驶员示警。

警告时刻因交通情况和驾驶员行为而各异。同时会使汽车为可能的紧急制动作好准备 → .

紧急警告

- ◀ 如果驾驶员仍未对此预警作出反应, 则可能在从约 30 km/h (18 mph) 至 210 km/h (130 mph) 的车速范围内通过系统的一次主动制动干预施加短暂的制动冲击, 以便提醒驾驶员注意正在增加的碰撞危险。警告时刻因交通情况和驾驶员行为而各异。▶

自动制动

如果驾驶员对此紧急警告也未作出反应或碰撞无法避免的情况下，则系统可以在从约 5 km/h

(3 mph) 至 210 km/h (130 mph) 的车速范围内用逐级增大的制动力自动使汽车减速。通过在面临碰撞危险时降低平均车速，此系统可以帮助减轻事故后果。

制动支持

如果车前测距监控系统确定，驾驶员在面临碰撞危险时进行的制动不充分，则此系统可以在从约 5 km/h (3 mph) 至 210 km/h (130 mph) 的车速范围内提高制动力，从而帮助避免或减轻碰撞。只有用力持续踩下制动踏板期间，才可以提供辅助制动支持。

警告

车前测距监控系统的智能技术不可能超越物理和系统极限。驾驶员始终有责任及时进行制动。如果车前测距监控系统报警，则要根据交通情况立即通过脚制动器使汽车减速或避开障碍物。

- 车速和与前车之间的安全距离要始终与视野、天气、路面和交通状况适应。
- 车前测距监控系统无法单独避免事故和重伤。
- 车前测距监控系统可能会在复杂的行驶状况下进行不必要的警告和不必要的制动干预，例如出现安全岛时。
- 车前测距监控系统可能会在功能受到影响时进行不必要的警告和不必要的制动干预，例如雷达传感器脏污或位置错误时。
- 车前测距监控系统不会对行人、动物、横跨行车道或在同一行车道上迎面而来的汽车作出反应。
- 驾驶员必须随时准备好自己接管汽车。

警告

忽视亮起的警告灯和显示屏显示可能导致事故和重伤。

- 切勿忽视亮起的警告灯和显示屏显示。



如果车前测距监控系统触发一个制动过程，则制动踏板给人的感觉“较硬”。



通过踩下油门踏板或进行转向干预可以取消车前测距监控系统的自动制动干预。



如果车前测距监控系统未如本章所述工作，例如多次在不必要的情况下触发时，请关闭车前测距监控系统。请让上汽大众经销商检测该系统。上汽大众为此推荐上汽大众经销商。



在车前测距监控系统接通的情况下，组合仪表显示屏其他功能的显示可能会被覆盖，例如电话呼入显示。



雷达传感器

注意本章节开始处第 134 页上的 ▲。



图 126 VW 标志后方的散热器格栅内：雷达传感器

①

为探测交通情况，VW 标志后方的散热器格栅内安装有一个雷达传感器→图 126 ①。因此可识别最远约 100 m 的前车。

此雷达传感器的视野可能受污物（如泥泞或积雪）或受环境因素（如强降雨或水滴）影响。在这种情况下车前测距监控系统（Front Assist）不起作用。组合仪表显示屏上会出现前部辅助：传感器无数据。必要时请清洁雷达传感器 →①。

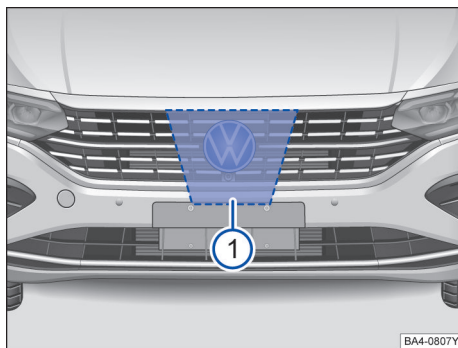
如果雷达测距传感器不再受影响，则车前测距监控系统自动重新可用。

当雷达反射信号较强，例如在停车库内或存在金属物品（例如嵌入行车道内的轨道或工地围板）时，车前测距监控系统的功能会受到影响。

雷达传感器前方和四周的区域→图 126 不得被贴签、附加大灯、牌照装饰框或其他类似物体遮盖，因为这样做可能会影响车前测距监控系统的功能。

汽车改装，例如“降低底盘高度”或对汽车前部的饰板进行更改，可能导致车前测距监控系统的功能受到影响。因此请由特许维修站为您改装。上汽大众为此推荐上汽大众经销商。

在车身上进行的不恰当的维修可能导致雷达传感器位置错误，从而影响车前测距监控系统的功能。因此请由特许维修站进行维修。上汽大众为此推荐上汽大众经销商。

提示

如果怀疑雷达测距传感器已损坏或位置错误，请关闭车前测距监控系统。这样能够避免继发损坏。重新调校雷达传感器。

- 雷达传感器可能因碰撞（例如泊车损坏）而错位。传感器错位可能导致系统性能受损或导致系统关闭。
- 雷达传感器的维修工作要求具备专业的知识和专用工具。上汽大众为此推荐上汽大众经销商。
- 用手刷除雪，并优先用无溶剂的喷雾除冰剂除冰。

操作车前测距监控系统（Front Assist）

注意本章节开始处第 134 页上的 ▲。

车前测距监控系统（Front Assist）在打开点火开关→第 115 页后自动激活。

关闭车前测距监控系统后，预警和距离报警也自动关闭。

上汽大众建议始终保持车前测距监控系统接通，例外→第 136 页。

激活或关闭车前测距监控系统

点火开关打开状态下，车前测距监控系统可按照以下方法激活或关闭：

在信息娱乐系统中依次通过按键 **MENU** 以及功能按键 **驾驶辅助系统** 和 **设置** 激活或关闭系统。

激活或关闭预警

可在信息娱乐系统中通过按键 **MENU** 以及功能按键 **驾驶辅助系统** 和 **设置** 激活或关闭此预警。

大众汽车建议使预警功能始终保持打开状态。

激活或关闭距离报警

可在信息娱乐系统中通过按键 **MENU** 以及功能按键 **驾驶辅助系统** 和 **设置** 激活或关闭距离报警显示。

即使在重新打开点火开关后，该系统仍保留已进行的设置。

大众汽车建议始终保持距离报警接通。

城市紧急制动功能

注意本章节开始处第 134 页上的 ▲。



图 127 组合仪表显示屏中：预警显示

城市紧急制动功能是车前测距监控系统（Front Assist）的组成部分，打开车前测距监控系统后即处于启用状态。

视装备而定，可在信息娱乐系统中通过按键 **MENU** 以及功能按键 **驾驶辅助系统** 和 **设置** 激活或关闭车前测距监控系统和城市紧急制动功能→第 30 页。

城市紧急制动功能在车速约 5 km/h (3 mph) 至 30 km/h (19 mph) 的范围内探测汽车前方最长距离约 10 m 的交通情况。

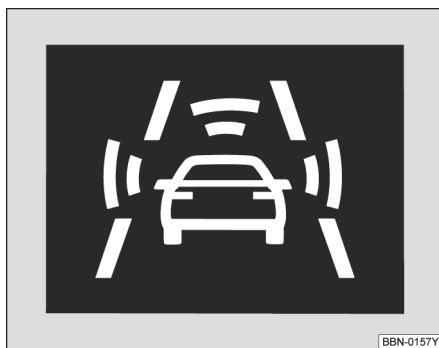
如果该系统识别到可能与前车碰撞，则会准备好汽车以便应对可能进行的紧急制动 →▲。

如果驾驶员未对可能发生的碰撞作出反应，则系统可能会用增大的制动力自动对汽车进行制动，以便降低可能碰撞时的车速。该系统可以借此减轻事故后果。

显示屏显示内容

城市紧急制动功能的自动减速可通过组合仪表显示屏中的预警显示指示 →图 127¹⁾。

警告

城市紧急制动功能的智能技术无法超越物理规律和系统限制。驾驶员始终有责任及时进行制动。

- 车速和与前车之间的安全距离要始终与视野、天气、路面和交通状况适应。
- 城市紧急制动功能无法单独避免事故和重伤。

1) 带彩色显示屏的组合仪表中的彩色显示。

- 在复杂的行驶状况中，城市紧急制动功能可能会意外地干预制动，例如在建筑工地和铁轨处。
- 城市紧急制动功能可能会在功能受到影响时，例如雷达传感器脏污或位置错误时，进行不必要的制动干预。
- 城市紧急制动功能不会对行人、动物、横跨行车道或在同一行车道上迎面而来的汽车作出反应。

 如果城市紧急制动功能触发一个制动过程，则制动踏板给人的感觉“较硬”。

 通过踩下油门踏板或通过转向干预可以中止城市紧急制动功能的自动制动干预。

 城市紧急制动功能的减速作用可持续至汽车停止。汽车不会持续在制动系统的作用下保持静止。请制动！

 当多次在不必要的情况下触发时，请关闭车前测距监控系统，从而关闭城市紧急制动功能。请到上汽大众经销商处检修。

 反复触发会导致城市紧急制动功能自动关闭。

行人识别系统

 注意本章节开始处第 134 页上的 。

行人识别系统有助于避免与横穿而过的行人有关事故，或者减小事故的后果。

系统会警告危险的碰撞，让车辆准备好执行紧急制动，在制动过程中提供辅助，或者执行一次自动制动。

低速情况下的紧急制动

在大约 5 km/h 至 30 km/h 的行驶速度范围内，如果存在碰撞危险，则系统会触发一次自动制动。

在自动制动的过程中，在显示屏中会出现指示灯 。

预警和自动制动

如果系统在行驶速度介于 30 km/h 至 65 km/h 的情况下识别到一次碰撞危险，则在显示屏中会出现指示灯 ，并且会发出一个声音信号。

在出现预警显示的情况下，应进行制动，或者躲避障碍物！

如果驾驶员对预警未做出任何响应，则系统会开始尝试将车辆自动制动。

功能故障

 注意本章节开始处第 134 页上的 。

如果系统不可用，则在组合仪表的显示屏上会显示对应的信息。

传感器被遮盖/被污染

如果传感器盖板或者传感器被污染或者遮盖，则会出现一条信息，提示**传感器无数据**。清洁传感器盖板，或者清除产生干扰的障碍物。

如果在冬季没有传感器视野，则可能是由于传感器上盖板下的积雪引起。当传感器上的雪融化后，系统会重新具备功能。

系统不可用

如果系统不可用，则会针对不可用情况显示一条信息。停止车辆，关闭发动机，然后重新启动。如果系统仍然不可用，请寻求上汽大众经销商的帮助。

在以下情况下暂时关闭车前测距监控系统

 注意本章节开始处第 134 页上的 。

在以下情况下受系统所限要关闭车前测距监控系统（Front Assist）→ ：

- 汽车正在被牵引时。
- 汽车位于滚筒试验台上时。
- 汽车在公共道路交通范围以外移动时，例如越野和赛车行驶。
- 雷达测距传感器损坏时。
- 有较大的外力作用在雷达测距传感器上时，例如追尾事故后。
- 多次在不必要的情况下触发时
- 当临时安装物，例如附加大灯或其他物体遮盖雷达传感器时
- 当汽车被装载在卡车、汽车轮渡或汽车列车上时

警告

如果在上述情况下不关闭车前测距监控系统，则可能导致事故和重伤。

系统极限

注意本章节开始处第 134 页上的 ▲。

车前测距监控系统 (Front Assist) 有其物理和系统极限。例如从驾驶员的角度来看, 车前测距监控系统在某些情况下的反应可能不必要或滞后。所以要始终保持注意力并在必要时亲自干预!

以下情况可能导致车前测距监控系统无反应或反应滞后:

- 急弯行驶时。
- 油门踏板踩到底时
- 车前测距监控系统关闭或出现故障时
- 手动关闭了 ASR 或 ESC 时
- ESC 进行调节时
- 当汽车上或已电气连接的挂车上有多个制动信号灯出现故障时
- 雷达测距传感器脏污或被遮盖时。
- 存在金属物品 (例如嵌入行车道内的轨道或工地围板) 时
- 当汽车倒车时
- 汽车猛烈加速时
- 下雪或下大雨时。
- 机动车很窄时, 例如摩托车。
- 汽车错开行驶时。
- 汽车横向行驶时。
- 汽车迎面开来时。
- 交通状况不明确时
- 其他汽车的装载加装件和车辆加装件向侧面、后侧或上部伸出, 超出汽车边沿

车道保持系统

主题引言

该章节包含有关下列主题的信息:

- 显示模式 138
- 工作原理 138
- 遇下列情况时应关闭车道保持系统 139
- 问题和解决方案 139

调整及校准车道保持系统

出现下列情况时必须重新调整及校准车道保持系统:

- 故障存储器中存有故障记录并将故障记录清除完毕;
- 已更换车道保持系统控制单元;
- 已更换或拆卸前风窗玻璃;
- 已调整后桥前束;
- 重新改装车身底盘;
- 装备电子减震调节装置的车辆重新校准车辆水平传感器。

务必请注意, 车道保持系统的调整及校准需使用特定的专用工具设备。如需调整及校准该系统, 请务必联系上汽大众经销商进行相关工作!

警告

车道保持系统智能技术不可能超越物理规律, 也具有其系统局限性。车道保持系统使用不当或疏忽大意可能引发事故, 严重致伤人员, 故驾驶员仍须集中精力观察道路及交通状况, 谨防引发事故。

- 必须按能见度、天气状况、道路及交通状况调整车速及距前方车辆距离。
- 双手务必始终握住方向盘, 随时准备转向, 驾驶员必须沿自己的车道行驶。
- 车道保持系统并非总能识别车道标志线。有时可能将劣质路面、某些道路结构或物体误认为车道标志线, 发生此类情况时务必立即关闭车道保持系统。
- 务必注意观察组合仪表显示屏显示相关信息, 并按要求操控轿车。
- 务必注意观察轿车周围的动向。
- 如摄像头视窗脏污, 被物品覆盖或损坏, 则将严重影响车道保持系统的功能。

提示

为避免影响系统功能, 务必注意下列事项:

- 定期清洁摄像头视窗, 保持视窗上无冰雪。
- 切勿覆盖摄像头视窗。
- 检查摄像头视窗所在位置的风窗玻璃是否损坏。

车道保持系统仅适用于硬路面。

如车道保持系统未按本章所述正常工作, 则切不可使用车道保持系统, 应尽快到上汽大众经销商处检查系统。

如系统存在故障, 应尽快到上汽大众经销商处检查系统。

显示模式

注意本章节开始处第 137 页上的 ▲和⓪。



图 128 组合仪表显示屏：车道保持系统显示模式

显示模式

显示屏显示项→图 128：

① 未探测到的车道标志线，系统未进行调节。

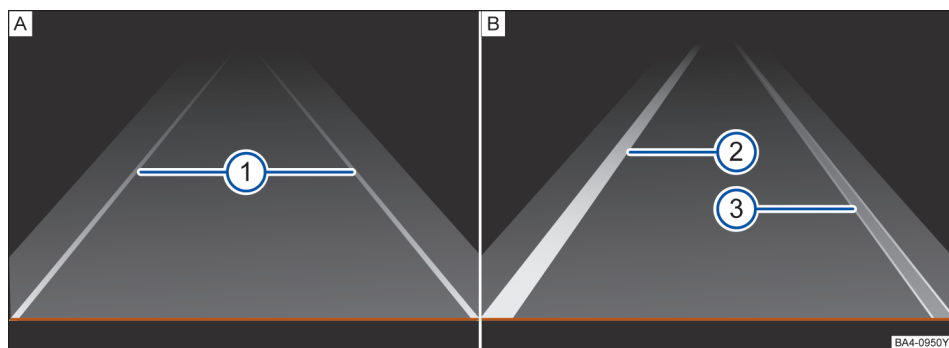
② 探测到的车道标志线，系统正在进行调节。

③ 探测到的车道标志线，系统未进行调节。

工作原理

注意本章节开始处第 137 页上的 ▲和⓪。



图 129 前车窗：车道保持系统摄像头视窗

车道保持系统通过安装在前车窗上的摄像头探测车道标志线。如轿车无意中靠近系统识别的车道标志线，系统通过施加校正性转向干预，提示驾驶员已偏离车道，此时，驾驶员可随时主动对转向进行校正干预。

如打开转向信号灯，车道保持系统不会触发转向干预，因系统认为驾驶员意欲变换行车道。

打开或关闭车道保持系统功能

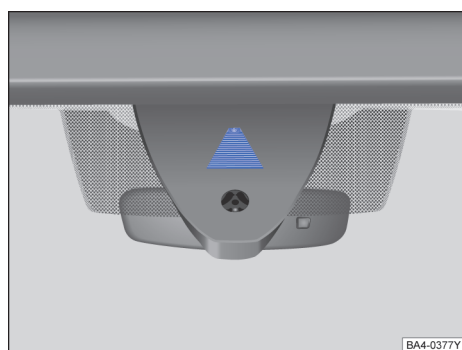
- 用驾驶辅助系统按钮选定相应菜单项→第 30 页
- 通过信息娱乐系统上的 **MENU** 以及功能按键 **驾驶辅助系统** 和 **设置** 按钮打开或关闭车道保持系统功能→第 30 页。视国家而定，车道保持辅助系统总是保持上一次点火的开关状态。

自动关闭：系统存在故障时车道保持系统自动关闭，指示灯熄灭。

遇下列情况时车道保持系统将保持未激活状态（黄色指示灯点亮）

- 车速低于 65 km/h 时。
- 车道保持系统无法探测到车道标志线，例如，驶经筑路工地，或在雪天、污染潮湿的天气里行驶，或逆光行驶时即可能发生这种情况。
- 弯道半径太小时。
- 驶经无车道标志线的路段时。
- 轿车离最近的车道标志线太远时。
- ESC 处于运动行驶模式或处于关闭状态时。
- 系统发现一段时间里驾驶员未操控方向盘时。
- 轿车短时间以极为运动的驾驶方式行驶时。
- 转向信号灯处于打开状态时。

i 起步行驶前应检查摄像头视窗是否被物体遮盖→图 129。



摄像头视窗必须始终保持清洁状态。

全旅程智能驾驶辅助系统 (Travel Assist)

遇下列情况时应关闭车道保持系统

注意本章节开始处第 137 页上的 ▲和⓪。

因系统局限性，遇下列情况时应关闭车道保持系统：

- 需驾驶员高度集中注意力时。
- 以极具运动风格驾驶轿车时。
- 遇恶劣天气时。
- 驶经劣质路段时。
- 驶经筑路工地时。

车道保持系统可以辅助驾驶员将车辆保持在车道中行驶，但不能实现车辆的完全自动驾驶。即使在车道保持系统功能激活后，驾驶员也必须始终手握方向盘，对车辆保持在车道中行驶负责以及对车辆的行驶方向负责。

当车道保持系统长时间干预或连续两次在驾驶员无介入的情况下系统干预，仪表将提示：“请在车道中间行驶”，当车道保持系统检测到在提示后驾驶员仍未接管方向盘是，车道保持系统功能将自动失效。

问题和解决方案

注意本章节开始处第 137 页上的 ▲和⓪。



车道保持系统已打开，已激活，系统正在进行调节。

系统不能清晰识别行车道。参阅→第 139 页，遇下列情况时车道保持系统将保持未激活状态（黄色指示灯点亮）。



车道保持系统已打开，已激活，系统未进行调节。

打开点火开关时若干警报/指示灯将点亮，进行功能检测，数秒钟后熄灭。

主题引言



图 130 组合仪表显示屏中：调节激活时显示

该章节包含有关下列主题的信息：

- 操作全旅程智能驾驶辅助系统 (Travel Assist) 140
- 问题解决方案 141

驾驶辅助系统（全旅程智能驾驶辅助系统 (Travel Assist)）将自适应巡航 (ACC) 与自适应车道导向结合起来。车辆因此可以在系统极限内与前方车辆之间保持驾驶员预选的距离并保持在车道内的优先位置上。

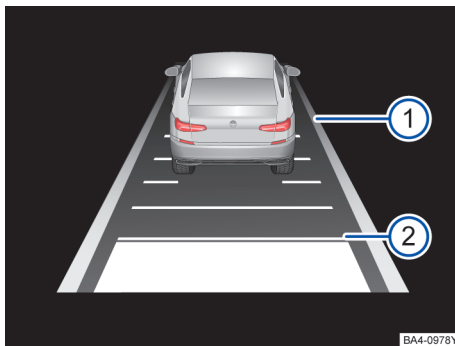
全旅程智能驾驶辅助系统 (Travel Assist) 使用与自适应巡航 (ACC) 和车道保持辅助系统 (Lane Assist) 相同的传感器。因此请仔细阅读 ACC 和车道保持辅助系统的信息，并注意其中列出的系统极限和说明。

显示屏显示项→图 130：

- ① 自适应车道导向激活。
- ② 设定的跟车距离。

视装备而定，组合仪表显示屏中的指示灯还会显示全旅程智能驾驶辅助系统 (Travel Assist) 的状态：

 全旅程智能驾驶辅助系统 (Travel Assist) 已激活、自适应巡航和自适应车道导向已激活。

 全旅程智能驾驶辅助系统 (Travel Assist) 已激活、自适应巡航已激活以及自适应车道导向未激活。

 关闭全旅程智能驾驶辅助系统 (Travel Assist)。

车速范围

当车速高于约 30 km/h 时，全旅程智能驾驶辅助系统 (Travel Assist) 开始调节，当车速高于 0 km/h 时，自适应车道导向开始调节。根据市场的不同，这个车速范围可能有所不同。

使用全旅程智能驾驶辅助系统 (Travel Assist) 行驶

全旅程智能驾驶辅助系统 (Travel Assist) 自动控制加速踏板、制动器和转向系。此外，全旅程智能驾驶辅助系统 (Travel Assist) 在系统极限内跟随本车道内的前车减速，直至静止并重新起步。

您随时可以接管全旅程智能驾驶辅助系统 (Travel Assist) 的调节。

车辆是否具有全旅程智能驾驶辅助系统 (Travel Assist)?

如果在多功能方向盘上有  按钮，则说明车辆具有全旅程智能驾驶辅助系统 (Travel Assist)。

驾驶员接管要求

当您把手从方向盘上拿开时，系统在几秒后会通过组合仪表显示屏上的显示和声音警告来要求驾驶员接管转向系。

如果您没有反应，则全旅程智能驾驶辅助系统 (Travel Assist) 关闭。

警告



全旅程智能驾驶辅助系统 (Travel Assist) 的智能技术不可能超越物理极限，而且只会在系统极限范围内工作。粗心或无意地使用全旅程智能驾驶辅助系统 (Travel Assist) 会导致事故和重伤。该系统不能代替驾驶员的注意力。

- 注意自适应巡航 (ACC) 以及车道保持辅助系统 (Lane Assist) 的系统限制和提示。
- 车速和与前方车辆之间的距离要始终与视野、天气、路面和交通状况相匹配。

- 切勿在能见度较差的环境下，陡峭、弯道密集、光滑（例如积雪、冰、湿滑或布满碎石）的路段上，以及被水淹没的道路上使用全旅程智能驾驶辅助系统 (Travel Assist)。
- 切勿在越野时或在非车道线清晰的结构化道路上使用全旅程智能驾驶辅助系统 (Travel Assist)。全旅程智能驾驶辅助系统 (Travel Assist) 只是为在铺装道路上使用而设计的。
- 全旅程智能驾驶辅助系统 (Travel Assist) 不会对行人、动物、横跨行车道或在同一行车道上迎面而来的车辆作出反应。
- 如果在组合仪表显示屏上显示制动请求，或通过全旅程智能驾驶辅助系统 (Travel Assist) 无法充分降低车速，则立即制动。
- 当车辆意外移动时，请进行制动。例如，在发出制动请求后。
- 双手始终放在方向盘上，随时准备自行转向。驾驶员始终有责任保持行车道。
- 当组合仪表显示屏上显示驾驶员接管要求时，请您立即接管车辆。
- 随时做好自己调节车速的准备。

 通过 We Connect 提供和激活的在线服务（视装备和国家而定）可以在已建立互联网连接的条件下改善全旅程智能驾驶辅助系统 (Travel Assist) 的功能。

操作全旅程智能驾驶辅助系统 (Travel Assist)

 注意本章节开始处第 140 页上的 。





图 131 多功能方向盘左侧：操作全旅程智能驾驶辅助系统 (Travel Assist) 的按钮

打开并开始调节

根据操作方案（视国家和装备而定），可以通过多功能方向盘打开全旅程智能驾驶辅助系统（Travel Assist）：

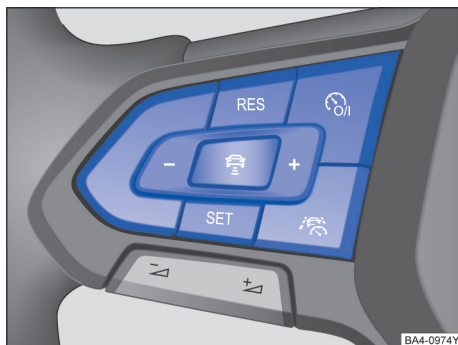
打开

- 按压多功能方向盘上的按钮指示灯点亮绿色。此外，组合仪表显示屏上可能会显示一则信息。全旅程智能驾驶辅助系统（Travel Assist）保持当前车速以及与前车的预设距离。同时识别到车道线后，通过转向动作将车辆保持在车道内。

中断调节



- 短促按压按钮或踩下制动踏板。

已设置的距离被保存。

进行其他设置

全旅程智能驾驶辅助系统（Travel Assist）的其他操作与 ACC 的操作相同→第 127 页。

问题解决方案

 注意本章节开始处第 140 页上的 。

 全旅程智能驾驶辅助系统（Travel Assist）不可用或不按要求工作。

指示灯亮起黄色。此外，组合仪表显示屏上会显示一条信息。

- 传感器存在故障。检查自适应巡航 ACC →第 127 页或车道保持辅助系统→第 137 页信息中所述的原因和补救措施。
- 故障或损坏。退出行驶准备就绪状态并重新进入。
- 未遵守系统极限。
- 如果问题仍存在，请前往上汽大众经销商检修。

 接管转向系。

警告灯亮起白色且组合仪表显示屏上显示一条信息。

- 表示您松开了方向盘几秒钟，请抓紧方向盘并接管车辆控制。

 接管转向系。

警告灯亮起红色且组合仪表显示屏上显示一条信息。根据行驶情况发出声音警告或方向盘振动。

- 您长时间松开方向盘或已达到系统限制。请立即抓住方向盘并接管车辆控制。

全旅程智能驾驶辅助系统（Travel Assist）自行关闭。

- 未配备紧急辅助系统的车辆：您松开了方向盘较长时间。
- 故障或损坏。退出行驶准备就绪状态并重新进入。
- 如果问题仍存在，请前往上汽大众经销商检修。

调节意外中断。

- 您开启了变道转向灯。

变道辅助系统（Side Assist）

主题引言

该章节包含有关下列主题的信息：

- 使用变道辅助系统行驶 142
- 问题和解决方案 142

变道辅助系统（Side Assist）可帮助驾驶员探测车辆后方相邻车道的交通状况。

雷达传感器监控车辆后方区域。系统探测与相邻车道车辆的车距和车速差并通过车外后视镜中的可视信号通知驾驶员。

系统极限

只能在铺装道路上使用变道辅助系统。

在下列行驶状况下，变道辅助系统可能无法正确判断交通状况：

- 在急转弯处。
- 在两个车道的中间位置行驶时。
- 行车道宽度不同时。
- 在道路突起处。
- 在天气情况不佳时。
- 对于某些特殊的边缘建筑，例如较高或错位的公路护栏。

警告

变道辅助系统的智能技术不能超越物理规律的限制，只能在系统极限范围内工作。切勿因变道辅助系统提高了舒适性而冒险行驶。粗心和无意地使用变道辅助系统会导致事故和重伤。该系统不能代替驾驶员的注意力。

- 车速和与前方车辆之间的安全距离要始终与视野、天气、路面和交通状况相匹配。
- 双手始终放在方向盘上，随时准备转向。
- 注意车外后视镜以及组合仪表显示屏中的建筑物显示并根据相应要求进行处理。
- 随时观察车辆的周围环境。
- 如果雷达传感器脏污、被遮住或受损，则严禁使用变道辅助系统。系统的功能可能在这些情况下受到影响。
- 阳光直射时，可能导致车外后视镜中可视显示的视野受限。

 在交车后以及传感器维修后的前十几公里之内雷达传感器在进行首次校准。在校准阶段，雷达的作用范围可能受限。

使用变道辅助系统行驶

 注意本章节开始处第 141 页上的 。





图 132 车外后视镜外壳内：变道辅助系统的可视显示

打开和关闭

变道辅助系统可以在信息娱乐系统的辅助系统菜单中打开和关闭。当打开变道辅助系统时，车外后视镜外壳上的黄色指示灯  短暂亮起一次。

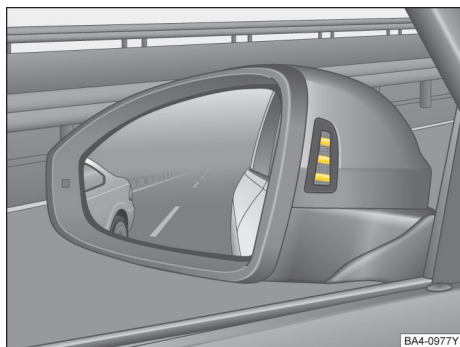
上次存储的系统设置在点火开关关闭和重新打开后仍保持不变。

工作原理

已打开的变道辅助系统在车速大于约 15 km/h 时激活。当车速低于 10 km/h 时，变道辅助系统自动关闭。

在以下行驶状况下，相应车外后视镜壳体中的黄色指示灯亮起 ：

- 当本车辆被超过时。

- 在以最大约 15 km/h 的速度差超越另一辆车时。在明显更快的超车过程时不会显示。

- 当朝识别到的车辆方向打转向信号灯，识别到可能潜在的危险情况时，黄色指示灯  闪烁。

另一车辆靠近的速度越快，黄色指示灯的显示就越早。

变道辅助系统“Side Assist Plus”

对于配备车道保持辅助系统的车辆，如果在可能出现危险情况时（信息级别、警告级别）变换车道，当车道保持辅助系统打开时，会通过修正性转向干预向驾驶员发出警告。如果打了相应方向的转向信号灯，同样会进行转向干预。如果驾驶员接管了转向干预，则还会通过方向盘振动发出附加警告。为此必须在信息娱乐系统的辅助系统菜单中激活方向盘振动。

自动关闭

如果雷达传感器被持续遮挡，变道辅助系统会自动关闭。这可能是由雷达传感器前面积有冰雪等而引起。

组合仪表显示屏上将显示一条文本信息。

在变道辅助系统传感器自动关闭时，必须在关闭并重新打开点火开关后才能重新激活系统。



亮度

可视显示亮度根据环境亮度自动调整。

显示的基本亮度可以在信息娱乐系统的辅助系统菜单中设置。在设置过程中变道辅助系统不激活。

问题和解决方案

 注意本章节开始处第 141 页上的 。

  变道辅助系统有故障。

指示灯亮起黄色。此外中央警告灯  亮起黄色。

- 前往上汽大众经销商。

没有传感器视野、故障信息，系统关闭。

- 清洁雷达传感器或去除雷达传感器上的标签或附件→第 222 页。

- 检查是否发现损坏。

系统不按预期工作。

- 雷达传感器脏污→第 222 页。除了污垢和积雪以外，清洗液残留物或涂层也可能影响传感器视野。

- 未满足系统的框架条件→第 141 页。
- 雷达传感器被水遮住。
- 车辆的雷达传感器区域损坏，例如因为停车障碍物。
- 雷达传感器的探测区域被加装件隔断，例如被自行车架系统隔断。
- 在雷达传感器区域的车漆上进行过改动或在例如车身前部或底盘上进行了改装。
- 侧窗玻璃加贴了玻璃膜。

泊车和驶出辅助

驻车

主题引言

停车和驻车时要注意相关法律规定。

停车

操作只可按给定顺序执行。

- 将汽车停在合适的地面上 →▲。
- 踩下并踩住制动踏板，直至发动机关闭。
- 接通电子驻车制动器 →第 144 页。
- 对于自动变速箱将换挡杆置于位置 P。
- 关闭发动机，松开制动踏板。
- 必要时略微转动方向盘，使转向锁卡止。
- 确保所有乘员特别是儿童都下车。
- 如果离开本车，请随身携带所有遥控钥匙。
- 将汽车锁止。

在上坡和下坡路面上的附加事项

在关闭发动机前转动方向盘，使已驻车的汽车在自动移动时前车轮顶上路沿。

- 在下坡上偏转前车轮，使其朝着路沿方向。
- 在上坡上偏转前车轮，使其朝着路面中央。

警告

排气装置的部件可能会很热。于是可能导致火灾和受伤。

- 停车时切勿让排气装置部件接触到汽车下的易燃物质（例如矮林、树叶、干草、泼出的燃油）。

提示

- 在带突出路沿周边或固定限位块的停车场中要始终小心行驶。这些突出地面的物体在驶入和驶出时可能损坏保险杠和其它汽车部件。为了避免损坏，要在车轮接触限位块或路沿之前停车。
- 要小心地驶过道路、坡道、路沿和其它物体。低置汽车部件如保险杠、扰流板和底盘、发动机或排气装置的部件在通过时可能受损。

电子驻车制动器

主题引言

该章节包含有关下列主题的信息：

- 操作电子驻车制动器 144
- 问题和解决方案 144
- 自动驻车功能 (AUTO HOLD) 145 <

操作电子驻车制动器







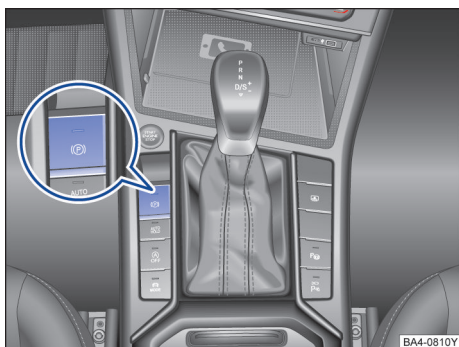

图 133 在中控台下部：电子驻车制动器按钮

接通电子驻车制动器

在汽车静止时可随时接通电子驻车制动器，在点火开关已关闭的情况下也一样。每次离开本车或驻车时，务必接通驻车制动器。

- 一直拉住按钮 ，直到按钮中的指示灯亮起。
- 如果按钮和组合仪表中的指示灯  亮起，则说明驻车制动器已接通 → 第 144 页。

关闭电子驻车制动器



- 接通点火开关。
- 按压按钮 。同时用力踩下制动踏板或在发动机运转时略微踩下油门踏板。
- 按钮中的指示灯  和组合仪表中的指示灯  熄灭。

起步时自动释放电子驻车制动器

自动挡车辆在驾驶员侧门已关闭，通过踩油门可以自动释放电子驻车制动器。

紧急制动功能

当本车在紧急情况下无法用脚制动器停车时，才需要触发紧急制动功能 → ！

- 拉住按钮  超过 2 秒并且一直拉住，即可对本车紧急制动。同时会响起一个声音警告信号。
- 如要取消此制动过程，请松开按钮  或踩下油门踏板。

警告

不恰当地使用电子驻车制动器可能导致事故和受伤。

- 除在紧急情况下，切勿将电子驻车制动器用于本车的制动。否则因为只对后车轮进行制动其只是应急和驻车制动，制动距离会大大变长。务必使用脚制动器。
- 本车在已接通电子驻车制动器的情况下也可以通过油门来释放，故驻车情况下，切勿在已挂入行驶挡或已挂入挡位且发动机运转的情况下踩油门。

 在汽车蓄电池电量耗尽的汽车上无法松开电子驻车制动器。要使用应急启动 → 第 186 页。

 在接通或关闭电子驻车制动器时可能听到噪音。

 如果电子驻车制动器长时间未曾使用，则系统在本车已驻车的情况下偶尔会进行自动且可听到的检测。 <

问题和解决方案

组合仪表显示屏中的警告灯和指示灯

 电子驻车制动器有故障。请到上汽大众经销商维修。

电子驻车制动器自动接通

当未满足关闭前提或 12V 汽车蓄电池电量耗尽时，电子驻车制动器不会自动关闭。要使用应急启动 → 第 186 页。

电子驻车制动器的噪音

- 接通或关闭电子驻车制动器时可能听到噪音。
- 如果电子驻车制动器长时间未曾使用，则系统在汽车已驻车的情况下偶尔会进行自动且可听到的检测。 <

自动驻车功能 (AUTO HOLD)



图 134 在中控台：自动驻车功能按钮

在自动驻车功能接通时或待机状态下，按钮中的指示灯亮起。

如果汽车要经常或较长时间在发动机运行状态下保持静止，例如在斜坡上，遇到红灯时，或在走走停停的交通状况下，接通的自动驻车功能将对驾驶员提供支持。

接通的自动驻车功能自动防止汽车在静止状态下自行移动，从而无需踩下制动踏板使汽车停住。

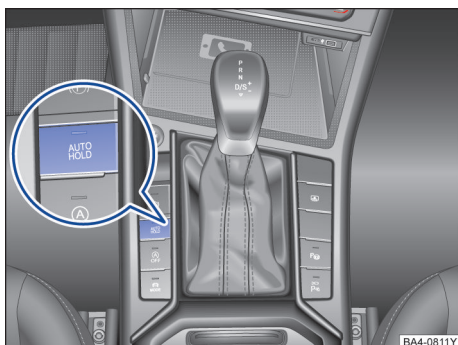
在系统识别到汽车静止时，自动驻车功能就会接管，保持汽车停住。可以松开制动踏板。

如果驾驶员踩下油门踏板起步，则自动驻车功能会重新松开制动器。汽车根据路面倾斜度开始移动。

如果当汽车处于静止状态时自动驻车功能的一项前提条件发生变化，自动驻车便会关闭，按钮中的指示灯熄灭 → 图 134。电子驻车制动器在必要时会自动接通，以使汽车安全驻车 → ▲。

启用和关闭 AUTO HOLD 自动驻车功能以及使用 AUTO HOLD 自动驻车使车辆驻车的前提条件：

- 驾驶员侧车门已关闭。
- 发动机已启动。
- ASR 已接通 → 第 165 页。
- ESC 系统无故障

在配备自动变速箱的汽车上，若选挡杆移至 **N**，则自动驻车功能 **不会** 启用或保持关闭。因此，汽车无法安全驻车。

手动接通或关闭自动驻车功能

按压 **AUTO HOLD** (自动驻车) 按钮 → ▲。在自动驻车功能已关闭时，按钮中的指示灯熄灭。

自动接通或关闭自动驻车功能

如果关闭点火开关前通过按钮 **AUTO HOLD** (自动驻车) 接通了自动驻车功能，则再次打开点火开关后，自动驻车功能自动保持接通状态。如果自动驻车功能未曾接通，则再次打开点火开关后自动保持关闭状态。

自动驻车会在这些前提条件下自动接通：

- 所有项都必须同时满足 → ▲：
- 在水平地面或斜坡上，驾驶员将车辆制动到停止。
- 发动机“平稳”运行。
- 已挂入行驶挡 **R** 或 **D/S**。
- 在加油的同时制动器会逐量松开。

自动驻车在这些前提条件下会立即停用：

- 如果前提条件中的任意一项不再满足。
- 当发动机运行“不平稳”或存在发动机故障。
- 当发动机关闭后。
- 挂入 **N** 挡时。
- 只要某个轮胎的地面附着面过小（例如在车轴处于扭转状态时）。

警告

自动刹车的智能技术不可能超越物理学规定的极限。切勿因自动驻车功能提供的额外便利而去冒险驾驶。

- 切勿在发动机运行并且已接通自动驻车功能的情况下离开汽车。
- 自动驻车并非在任何情况下都能将汽车保持在上坡路面上或制动在下坡路段上（例如在光滑或结冰的地面上）。

警告

当自动变速箱档位处于 **N** 挡时，自动驻车功能处于关闭状态。此时如没有拉起手制杆或开启电子驻车制动，则无法确保车辆停稳，车辆可能会意外移动，造成事故和人员受伤。

提示

在驶过自动洗车清洗装置之前务必关闭自动驻车功能，否则电子驻车制动器可能自动接通，从而导致损坏。

驻车系统的安全提示

- 汽车行驶路径显示模式 151
- 泊车雷达系统菜单 151

主题引言

警告

驻车系统的智能技术不能超越物理规律的限制，只能在系统极限范围内工作。切勿因为驻车系统提高了舒适性而冒险行驶。驻车系统不能代替驾驶员的注意力。

- 要始终根据能见度、天气情况、路面状况和交通状况调整车速和驾驶方式。
- 汽车意外移动可能导致重伤。
- 必须始终观察停车入位方向和汽车周围环境。
- 请勿因为组合仪表显示屏上的显示和信息娱乐系统中显示的交通状况图像而分散注意力。
- 要始终注意观察汽车周围，因为驻车系统并非在任何情况下都能识别到幼儿、动物和物品。
- 驻车系统有无法探测到行人和对象的盲区。
- 外部声源和特定的物品和服装表面可能会影响传感器信号。此时可能识别不到或错误识别到行人和物品。
- 受屏幕分辨率限制和在环境光线不足时，某些物品不能显示或不能清楚地显示，例如细隔离柱或格栅。
- 驻车系统的信号和显示需要反应时间，但是当接近速度过快时，这些反应时间不足以输出警告信息。

提示

上汽大众汽车建议，在一个汽车稀少的地方或停车场练习操作泊车雷达系统，以便熟悉系统及其功能。

泊车雷达系统

主题引言

该章节包含有关下列主题的信息：

- 后部泊车雷达系统 147
- 操作泊车雷达系统 148
- 泊车雷达系统信号音和屏幕显示 150

泊车雷达系统在驾驶员驻车 and 泊车时为其提供支持。

本车装备有 2 种不同的泊车雷达系统：后部泊车雷达系统或前后泊车雷达系统。

在调车和泊车时，泊车雷达系统为驾驶员提供支持。如果汽车接近前部或后部区域内的某个障碍物，会根据距离发出更高或更低的间歇音。离障碍物的距离越近，声音信号的间歇距离越短。如果离障碍物已经很近，则发出持续的声音信号。

如果在出现了持续音后，继续驶近障碍物，系统便无法再测量距离了。

保险杠内的传感器发送并接收超声波。在超声波运行期间（发射、障碍物的反射和接收），系统持续计算保险杠和障碍物之间的距离。

警告

泊车雷达系统和可视驻车系统不能代替驾驶员对周围环境的观察。

- 传感器有无法探测到人员和物体的盲区。
- 要始终注意观察汽车周围，因为传感器并非在任何情况下都能识别到幼儿、宠物和物品。
- 物品和衣服的某些表面可能不反射泊车雷达系统传感器的信号。系统可能无法识别或错误地识别这些物品和穿着此类衣服的人员。
- 外部声源可能影响前后泊车雷达系统传感器的信号。与此同时在某些情况下可能无法识别人员和物品。

提示

- 在某些情况下，传感器可能识别不到诸如细杆、篱笆、隔离柱和树木等，因此过分依赖可能导致汽车损坏。
- 某些障碍物尤其是较矮或较高的障碍物，在距离较远时前后泊车雷达系统可能已经识别到并发出了警告通报，但在本车接近时它们可能从前后泊车雷达系统的探测范围中消失并且不能再识别到。因此其也不会因这些物体再次发出警告。如果忽视前后泊车雷达系统此前的警告，可能导致严重的汽车损坏。
- 保险杠中的传感器可能因碰撞（例如在泊车时）而错位或损坏。

- 为了保证系统正确工作，要保持保险杠中的传感器洁净、无冰雪覆盖，能短时间用较小水流清洁而且不得用贴签或其它物品遮住这些传感器。

i 噪音源可能导致前后泊车雷达系统发出错误信息，例如粗糙的沥青、鹅卵石路面和其他车辆的干扰声。

后部泊车雷达系统

🔔 注意本章节开始处第 146 页上的 **⚠**和**🔔**。



图 135 后部泊车雷达探头位置

后部泊车雷达系统利用超声波传感器确定后部保险杠与障碍物之间的距离。泊车雷达系统的 4 个超声波传感器位于后保险杠内→图 135（箭头所示）。

打开和关闭泊车雷达系统

功能	点火开关打开时的操作
自动打开泊车雷达系统	将变速杆移入位置 R。
自动关闭泊车雷达系统	将变速杆移出位置 R。

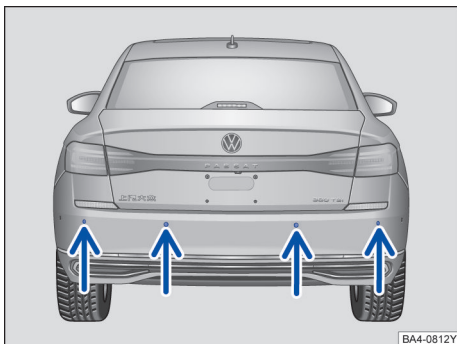
后部泊车雷达系统特性

- 某些情况下泊车雷达系统会将传感器上的水和冰视为障碍物。
- 如轿车与障碍物之间距离保持不变，几秒钟后报警音音量变小。当系统发出持续的报警音时，音量保持不变。

- 一旦轿车驶离障碍物，系统立即终止间断警报声。如轿车重新开始趋近障碍物，系统再次发出警报声。
- 将自动变速箱的变速杆移入位置 P 时，系统不会发出警报声。

⚠ 警告

本车虽配备泊车雷达系统，但驾驶员仍须集中注意力，安全驻车和调车。

- 传感器存在盲区，从而探测不到盲区里的障碍物和人员。
- 倒车时须特别留意幼童或小宠物，因传感器可能发现不了他们。
- 请注意，某些物品（如服装等）的表面不能反射泊车雷达系统发出的信号。故泊车雷达系统可能探测不到这类物品或穿着此类服装的人。
- 请注意，车外噪音可能干扰泊车雷达系统，导致系统不能正常探测到物品或人员。

🔔 提示

- 泊车雷达系统不是总能探测到诸如挂车、细栏杆、篱笆、柱子等物品，从而可能损坏汽车。
- 若泊车雷达系统探测到一障碍物，汽车接近该障碍物时该障碍可能在传感器探测范围内消失（探测过高和过低的障碍物时极易发生这种情况），从而探测不到这些物品。切勿忽视泊车雷达系统发出的警报，否则，您的汽车可能严重损坏。
- 车速低于 15 km/h 时泊车雷达系统方起作用。
- 保险杠内的传感器必须保持清洁，无冰雪覆盖。用压力喷嘴和蒸汽清洗时只可短时喷洗传感器，并且与传感器之间必须保持 10 cm 的距离。

i ● 当泊车雷达系统打开时，收音机和导航系统的声音被抑制，以帮助您更清晰地听到报警音。当泊车雷达系统关闭时，系统声音恢复原来的状态。

i 如泊车雷达系统存在故障，首次打开系统时会发出特殊或者异常声响警报。此时，应尽快到上汽大众经销商处检查系统

操作泊车雷达系统

注意本章节开始处第 146 页上的  和 .



图 136 在中控台中：用于开启或关闭泊车雷达系统的按钮（依装备而定）





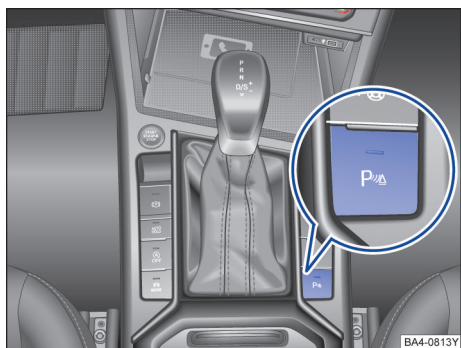

图 137 前后保险杠：泊车雷达系统超声波传感器

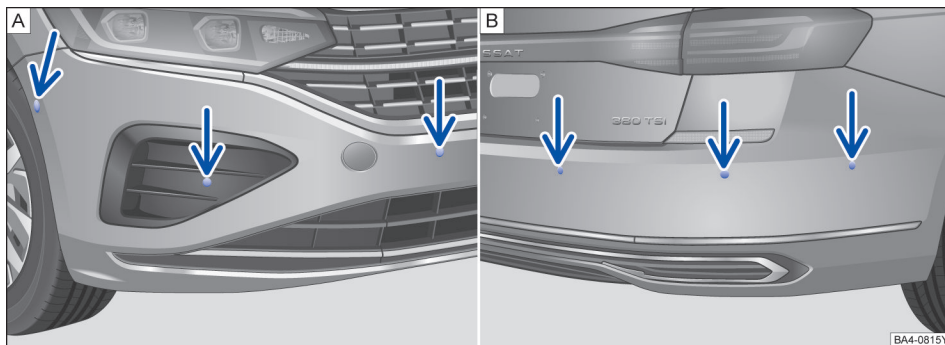

泊车雷达系统通过超声波传感器确定汽车前/后保险杠与障碍物之间的距离。前保险杠 (A) 和后保险杠 (B) 上分别装有最多 4 个或 6 个驻车距离警报系统超声波传感器 → 图 137 (箭头所示)。

前部泊车雷达系统发出的间断及持续警报声的音调高于后部泊车雷达系统发出的警报声，便于驾驶员区分。

警报声音量可通过信息娱乐系统菜单进行调整 → 第 150 页。

打开和关闭泊车雷达系统

功能	点火开关打开时的操作方法
手动打开泊车雷达系统	按压按钮  或  。只要该功能处于激活状态，按钮  或  → 图 136 或 → 图 145 中的指示灯就会亮起。
自动开启泊车雷达系统：	将换挡杆挂入 R 挡。 或：当汽车向后溜一段距离时。 或：以低于 15km/h 的车速缓慢驶向行驶路径显示区域中的前部障碍物。如果已在信息娱乐系统中自动激活，从约 95 cm 的距离起会识别到障碍物。显示缩略图。
自动关闭泊车雷达系统：	将换挡杆挂入 P 挡。 或：汽车向前加速，车速超过约 15km/h。

功能	点火开关打开时的操作方法
暂时将泊车雷达系统切换到静音状态	触摸  功能按钮。 或：打开电子驻车制动器。只要打开电子驻车制动器，显示屏就以灰色显示障碍物。
将泊车雷达系统的缩微行驶模式切换为全屏行驶模式。	按压一下  或  按钮。 或：将换挡杆挂入 R 挡。 或：当汽车向后溜时。 或：点击缩略图功能按键。
按需要，切换到后视影像系统图像。	将换挡杆挂入 R 挡。 或：触摸  功能按钮。

激活该功能时按钮里的指示灯点亮→图 136。

自动激活功能

在点火开关打开的状态下挂入倒挡，后部驻车辅助系统自动激活。同时可听见一声短促的提示音，表明系统进入工作状态。

自动激活泊车雷达系统时，显示屏左侧会显示一缩微的泊车雷达系统图像→图 139。

轿车慢速驶向轿车前方的障碍物时，当车速首次低于 15km/h 时泊车雷达系统的自动激活功能起作用。如使用  按钮关闭泊车雷达系统，打开点火开关后执行下列其中一项操作重新自动激活泊车雷达系统：

- 将轿车加速至以 15km/h 以上，然后再降至低于该车速值时。
- 或：打开然后关闭电子驻车制动器。
- 或：将变速杆移至位置 P，然后再移出该位置。
- 或：通过信息娱乐系统打开和关闭自动激活功能。

缩微泊车雷达系统图像显示的自动激活功能可通过信息娱乐系统菜单激活和关闭→第 151 页。

倒车时，车辆距后障碍物约 1.6 米时，系统开始发出警报音，距离障碍物越近，警报声越急促。

当车辆倒至与障碍物之间的距离小于 0.3 米时，系统将发出连续报警音，请勿继续倒车。

泊车制动功能

泊车制动功能主要用于减少或减轻碰撞，当手动打开泊车雷达系统（挂入倒挡或按压按钮 ）激活车速不能高于 10km/h，可激活泊车制动功能，当关闭泊车雷达系统时，泊车制动功能也随之关闭。

配备泊车制动功能的车辆（具体视车型及其配置决定），在车辆泊车时，如果系统识别到碰撞危险时，泊车制动功能将触发紧急制动。



当泊车制动功能触发车辆紧急制动后，如果挡位被切换，泊车制动功能会重新进入准备状态。

当泊车雷达（PDC）系统自动激活时，泊车制动功能不会激活。

打开或关闭：

点击功能按钮 （信息娱乐系统界面菜单），可打开或关闭泊车制动功能。

激活或关闭泊车制动功能

可通过信息娱乐系统上的  按钮及  和  功能按钮可激活或关闭泊车制动功能。

警告

泊车雷达系统只有在行驶非常缓慢时自动激活。不恰当的驾驶方式可能导致事故和重伤。

- 始终要注意信号有延时。

提示

忽视亮起的文本信息可能导致汽车损坏。

泊车雷达系统信号音和屏幕显示

注意本章节开始处第 146 页上的  和 .



图 138 显示屏显示：车周区域泊车雷达系统图像







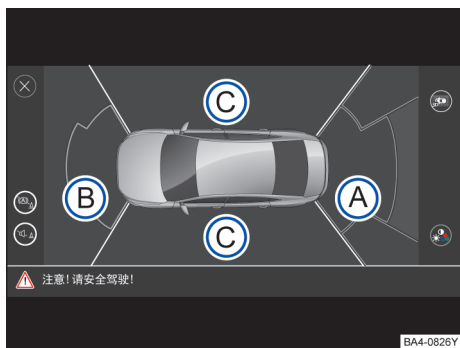

图 139 显示屏显示：车周区域泊车雷达系统缩微图像

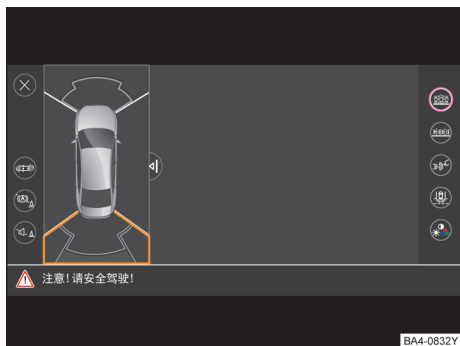
→ 图 138

和

→ 图 139 含义
的图例

	汽车后方的探测区域
	汽车前方的探测区域。
	汽车侧面的探测区域（视装备而定）
	黄色扇段表示汽车行驶路径中的障碍物。
	红色扇段表示近处的障碍物
	灰色扇段表示行驶路径之外的障碍物。

→ 图 138

和

→ 图 139 含义
的图例



系统在探测区域有故障（取决于装备）。



探测区域的系统暂时出现故障（视装备而定）。

显示的图形以多个扇段表示探测区域。汽车越接近某个障碍物，扇段就越靠近显示的汽车。最迟当显示最后一个扇段时，已经达到碰撞范围。不要继续行驶！

当障碍物由于转向离开汽车的行驶路径时，黄色扇段显示为灰色。

超声波传感器探测到的区域可能在几秒后才会显示在工厂交货时安装的信息娱乐系统的屏幕上。

信号音

当车辆在超声波传感器区域内接近一个障碍物时，会发出信号音。在与某一障碍物保持足够距离时，会发出间歇音。离障碍物的距离越近，声音信号的间歇距离越短。自间距小于 30cm 起发出持续音。不要继续行驶！

在距离保持不变时间歇音在几秒钟后音量变小。在发出持续的声音信号时，音量保持不变。一旦汽车驶离障碍物，间歇音就会自动关闭。重新接近障碍物时，间歇音会自动打开。

如果侧面区域未显示在信息娱乐系统屏幕显示中，则不会针对该区域发出信号音。

针对前后区域，间歇音会有所不同。

信号音可在信息娱乐系统的菜单中进行调节 → 第 151 页。

将泊车雷达系统切换成静音

通过短促按压信息娱乐系统屏幕上的功能按键 , 可将泊车雷达系统的信号音切换为静音。要重新开启信号音时，必须再次短促按压此功能按键。

当泊车雷达系统显示已手动关闭且泊车雷达系统仍然激活时，同样会取消静音切换功能。

汽车周围的特点

在以下情况下，沿单侧车门的探测区域会自动隐去：

- 打开某个车门时
- ASR 关闭时。
- ASR 或 ESC 调节过程中。
- 汽车静止超过约 3 分钟后

为了能够完整显示汽车周围的环境¹⁾，汽车必须向前或向后移动几米→▲。缺少的区域会被探测，之后可计算出汽车周围的环境。

警告

切勿让屏幕上显示的图像分散了观察路况的注意力。

提示

忽视亮起的文本信息可能导致汽车损坏。

汽车行驶路径显示模式

注意本章节开始处第 146 页上的 ▲和ⓐ。



图 140 泊车雷达系统显示屏：未施加转向时汽车行驶路径显示模式



图 141 泊车雷达系统显示屏：施加转向时汽车行驶路径显示模式

在某些装备和市场条件下，不是每辆汽车都装备行驶路径显示。

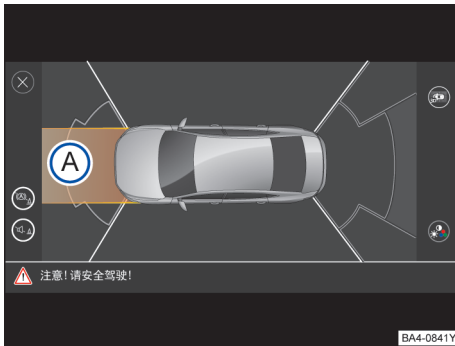
→ 图 140 和→ 图 141 的图例：

ⓐ 行驶路径显示。

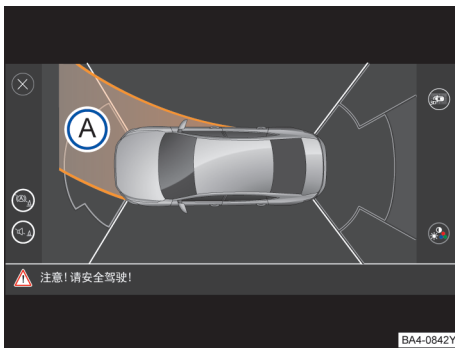
如果系统识别到向前或向后行驶的情况，会显示相应转向角度的行驶路径。

提示

当某个超声波传感器失灵时，行驶路径显示关闭，而且在故障排除前无法再次激活。

● 扇段和信号音不再根据转向角度显示或发出。 <

泊车雷达系统菜单

注意本章节开始处第 146 页上的 ▲和ⓐ。

信息娱乐系统菜单中的泊车雷达系统设置

- 打开点火开关。
- 必要时开启信息娱乐系统。
- 按压按钮 **车辆**。
- 短促按压功能按键 **设置**。
- 短促按压功能按键 **泊车和驶出辅助设置**。
- 在菜单**泊车雷达系统**中进行所需的设置。

自动激活：如果功能按键中的复选框被选中 ，则缓慢接近位于前部区域的障碍物时会自动开启泊车雷达系统屏幕显示。要关闭该功能时，再次短促按压 **自动激活**。停用后，接近位于前部区域的障碍物时不会自动激活泊车雷达系统。

通过点击功能按键 **-** 或 **+**，或者通过推动移动相应的滑块调节器来进行各种不同的设置：**前部音量**、**前部音调**、**后部音量**、**后部音调** 和 **降低娱乐系统音量**。 <

倒车摄像头（Rear View）

主题引言

该章节包含有关下列主题的信息：

- 操作提示 152
- 带摄像头的泊车雷达系统 152
- 清洁摄像头镜头 153 ▶

¹⁾ 对于前保险杠或后保险杠内各有四个超声波传感器的汽车，不显示车周环境。

车尾倒车摄像头方便了驾驶员泊车或倒车行驶时的后视。

警告

使用倒车摄像头估算与障碍物（人员、汽车等）的距离不准确，并且可能导致事故和重伤。

- 摄像头镜头可能会放大和使视野失真，而且可能使物体在屏幕上的显示走样和不准确。
- 受屏幕分辨率限制和在环境光线不足时，某些物品不能显示或不能清楚地显示，例如细隔离柱或格栅。
- 倒车摄像头有无法探测到人员和物体的盲区。
- 要保持摄像头镜头洁净、无雪且无冰，而且不得遮盖摄像头镜头。

警告

必须始终观察停车入位方向和汽车周围环境。与尾部相比汽车前部转动幅度更大。

- 切勿让屏幕上显示的图像分散了观察路况的注意力。
- 倒车摄像头可能无法清楚显示所有区域。

提示

- 倒车摄像头只在屏幕上显示二维图像。由于缺少空间深度，例如很难或根本不能识别路面上的突出物或凹坑。
- 在某些情况下，倒车摄像头可能识别不到诸如细杆、篱笆、隔离柱或树木等，因此可能导致汽车损坏。
- 不论车辆周围环境如何，系统都会显示辅助线，无法自动识别障碍物。驾驶员必须自行评估车位是否适合本车。

操作提示

注意本章节开始处第 152 页上的警告和提示。

利用倒车摄像头进行泊车的前提条件

在首次行驶之前，必须执行下列步骤，使得汽车能安全地在硬路面以外操作和行驶：

- ✓ 行李厢盖必须已关闭。
- ✓ 必须识别到可靠且清楚的图像，例如干净的摄像头透镜。
- ✓ 泊车的环境相当于一个水平面。

- ✓ 车辆后方的区域必须能够清楚而完整地识别。
- ✓ 汽车不可在尾部载货。
- ✓ 驾驶员熟悉该系统。
- ✓ 汽车必须没有受到损坏。在摄像头的位置或安装角度已变化时（例如在发生事故后），应让上汽大众经销商检测系统。
- ✓ 驶出车位时，车速不要超过约 15 km/h。
- ✓ 车位宽度：汽车宽度 + 0.2 米。

特点

在倒车摄像头的位置或安装角度已变化时，必须由上汽大众经销商检测系统，例如在发生尾部碰撞后。

上汽大众汽车建议，在视野和天气较好的情况下在一个车辆稀少的地方或停车场练习使用倒车摄像头进行泊车，以熟悉系统、定向线及其功能。

带摄像头的泊车雷达系统

注意本章节开始处第 152 页上的警告和提示。



图 142 车辆行李厢盖内：倒车摄像头的安装位置



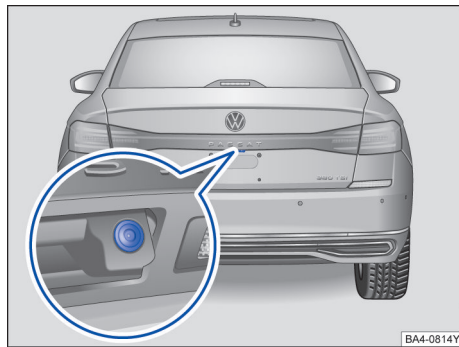

图 143 可视摄像头显示

倒车可视摄像头显示中的辅助线状态，取决于车型装备。

自动打开倒车影像显示画面

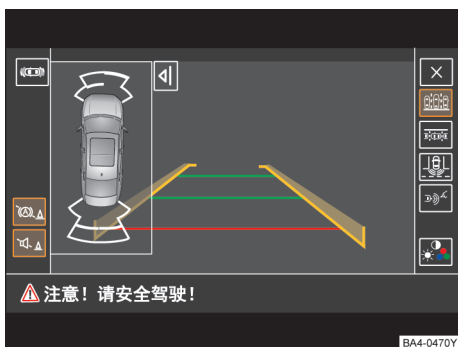
- 点火开关处于打开状态或发动机运转时挂入倒挡。

手动关闭倒车影像显示画面

- 按压收音机或导航系统上的功能选择按钮。
- 或：触摸显示屏上的  功能按钮。
- 或：关闭点火开关后视影像系统图像隐去。

自动关闭倒车影像显示画面

- 退出倒挡，系统立即切换到驻车距离警报系统显示模式或返回进入倒车影像画面之前的界面。
- 以高于 15 km/h 的车速行驶。

显示屏

如手指在显示屏上移动接近屏幕右边缘，根据车型装备，显示屏可能显示下列功能按钮：调节显示状态：亮度、对比度、色度（配备导航系统的汽车）。

遇下列情况时不得使用后视镜影像系统：

- 因摄像头脏污或能见度差，后视镜影像系统不能提供清晰可靠的图像时。
- 难以或根本看不清车后空间时。
- 汽车后部负载过大时。
- 驾驶员不熟悉系统。
- 摄像头位置或角度因车尾碰撞发生变化时。遇此情况，应尽快到上汽大众经销商处检查系统。

摄像头的光学缺陷（示例）

后视镜影像系统只能提供二维图像。因此显示屏无法显示空间深度，故路面上的凹坑、或其它车辆的突出部位、或固定在路面上的突起物可能难以或无法显示在显示屏上。

显示屏显示的物体或其它车辆可能显得比实际距离更近或更远。

- 汽车自水平路面驶入上坡道或下坡道时。
- 汽车自上坡道或下坡道驶入水平路面时。
- 汽车后部负载过大时。
- 汽车趋近突出物时，倒车时此类物体可能脱离摄像头的视野。

 建议在车流量小的路段或视野和天气俱佳的停车场练习使用后视镜影像系统，以便尽快熟悉和安全使用该系统。

 行李厢盖处于打开状态时不能打开摄像头。

清洁摄像头镜头

 注意本章节开始处第 152 页上的  和 。



图 144 车辆行李厢盖内：倒车摄像头的安装位置

倒车摄像头→图 144（放大图）只提供二维图像。由于缺少空间深度，很难或根本不能从屏幕上识别地面上的凹坑以及突出物或其他汽车上的突出部分。

物品或另一辆汽车可能在屏幕上显示得比实际情况更近或更远：

清洁摄像头镜头

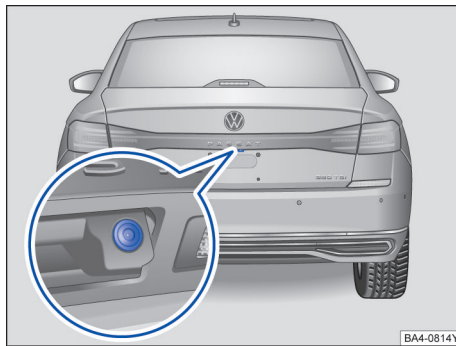
要保持摄像头镜头→图 144（放大图）洁净、无雪且无冰：

- 请将车辆停在安全的地方，避免意外滑动。▶

- 用普通酒精玻璃清洗剂润湿摄像头镜头，然后用干燥的软布清洁→①。
- 用手刷除雪。
- 用喷雾除霜剂除霜→①；

提示

- 清洁摄像头镜头时切勿使用具有研磨作用的养护用品。
- 切勿用温水或热水去除摄像头镜头上的雪或冰。否则会损坏摄像头镜头。

全景摄像系统 (Area View)

主题引言

该章节包含有关下列主题的信息：

- 全景摄像系统的特点 154
- 操作全景摄像系统 155
- 车周视野的功能按键 156
- 全景摄像系统视图 156

布置在散热器格栅中、侧面车外后视镜上和行李厢盖内的多个摄像头，在泊车或上下坡行驶时为驾驶员提供支持。摄像头图像由系统在信息娱乐系统屏幕上显示。

警告

使用摄像头估算与障碍物（人员、汽车等）的距离不准确，并且可能导致事故和重伤。

- 摄像头镜头会放大和使视野失真，并且可能使物体在屏幕上的显示走样和不准确。
- 受屏幕分辨率限制和在环境光线不足时，某些物品不能显示或不能清楚地显示，例如细隔离柱或格栅。
- 摄像头有无法探测到人员和物体的盲区。
- 保持摄像头镜头干净、没有冰雪且未被遮盖。

警告

全景摄像系统 (Area View) 智能技术不能超越物理规律的限制，只能在系统极限范围内工作。切勿因为全景摄像系统提高了舒适性而冒险行驶。粗心或无意地使用全景摄像系统会导致事故和重伤。该系统不能代替驾驶员的注意力。

- 要使车速和驾驶方式与能见度、天气情况、路面状况和交通状况相匹配。
- 切勿让屏幕上显示的图像干扰观察路况。
- 要始终注意观察汽车周围，因为摄像头并非在任何情况下都能探测到幼儿、动物和物品。
- 该系统可能无法清楚显示所有区域。

提示

- 摄像头只在屏幕上显示二维图像。由于缺少空间深度，例如很难或根本不能识别路面上的突出物或凹坑。
- 在某些情况下，摄像头可能识别不到诸如细杆、篱笆、隔离柱和树木等物品，因此可能导致汽车损坏

全景摄像系统的特点

注意本章节开始处第 154 页上的警告和提示。

操作全景摄像系统的前提条件

- ✓ 车门和行李厢盖必须均关闭。
- ✓ 必须识别到可靠且清楚的图像，例如干净的摄像头透镜。
- ✓ 必须清晰完整地识别到车辆周围。
- ✓ 泊车的环境相当于一个直线面。
- ✓ 汽车不可在尾部载货。
- ✓ 驾驶员必须熟悉此系统。
- ✓ 汽车的摄像头区域必须没有受到损坏。在摄像头的位置或安装角度已变化时（例如在发生事故后），应让上汽大众经销商检测系统。

特点

摄像头导致的视觉错觉示例：

全景摄像系统的摄像头只提供二维图像。由于缺少空间深度，很难或根本不能从屏幕上识别地面上的凹坑以及突出物或其他汽车上的突出部分。

物品或另一辆汽车可能在屏幕上显示得比实际情况更近或更远：

- 在从水平路面上行驶到上坡路面或下坡路面上时。
- 在从上坡或下坡上行驶到水平路面上时。
- 在汽车尾部载货时。
- 在接近突出物时。这些物品可能从摄像头视野中消失。

操作全景摄像系统

注意本章节开始处第 154 页上的 ▲和ⓘ。







图 145 在中控台：用于手动打开全景摄像系统的按钮

接通和关闭全景摄像系统

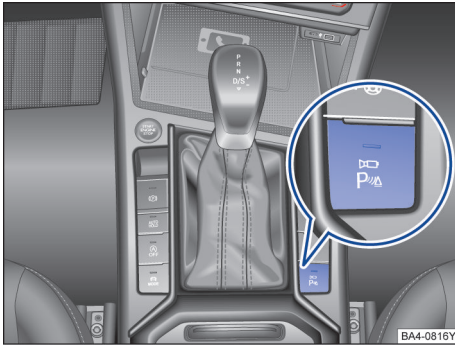
手动接通显示：	按压按钮  → 图 145 一次。 视车速而定，在启用后信息娱乐系统中显示不同的图示。
自动接通显示：	切换到换挡杆位置 R。 显示垂直泊车模式中带微型鸟瞰图的车后摄像头图像视图。 再次按压按钮  → 图 145。
手动关闭显示：	或：按压出厂时安装的信息娱乐系统的信息娱乐按钮，例如  （收音机）。 或：短促按压功能按键  .
自动关闭显示：	以超过约 15 km/h (9 mph) 的车速向前行驶。 或：关闭点火开关。全景摄像系统的菜单在短暂延迟后随即隐去。

提示

- 清洁摄像头镜头时切勿使用具有研磨作用的养护用品。

- 切勿用温水或热水去除摄像头镜头上的雪或冰。否则会损坏摄像头镜头。

 上汽大众建议，在一个车辆稀少的地方或停车场练习操作全景摄像系统，以便熟悉系统及其功能。

车周视野的功能按键

注意本章节开始处第 154 页上的  和 .



图 146 车周视野显示: **A** 前部摄像头, **B** 后部摄像头

全景摄像系统视图

注意本章节开始处第 154 页上的  和 .



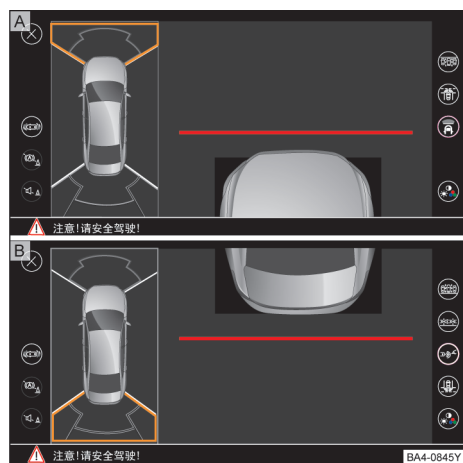







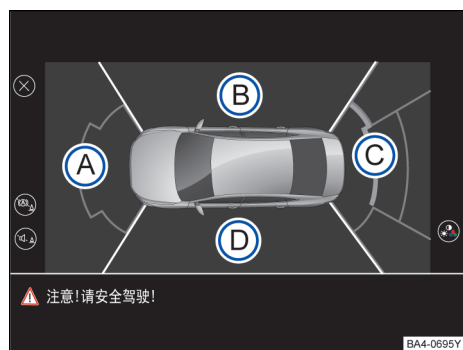

图 147 全景摄像系统显示: 鸟瞰图





→ 图 147 的图例:

- A** 前部摄像头的区域
- B** 右侧摄像头的区域
- C** 后部摄像头的区域

→ 图 146 的图例:

-  视装备而定: 开启或关闭泊车制动功能。
-  视装备而定: 开启或关闭泊车雷达系统的声音。
-  视装备而定: 显示泊车雷达系统的显示。
-  视装备而定: 隐藏泊车雷达系统的显示。
-  视装备而定: 显示泊车雷达系统。
-  退出全景摄像系统显示。
-  调节显示: 亮度、对比度、色度。
-  切换到后部横向车流。
-  切换到模式 2。

D 左侧摄像头的区域

-  视装备而定: 开启或关闭泊车制动功能。
-  视装备而定: 开启或关闭泊车雷达系统的声音。
-  退出当前视图。
-  调节显示: 亮度、对比度、色度。

通过结合所有摄像头图像产生一个鸟瞰图



 → 图 147。通过点击汽车区域可以选择鸟瞰图。

通过点击鸟瞰图 → 图 147 **A** 至 **D** 的各个区域或微型鸟瞰图, 可以选择相应的摄像头图像显示。



所选的各个摄像头图像视图显示在屏幕右侧。在左侧显示的微型鸟瞰图中通过彩色边框高亮显示内容。此外, 图像右侧边缘处还显示相应摄像头的菜单选项和视图(所谓的“模式”)。当前视图(模式)高亮显示。

微型鸟瞰图可以通过符号  关闭显示, 所选定的摄像头单一视图可以在整个屏幕范围内显示。▶





前部摄像头 (Front-View) 的视图

视图	前部摄像头的屏幕显示。
垂直泊车 	显示汽车正前方区域。显示定向线提供支持。
前部横向车流 	屏幕左侧区域：十字路口左侧道路。
	屏幕中间区域：汽车正前方周围区域。
	屏幕右侧区域：十字路口右侧道路。
距离监测 	作为上视图显示汽车前方区域。例如在穿越斜坡时，为了能够看清汽车前方区域。所显示的红色线表示与车辆相距大约 0.4 米。

侧面摄像头 (Side-View) 视图

视图	侧面摄像头的屏幕显示。
左侧 	采用俯视角分别显示驾驶员侧或副驾驶员侧的紧邻汽车的区域。于是能够观察沿着汽车的死角。
右侧 	
越野，左侧和右侧 	作为上视图显示紧邻汽车的区域，以便在障碍物周围精确控制汽车。显示的棕色线在与汽车距离约 40 cm 处出现。

后部摄像头 (Rear-View) 视图

视图	后部摄像头的屏幕显示。
垂直泊车 	显示汽车后方区域。显示定向线提供支持。
平行泊车 	显示汽车正后方的区域。彩色的辅助框和辅助线用于定向。
距离监测 	显示车尾，所显示的红色辅助线表示安全距离。红色辅助线距离汽车约 0.4 米。未显示其他辅助线。
	屏幕左侧区域：十字路口左侧道路。
后部横向车流 	屏幕中间区域：汽车正后方周围区域。
	屏幕右侧区域：十字路口右侧道路。

智能泊车辅助系统

主题引言

该章节包含有关下列主题的信息：

- 智能泊车辅助系统描述 159
- 利用智能泊车辅助系统泊车的先决条件 159
- 寻找停车位并选择泊车模式 160
- 向后纵向驶入泊车和向后横向驶入泊车 161
- 向前横向驶入泊车 162
- 从停车位中驶出（仅当停车位与车道平行时） 162
- 智能泊车辅助系统的自动制动干预 163

智能泊车辅助系统可以辅助驾驶员将车辆停入经系统识别的停车位。

智能泊车辅助系统是泊车雷达系统→第 146 页的延伸，能在以下情况下辅助驾驶：

- 找到合适的停车位。
- 选择停车模式。
- 倒车停入合适的纵向和横向停车位。
- 向前停入合适的横向停车位。
- 从纵向停车位驶出。

系统默认显示的是驾驶员右侧停车位的查找信息。如果您想查找左侧的停车位，请打开左转向灯。显示屏上将显示驾驶员左侧停车位的查找信息。

智能泊车辅助系统在停车入位过程中只代替执行转向的操作。

但驾驶员仍需注意观察周围环境，踩下制动踏板控制车速。以避免某些障碍物因智能泊车辅助系统无法识别而影响行车安全。智能泊车辅助系统受系统本身的限制，因此请您特别留意以下情况。→ 

驻车距离警告系统是智能泊车辅助系统的一部分，能够在停车入位过程中为您提供帮助→第 146 页。

如果您的汽车配备了泊车雷达系统→第 146 页，在导航系统的显示屏上会以图形方式显示车辆与障碍物的距离信息。

警告

该系统虽然能在泊车时为驾驶员提供帮助。但智能泊车辅助系统不能替代驾驶员进行泊车。驾驶员仍应对泊车及类似操作负责，切勿疏忽大意！在泊车过程中请注意车辆周围环境，控制车速，必要时进行手动干预。

- 传感器存在无法探测到人员和物体的盲区。
- 请特别注意车辆周围的人员、宠物和各种障碍物，因为该系统可能识别不到他们。
- 某些物体和衣服的表面可能不反射智能泊车辅助系统的信号。因此，智能泊车辅助系统的传感器不能识别这些物体或穿此类衣服的人员。
- 外部环境噪声源可能给智能泊车辅助系统造成干扰，智能泊车辅助系统的传感器可能无法识别相应物体或者人员。
- 请阅读并遵守有关的信息和警告说明→第 146 页。

提示

- 泊车入位前，请确认停车位内没有障碍物，例如石头、细柱子或牵引杆等，因为系统可能探测不到这类障碍物。
- 当使用智能泊车辅助系统将车辆停放在紧靠路边沿的停车位时，系统设定的运行轨迹可能会超出路边沿，导致凸起的路肩损坏车辆的轮胎或轮辋，因此请注意周围环境，控制车速，必要时进行人工干预。
- 系统可能无法识别某些物体（例如铁丝网篱笆、蓬松的雪等）的表面或结构。因此在停车入位前请再次检查所显示的停车位是否有足够的空间。
- 如果泊车雷达系统→第 146 页探测到一个障碍物，汽车接近该障碍物可能在传感器探测范围内消失（探测过高和过低的障碍物时极易发生这种情况），从而探测不到这些物品。切勿忽视泊车雷达系统发出的警报，否则，您的汽车可能严重损坏。
- 避免用高压清洗机或蒸汽清洗机对传感器进行清洁，以免损坏传感器。清洗车辆时应使用较小的水流短时间冲洗传感器表面，且至少保持 10 cm 以上的距离。
- 在停车入位过程中，汽车可能会占用对面来车的车道，请注意不要给别的车道的车辆带来危险。

提示

- 智能泊车辅助系统适合在前后两车之间的停车位长度至少要比车身长 0.8m 的情况下使用。但在某些特殊的路面情况下，智能泊车辅助系统可能无法正确识别停车位，因此驾驶员在泊车时需注意观察，必要时进行手动干预。
- 驻车时若车速超过 7 km/h，系统将不能有效分辨障碍物。
- 请保持传感器外表面的清洁，如发现上面被雪、水、霜、泥浆、灰尘等物体覆盖，请及时清除，以免影响功能。
- “如果拿到新车或者在更换轮胎后”等情况后，泊车效果不理想，则系统需要一定里程学习适应新的轮胎。请在空旷的场地以低于 15km/h 的速度行驶一段时间。
- 在使用该系统时，请遵守相关法律要求。
- 由于胎压过高或者过低时，都有可能造成泊车效果不佳，因此当客户改变轮胎或者胎压变化后，泊车辅助系统可能存在泊车不精准的情况。但随着行驶里程的增加，泊车辅助系统不断进行轮胎的自学习，泊车效果会越来越好。一般推荐的自学习里程大约在 50km。

提示

- 当倒车车速太快时，系统将进行速度过高的提醒，该提醒有一定次数限制，超出次数限制系统将自动退出。
- 当车速超过 2km/h 低于 10km/h，且车辆即将碰上障碍物时并不减速，系统将强制对车辆进行制动，从而降低车辆损坏程度，但该功能无法避免碰撞。

智能泊车辅助系统描述

注意本章节开始处第 158 页上的 ▲和①。



图 148 智能泊车辅助系统打开按钮

组成智能泊车辅助系统的零组件包括位于前后保险杠上的超声波传感器、开启和关闭智能泊车辅助系统的按钮(图 148)和组合仪表显示屏上的显示。

提前结束或自动中断程序驶入或驶出程序

当出现以下情况之一时，智能泊车辅助系统取消驶入或驶出程序：

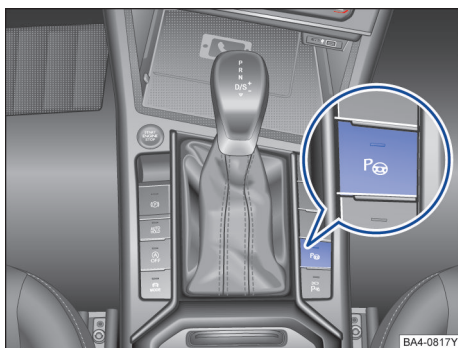
- 按下按钮(图 148)。
- 车速超过 7 km/h (4 mph)。
- 驾驶员介入转向。
- 泊车程序未在启动自动转向干预起 6 分钟之内结束。
- 系统故障（系统暂时无法使用）。
- 驱动防滑系统（ASR）关闭。
- 驱动防滑系统（ASR）或 ESC 会介入调整。
- 开启驾驶员侧车门。
- 若要重新开始，则不能出现上述任一种情况，且要重新按下按钮(图 148)。

特点

智能泊车辅助系统受系统条件限制。例如不能在智能泊车辅助系统的支持下在急弯中驶入或驶出。

当智能泊车辅助系统在静止情况下转动方向盘时，组合仪表显示屏还会出现符号(图 149)。踩下制动踏板，使转向操作在静止状态下进行，进而减少停入车位时所需的往返次数。

更换车轮后

如果在更换上汽大众指定型号轮胎后，泊车效果不理想，则系统需要一定里程学习适应新的轮胎。请在空旷的场地以低于 15km/h 的速度行驶一段时间。

利用智能泊车辅助系统泊车的先决条件

注意本章节开始处第 158 页上的 ▲和①。

与车道平行的停车位	与车道垂直的停车位
驱动防滑系统（ASR）必须处于开启状态→第 165 页。	
行驶经过纵向停车位时，车速最高不要超过约 40 km/h (25 mph)。	行驶经过横向停车位时，车速最高不要超过约 20 km/h (12 mph)。
行驶经过纵向停车位或横向停车位时，要保持 0.5—1.5 米的间隔。	
纵向停车位的长度：车辆长度 + 0.8 米。	横向停车位的宽度：车辆宽度 + 0.8 米。
泊车时，车速最高不要超过约 7 km/h (4 mph)。	

寻找停车位并选择泊车模式

注意本章节开始处第 158 页上的 ▲和⊙。



图 149 停车模式迷你显示概览图：A 向后纵向驶入，B 向后横向驶入，C 向前横向驶入





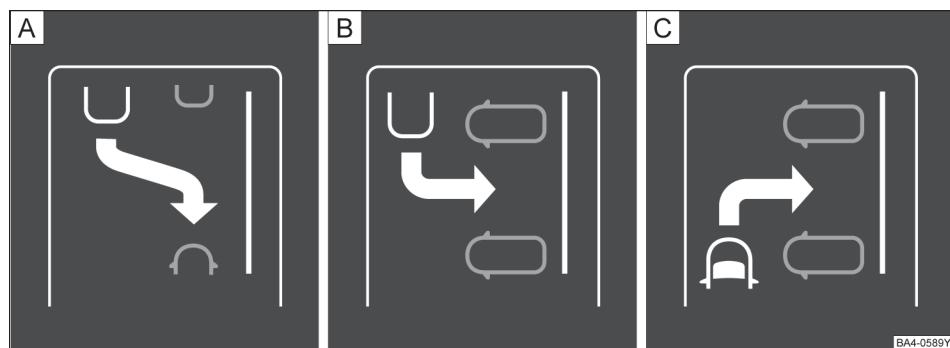

图 150 在组合仪表显示屏上：带迷你显示概览图
的智能泊车辅助系统显示

开启智能泊车辅助系统后，在辨识到停车位时，会在组合仪表显示屏上提示建议的驶入模式。智能泊车辅助系统自动选择停车模式。所选停车模式显示在组合仪表显示屏上→图 150①。其他备选停车模式显示为迷你显示概览图→图 150②。如果智能泊车辅助系统的选择结果与所需停车模式不符，则可再次按下按钮→图 148，选择另一个停车模式。

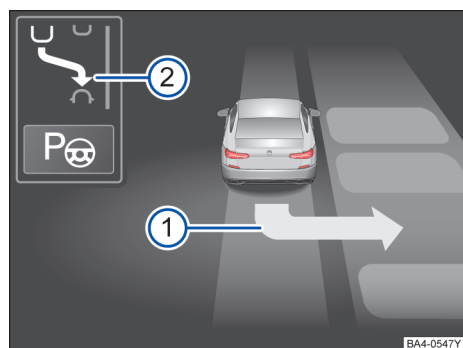
必须满足利用智能泊车辅助系统泊车的先决条件→第 159 页。

- 按下按钮，如果该功能已打开，则按钮上的指示灯会亮起。
- 打开要停车入位道路一侧的转向信号灯（默认为右侧）。
- 留意交通，缓慢地将车辆行驶过目标停车位。当智能泊车辅助系统在组合仪表显示屏上显示一个推荐的泊车模式→图 150①时，请停车。
- 必要时通过按压，切换停车模式。如果一次性切换了所有可能的停车模式，则下一次按下按钮时，将关闭智能泊车辅助系统。再次按压则会重新开启智能泊车辅助系统。

提示

- 当泊车辅助系统识别到合适车位后，仪表会显示可以切换的泊车模式。用户根据泊车位的实际情况，通过按压泊车开关选择合适的泊车模式。
- 在某些环境下，泊车辅助系统可能存在错误识别停车位或者漏识别停车位的情况，驾驶员需根据实际情况进行判断并选择。

向后纵向驶入泊车和向后横向驶入泊车

注意本章节开始处第 158 页上的 ▲和①。



图 151 组合仪表显示屏上：向后纵向驶入泊车。[A] 寻找停车位，[B] 识别到停车位并倒车，[C] 提示踩下制动踏板并向前行进，[D] 提示踩下制动踏板并向后行进



图 152 组合仪表显示屏上：向后横向驶入泊车。[A] 寻找停车位，[B] 识别到停车位并倒车，[C] 提示踩下制动踏板并向前行进，[D] 提示踩下制动踏板并向后行进

→ 图 151 或 → 图 152 的图例：

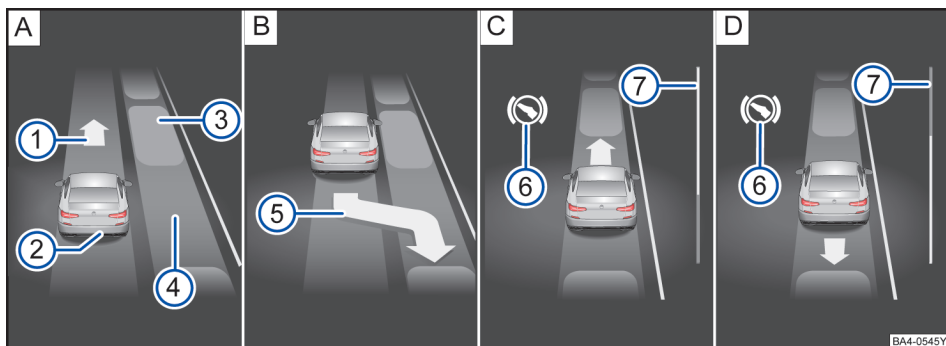
- ① 要求向前行驶。
- ② 本车。
- ③ 停驻的车辆。
- ④ 识别到的纵向停车位或横向停车位。
- ⑤ 识别到停车位并倒车。
- ⑥ 要求踩下制动踏板。
- ⑦ 进度条。

进度条

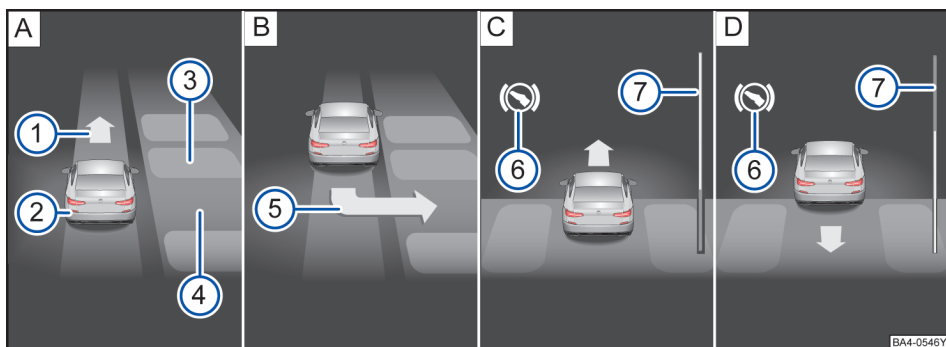
在组合仪表的显示屏中，进度条显示→ 图 151 ⑦ 或 → 图 152 ⑦ 以符号方式呈现出待行驶的相对距离。距离越长，进度条上的填满状态越大。向前行驶时，进度条的填满部分往上递减，倒车行驶时，进度条的填满部分往下递减。

泊车

必须满足利用智能泊车辅助系统泊车的先决条件→ 第 159 页。

- 智能泊车辅助系统识别到目标停车位后，停车并短暂静止→ 第 160 页。
- 确认推荐的泊车模式位为所需的泊车模式后（必要时进行切换），按照组合仪表显示屏中的指示挂入倒挡。→ 图 151 [B] ⑤ 或 → 图 152 [B] ⑤。
- 显示屏上显示下列信息：转向干预激活！请注意周围环境！
- 松开方向盘，智能泊车辅助系统将接管转向操作。
- 踩下制动踏板，控制车速，注意汽车周边情况并以低于 7 km/h 的车速泊车。

智能泊车辅助系统只执行转向操作。驾驶员负责操作制动踏板，必要时还有换挡机构以及油门踏板。

– 按照显示屏的提示操作：

– 如显示屏提示踩下制动踏板，则必须踩下制动踏板直至显示屏上的  熄灭。

– 如显示屏提示向前行驶，请挂入 D 挡或 1 挡。并控制车速，向前行驶，直至泊车雷达系统发出警报音，或按照显示屏上的提示操作。→ 图 151[C]和→ 图 152[C]

– 如显示屏提示向后行驶，请挂入倒挡。并控制车速，向后行驶，直至泊车雷达系统发出警报音，或按照显示屏上的提示操作。→ 图 151[D]和→ 图 152[D]

– 按照显示屏中提示操作，直至显示屏提示：泊车转向辅助结束。结束泊车。

提示

横向停车的调车次数不能超过 7 次，否则系统会自动退出。

 泊车时若提早结束调车，则泊车结果可能会不理想。

 即使车辆调车的自由空间不够，仍旧可能在组合仪表的显示屏中显示出侦测到的停车位。在这种情况下，系统不会要求泊车。 <

向前横向驶入泊车

 注意本章节开始处第 158 页上的  和 。



图 153 向前横向驶入泊车



必须满足利用智能泊车辅助系统泊车的先决条件→第 159 页。

智能泊车辅助系统识别到目标停车位并停车之后，通过向前横向驶入泊车模式泊车的操作方法，与向后纵向驶入泊车和向后横向驶入泊车的方法相似，请参照向后纵向驶入泊车和向后横向驶入泊车→第 161 页。

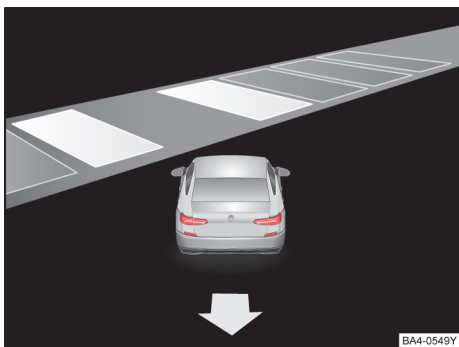
提示

横向停车的调车次数不能超过 7 次，否则系统会自动退出。 <

从停车位中驶出（仅当停车位与车道平行时）

 注意本章节开始处第 158 页上的  和 。





图 154 在组合仪表的显示屏中：从停车位中驶出（仅当停车位与车道平行时）

→ 图 154 的图例：

- 1 停驻的车辆。
- 2 本车。
- 3 表示待行驶距离的进度条。
- 4 提示向后进进。

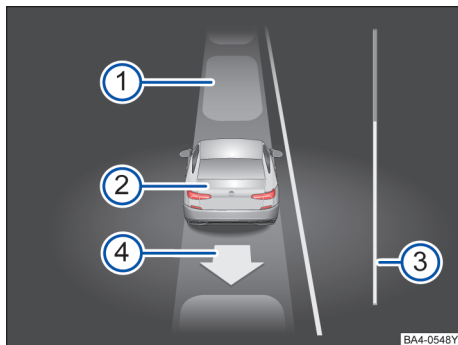
必须满足利用智能泊车辅助系统泊车的先决条件→第 159 页。 <

- 启动车辆。
- 按下按钮  如果该功能已打开，则按钮中的指示灯会亮起。
- 朝驶离停车位的道路侧打转向信号灯。 ▶

- 挂入倒挡。
- 显示屏上显示下列信息：**转向干预激活！请注意周围环境！**
- 松开方向盘，智能泊车辅助系统将接管转向操作。
- 踩下制动踏板，控制车速，注意汽车周围情况并以低于 7 km/h 的车速倒车。

智能泊车辅助系统只执行转向操作。驾驶员负责操作制动踏板，必要时还有换挡机构以及油门踏板。

- 按照显示屏的提示操作：
 - 如显示屏提示踩下制动踏板，则必须踩下制动踏板直至显示屏上的  熄灭。
 - 如显示屏提示向前行驶，请挂入 D 挡或 1 挡。并控制车速，向前行驶，直至泊车雷达系统发出持续警报音，或按照显示屏上的提示操作。
 - 如显示屏提示向后行驶，请挂入倒挡。并控制车速，向后行驶，直至泊车雷达系统发出持续警报音，或按照显示屏上的提示操作。
- 按照显示屏中提示操作，直至显示屏提示：**泊车转向辅助结束。结束泊车。**

警告

不可因智能泊车辅助系统的自动制动干预而冒险行驶。该系统不能用来代替驾驶员的注意力。

- 智能泊车辅助系统受系统条件限制。在某些情况下，自动制动干预可能受到限制或完全不起作用。
- 请随时准备好自行使汽车减速。
- 自动制动干预在约 1.5 秒后结束。在自动制动干预后驾驶员需自行对汽车进行减速。

制动辅助系统

主题引言

该章节包含有关下列主题的信息：

- 制动辅助系统的相关信息 163
- 接通和关闭牵引力控制系统（ASR） 165
- 问题和解决方案 165

智能泊车辅助系统的自动制动干预

 注意本章节开始处第 158 页上的  和 。

泊车雷达系统在特定情况下以自动制动干预支援驾驶员。

驾驶员必须自行担负及时制动的责任 → 。

自动制动干预用以避免超速

驶入或驶出程序进行中时，自动制动干预可能会介入以避免车速超过约 7 km/h (4 mph)。驶入或驶出程序在自动制动干预后可继续进行。

自动制动干预最多在每次驶入或驶出过程中介入一次。车速若重新超过约 7 km/h (4 mph) 时，驶入或驶出程序便会取消。

自动刹车干预可降低伤害。

视特定条件而定，例如天气情况或车辆的状况、装载或倾斜度，智能泊车辅助系统可能会在障碍物前方，通过操作并短时踩住制动踏板，自动使车辆制动 → 。然后必须由驾驶员来踩下制动踏板。

欲降低伤害，自动制动干预便会结束泊车程序。

制动辅助系统的相关信息

制动辅助系统 ESC、MKB、ABS、HBA、ASR 和 EDS 只在发动机运行时工作，对提高主动行驶安全性起重要作用。

电子稳定系统（ESC）

ESC 可帮助降低甩尾危险和在某些行驶状况下通过对单个或多个车轮进行制动来改善行驶稳定性。ESC 可识别动态行驶极限状态如汽车转向过度 and 转向不足或驱动轮打滑。系统通过有针对性的制动干预或降低发动机扭矩帮助稳定汽车。

ESC 有限制性。重要的是要知道，ESC 不能突破物理规律的限制。ESC 并非在驾驶员要面对的所有情况下都能提供帮助。例如在路面特性发生突然变化时，ESC 并非每次都能提供支持。如果一条干燥的道路的某一段突然被水、泥泞或雪覆盖，ESC 不能以与在干燥道路上相同的方式提供支持。如果汽车“发漂”（在水膜上而非在路面上行驶），ESC 就不能帮助驾驶员对汽车进行转向，这是因为与路面的接触中断并且汽车因此不能再制动和转向。在快速转弯行驶时（特别是在多弯路段上），ESC 不总能在较低车速时一样有效地处理困难的行驶状况。

要始终使车速和驾驶风格与视野、天气、路面和交通状况相匹配。当因驾驶员粗心而离开道路时，ESC 不能突破物理规律的限制，改善可用的动力传递或使汽车保持在路面上。相反，ESC 可改善获得对汽车控制的可能性，支持在极端行驶状况下在道路上通过充分利用驾驶员的转向操作使汽车沿希望的方向继续行驶。如果车速较高，在 ESC 能够提供支持之前已离开道路，则 ESC 不能提供任何支持。

在 ESC 中集成有 MKB、ABS、HBA、ASR 和 EDS 系统。在轿车牵引力不足的某些行驶情况下，可用信息娱乐系统上的 **车辆** 按键及 **设置** 和 **ESC 系统** 功能按钮关闭 ASR。

某些车型的轿车，也可关闭 ESC，但轿车一旦达到足够的牵引力时，必须重新打开 ASR 和 ESC。

多次碰撞预防系统 (MKB)

事故发生时，多次碰撞预防系统可帮助驾驶员，利用自动导入刹车动作降低汽车打滑的危险以及事故过程中继续碰撞的危险。

当安全气囊控制单元确认符合触发条件，车速超过 10 km/h (6 mph) 发生碰撞事故时，多次碰撞预防系统将会生效，多次碰撞预防系统仅于发生正面碰撞、侧面碰撞和追尾碰撞时起作用。

只要制动系统、ESC 和电子装置未在事故发生时损坏，仍能运作时，汽车会通过 ESC 自动刹车，但车速必须大于 10 km/h，当车速低于 10 km/h 时，多次碰撞预防系统退出。

事故发生时，以下动作会优先于自动刹车的作

- 驾驶员踩油门踏板时。不会自动刹车。
- 当制动踏板的制动压力大于系统导入的制动压力时。
- 汽车手动刹车时。

防抱死制动系统 (ABS)

ABS 可以防止制动时车轮抱死，以及支持驾驶员对汽车转向和保持控制。这意味着，汽车在全制动时的侧滑倾向也较小：

- 用力踩下并踩住制动踏板。请勿松开制动踏板或降低施加到制动踏板上的力！
- 请勿将制动踏板“松松踩踩”或减小施加到制动踏板上的力！
- 在用力踩下制动踏板时使汽车转向。
- 松开制动踏板时或降低踩到制动踏板上的力时，ABS 自动退出。

ABS 的调节过程可通过**制动踏板的脉动式移动**以及噪音识别。不可指望 ABS 在**所有**情况下都能缩短制动距离。在砂石路面或新雪覆盖而冰冷或光滑的路面上，制动距离甚至会更长。

制动辅助系统(HBA)

遇紧急情况时大多数驾驶员均会及时制动，但一般不会施加最大制动力，从而使制动距离加长！

发生这种情况时制动辅助系统将开始工作：驾驶员快速踏下制动踏板时，HBA 识别出车辆处于紧急状态，迅速将制动压力提高至最大值，从而使防抱死制动系统 (ABS) 更迅速有效地缩短制动距离。

此时切勿降低踏板制动力。一旦松开制动踏板，HBA 立即自动退出。

发动机运转时 HBA 方起作用。

牵引力控制系统 (ASR)

ASR 在车轮打滑时减小发动机的驱动力，并使驱动力与道路状况相匹配。通过牵引力控制系统 (ASR)，即使在不利道路状况下也能轻松起步、加速和上坡行驶。

牵引力控制系统 (ASR) 可以手动接通或关闭 → 第 165 页。

电子差速锁 (EDS)

电子差速锁可有效防止某个驱动车轮打滑造成的牵引力损失。

发动机运转时 EDS 方起作用。在不利的行驶条件下 EDS 可使汽车易于起步、加速和爬坡。

EDS 利用 ABS 轮速传感器监控驱动车轮的转速。

为防止盘式制动器过热，制动盘温度过高时 EDS 将自动关闭，汽车仍可正常行驶，与无 EDS 功能的汽车相同。故系统不会将 EDS 关闭的信息通报驾驶员。

盘式制动器温度下降后，EDS 自动重新启动。

警告

在结冰、光滑或潮湿的道路上快速行驶可能导致失去对汽车的控制，导致驾驶员和乘员受伤。

- 要使车速和驾驶方式与能见度、天气情况、路面状况和交通状况相匹配。不可凭借制动助力系统 MKB、ABS、HBA、EDS、ASR 和 ESC 提高了安全性而冒险行车。
- 制动辅助系统不能超越物理规律的限制。即使有 ESC 和其它系统，光滑和潮湿的道路仍旧有很大的危险。

- 在潮湿的路面上过快行驶可能导致车轮失去与路面的接触而“发漂”。此时请勿对其进行紧急制动、快速转向。
- 如果例如距离过近跟车行驶或车速对于相应的行驶状况来说过快，则制动助力系统不能避免事故。
- 尽管制动辅助系统非常有效并且可在困难的行驶状况下帮助控制汽车，仍要始终记得，行驶稳定性取决于轮胎的地面附着力。
- 在光滑的路面上（例如在冰或雪上）加速时，要小心地踩下油门踏板。即使有制动辅助系统，车轮也可能打滑，从而可能导致失去对汽车的控制。

警告

如果涉及行驶动力学的其它组件和系统未按规定保养或不能运转，则 ESC 的效果会大大降低。这也涉及，但又不只涉及制动器、轮胎和其它前述系统。

- 要始终记得，汽车的改装和更改会影响 MKB、ABS、HBA、EDS 和 ESC 的功能。
- 更改汽车悬架或使用未许可的车轮和轮胎组合会影响 MKB、ABS、HBA、EDS 和 ESC 的功能，以及降低它们的效果。
- ESC 的效果同样由合适的轮胎确定 → 第 206 页。

 仅在全四个车轮配备相同的轮胎时，ESC 或 ASR 才能正常工作。轮胎的滚动周长不同可能会导致发动机功率意外下降。

 在 ABS 发生故障时，MKB、HBA、ESC、ASR 和 EDS 也失灵。



 在上述系统的调节过程中可能出现运行噪音。

接通和关闭牵引力控制系统 (ASR)

电子稳定系统 (ESC) 仅在发动机运行的情况下工作，它包括 MKB、ABS、HBA、EDS 和 ASR。



通过信息娱乐系统上的 **车辆** 按键及 **设置** 和 **ESC 系统** 功能按钮打开或关闭 ASR 功能 → 第 30 页。

问题和解决方案

 与按钮中的指示灯  一起亮起：电子驻车制动器已接通。



 **请勿继续行驶！** 制动装置有故障。立刻请专业人员处理 → 。

 **请勿继续行驶！** 制动液液位过低。检查制动液液位 → 第 198 页。

电子驻车制动器有故障。同时，指示灯  可能亮起或按钮中的指示灯  可能闪烁。请到上汽大众经销商检修，因为本车可能无法安全驻车。



 电子驻车制动器已接通 → 第 144 页。

 **亮起：** ABS 失灵或存在故障。请到上汽大众经销商维修。汽车可以不带 ABS 制动。

 **亮起：** ESC 受系统限制被关闭。关闭点火开关，然后再接通。必要时以 15-20 km/h (9-12 mph) 的车速行驶一小段路程。如果  仍亮起，请到上汽大众经销商维修。

快速闪烁： ESC 或 ASR 正在进行调节。将脚从油门踏板上抬起。使驾驶方式与道路状况相匹配。

 **驱动防滑系统 (ASR) 已手动关闭。** 接通驱动防滑系统 (ASR) → 第 165 页。通过接通和关闭点火开关自动接通驱动防滑系统 (ASR)。

 与闪烁的警告灯  一起：电子驻车制动器有故障。请到上汽大众经销商检修。

 制动踏板未踩下。起步前踩下制动踏板。要松开电子驻车制动器时踩下制动踏板 → 第 144 页。

制动辅助系统的相关说明



如果怀疑可能存在功能故障，请阅读并遵守下列说明：

- 仅在全四个车轮全部配备相同的轮胎时，ESC 和 ASR 才能正常工作。轮胎的滚动周长不同可能会导致发动机功率意外下降。

- 在 ABS 发生故障时，ESC、ASR 和 EDS 也失灵。

- 在上述系统的调节过程中可能出现运行噪音。

警告

- 如果制动装置警告灯  与 ABS 指示灯  一起亮起，则说明 ABS 的调节功能可能已失灵。于是在制动时后车轮可能较快抱死。

抱死的后车轮可能导致失去对汽车的控制！如果可行，则降低车速并小心地以较低车速行驶到最近的上汽大众经销商，让其检查制动装置。在前往途中要避免突然进行紧急制动和驾驶操作。

- 如果防抱死制动系统（ABS）指示灯  不熄灭或在行驶过程中亮起，则表明防抱死制动系统（ABS）无法正常工作。只能通过正常制动使汽车停住（无 ABS 功能）。于是没有 ABS 提供的保护作用。请尽快到上汽大众经销商维修。

实用装备

储物盒

主题引言

该章节包含有关下列主题的信息：

- 驾驶员侧的储物盒 167
- 前部储物盒 167
- 移动电话无线充电 167
- 前部中控台中的储物盒 168
- 前部中控台储物盒内的卡片插槽 168
- 前部中央扶手中的储物盒 168
- 部分车型后排中央通道储物盒 169
- USB、Type-C 插口 169
- 副驾驶侧的储物盒 170
- 副驾驶侧车门中的储物盒 170
- 后排中央扶手中的储物盒（部分车型） 170

储物盒只可用于存放重量轻或体积较小的物品。

在前部中央扶手内的储物盒中可能有出厂时安装的 **USB 插口**→第 169 页。

警告

松散物品可能在突然驾驶或紧急制动时被抛飞。这样可能导致人员受伤或对车辆失去控制。

- 请勿将宠物或坚硬、沉重或锋利的物品存放在车内的敞开储物盒内、仪表板上、后座椅后面的后窗台板上、车内的衣服和袋子内。
- 行驶过程中要让储物盒始终保持关闭。

警告

驾驶员脚部空间内的物品可能妨碍顺畅操作踏板。可能导致对汽车失对控制，加大受伤的风险。

- 要确保始终能够顺畅踩下所有踏板。
- 脚垫要始终可靠固定在脚部空间内。
- 切勿把脚垫或其它地毯置于已安装脚垫上。
- 请确保任何物体都不会在行驶期间落入驾驶员的脚部空间内。

提示

- 应避免后窗台板上的物品磨蹭后窗玻璃，可能导致后窗玻璃中的加热丝和天线损毁。
- 请勿在车内保存对温度变化敏感的物品、食品或药物。高温和低温都可能使其损坏或不再可用。

- 车内放置的由透明材料制成的物品（如眼镜、放大镜或车窗玻璃上的透明吸盘）可能使阳光聚焦并因此导致汽车损坏。

i 为能排出车内的污浊空气，不得盖住后窗玻璃和后窗台板之间的排气口。

驾驶员侧的储物盒

☞ 注意本章节开始处第 166 页上的 ▲和⓪。



图 155 驾驶员侧的储物盒

要**打开**时手指向上顶到位（类似于解锁），再用力向外拉手柄 → 图 155。

要**关闭**时向上按压盖子，直至卡止。

前部储物盒

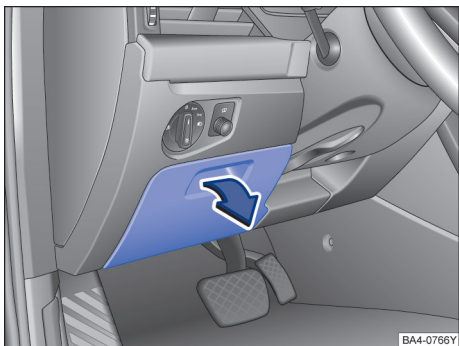
☞ 注意本章节开始处第 166 页上的 ▲和⓪。



图 156 前部中控台内的储物盒

前部中控台内的敞开式储物盒 → 图 156。

移动电话无线充电

☞ 注意本章节开始处第 166 页上的 ▲和⓪。

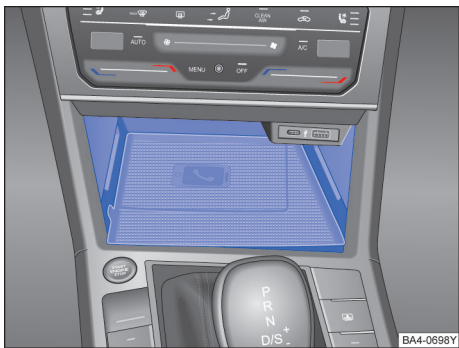

图 157 换挡装置前的储物盒（放置移动电话的底座）

部分车型在换挡装置前的储物盒中有一个可放置移动电话的底座，可用于无线充电。

如果移动电话通过蓝牙® 免提模式（HFP）与电话控制装置连接，则可以通过免提通话装置进行无线通话。

移动电话无线充电

– 将可无线充电的移动电话屏幕朝上平整地放置在底座中间，则移动电话开始充电。

提示

- 移动电话在进行无线充电时会变热。在取下时请注意您的移动电话的温度，并且小心地将其从底座上取下。
- 使用的移动电话不同，充电的时间和温度也会有所不同。
- 为了避免影响无线充电效果，请注意要将移动电话正确地置于底座中。
- 最大充电功率为 5 瓦。
- 不要将其它物品（如钥匙、硬币等）放在充电的移动电话和底座之间。
- 手机有相应的无线充电功能才能使用该功能。 <

前部中控台中的储物盒

注意本章节开始处第 166 页上的 ▲和⊙。



图 158 前部中控台内的储物盒

要**打开**时向后推盖板 → 图 158。

要**关闭**时将盖板向前推。

前部中控台储物盒内的卡片插槽

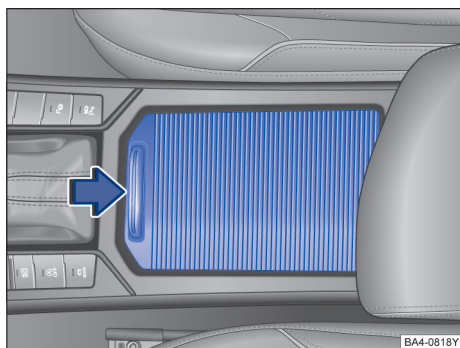
注意本章节开始处第 166 页上的 ▲和⊙。



图 159 前部中控台储物盒内的卡片插槽

前部中控台储物盒内有卡片插槽，可用于放置加油卡等类似的物品 → 图 159。

i 为避免被盗，不要将卡片插槽用于存放支票卡或信用卡。

前部中央扶手中的储物盒

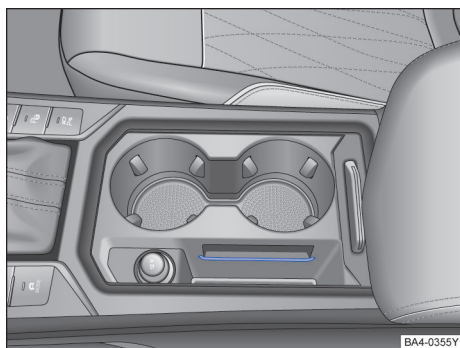
注意本章节开始处第 166 页上的 ▲和⊙。



图 160 带储物盒的前部中央扶手

◀

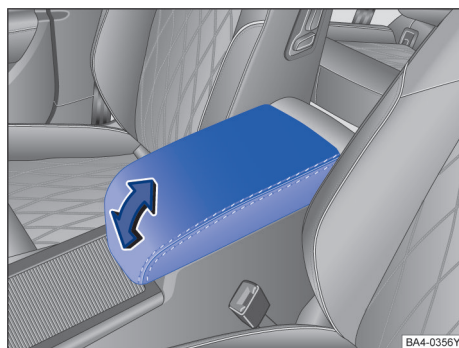

图 161 打开的储物盒：出风口

要**打开**时将中央扶手沿箭头方向完全向上抬起 → 图 160。

要**关闭**时向下按中央扶手。

要将中央扶手抬高，可沿箭头方向逐步向上升高直至达到所需位置。

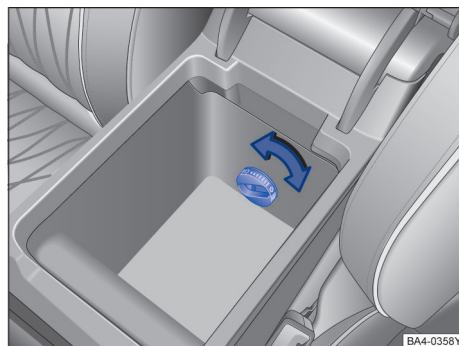
如需降低中央扶手的高度，必须先将其升到最高，然后便可将扶手往下降。

储物盒制冷

配备有出风口的储物盒 → 图 161，当空调制冷设备打开时冷风可通过此出风口吹入储物盒内。可根据实际需求转动此出风口，调节风量大小或关闭出风口。

制冷温度随后排空调温度而调节。 ▶

警告

中央扶手可能影响驾驶员手臂的活动自由，并因此导致事故和受伤。

- 在行驶期间中央扶手中的储物盒要始终保持关闭。

警告

切勿让成人或儿童在中央扶手上乘坐。

部分车型后排中央通道储物盒

注意本章节开始处第 166 页上的警告和图标。



图 162 部分车型后排中央通道储物盒

部分车型后排中央通道可能会有储物盒→图 162。

USB、Type-C 插口

注意本章节开始处第 166 页上的警告和图标。

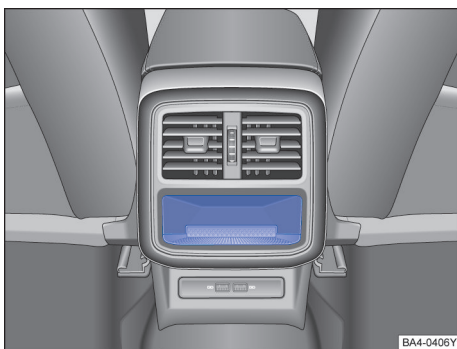

图 163 前部储物盒内的 USB、Type-C 插口



图 164 部分车型后排出风口下方的 USB、Type-C 插口

USB、Type-C 插口位于前部储物盒内→图 163。

部分车型导航系统右下角会有 USB 插口。

部分车型后排出风口下方会有 USB、Type-C 插口→图 164。

在 USB 插口上可以直接或通过一个上汽大众原厂附件中的适配器连接数据载体或音频设备。

USB 插口可以用于给大多数能够通过 USB 充电的设备的电池充电。

副驾驶员侧的储物盒

注意本章节开始处第 166 页上的  和 .



图 165 副驾驶员侧的储物盒

打开和关闭储物盒

要**打开**时拉动开启把手 → 图 165。

要**关闭**时向上按压盖子。

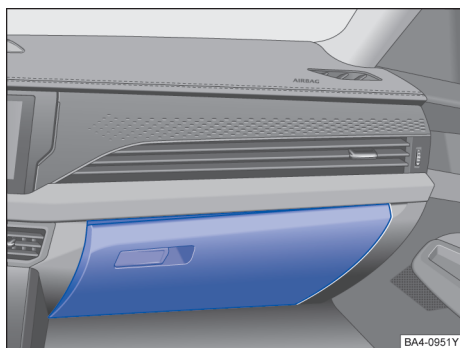
安全反光背心

随车配备一件安全反光背心，根据配置不同，安全反光背心可能位于副驾驶员侧的储物盒内。

反光背心具有安全警示作用，如车辆发生抛锚等紧急情况需要离开车辆时，请穿戴好安全反光背心，这样不仅可以为自身安全提供有效的防护措施，也能有效的提醒其他道路参与者安全驾驶。

警告

副驾驶员侧储物盒如处于打开状态，则会加大在发生事故的情况下，或者在突然的紧急制动 / 驾驶操作时出现受伤的风险。

- 行驶过程中要让储物盒始终保持关闭。

提示

在某些车型中，副驾驶员侧的储物盒内会有受结构所限的开口，较小的物品可能会通过这些开口落到饰板之后。这会导致不正常的噪音和车辆损坏。所以在储物盒中请勿放置小物品。

提示

请将安全反光背心放置在车内储物盒内，以备及时取用。

副驾驶员侧车门的储物盒

注意本章节开始处第 166 页上的  和 .



图 166 副驾驶员侧车门的储物盒

副驾驶员侧车门的储物盒，可用于放置手机等。 <

后排中央扶手中的储物盒（部分车型）

注意本章节开始处第 166 页上的  和 .

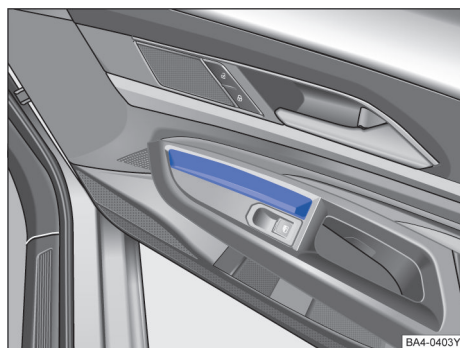

图 167 部分车型：后排中央扶手中的储物盒

部分车型在后部中央扶手中可能有储物盒。

在中央扶手已翻下的情况下，后排座椅的中间座位不允许用于任何人乘坐。

< 要**打开**时，将后排中央扶手中的储物盒盖沿箭头方向向上抬起 → 图 167。

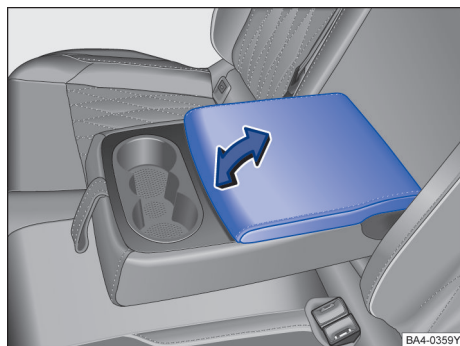
要**关闭**时，向下闭合后排中央扶手中的储物盒。 <

饮料罐托架

主题引言

该章节包含有关下列主题的信息：

- 前部中控台内的饮料罐托架 171
- 后部中央扶手中的饮料罐托架 171

饮料瓶托架

饮料瓶托架位于驾驶员侧车门和副驾驶员侧车门的敞开储物盒中。

警告

不恰当地使用饮料罐托架可能导致伤害。

- 切勿将热饮料置于饮料罐托架内。在行驶过程中、在突然进行紧急制动操作时和在发生事故时，饮料罐托架中的热饮可能泼出并导致烫伤。
- 确保饮料瓶或其它物品在行驶过程中不会进入驾驶员脚部空间，从而可能挡住踏板。
- 切勿将重的杯子、食品或其它重物置于饮料罐托架内。这些重物可能在发生事故时在车内抛飞，然后导致受伤。

警告

封闭的饮料瓶可能在汽车内受热爆炸和结冰爆裂。

- 切勿将关闭的饮料瓶放在剧烈升温或剧烈降温的车内。

提示

行驶过程中不得在饮料罐托架内放置打开的饮料。泼出的饮料（例如在制动时）可能导致汽车和电气装置发生损坏。

前部中控台内的饮料罐托架

注意本章节开始处第 171 页上的  和 .





图 168 在前部中控台内：饮料罐托架

打开盖板后在前部中控台中有饮料罐托架。

后部中央扶手中的饮料罐托架

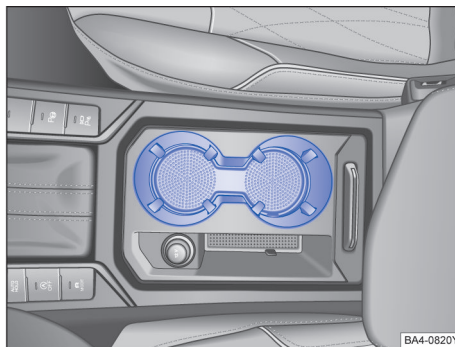
注意本章节开始处第 171 页上的  和 .



图 169 后排中央扶手上的饮料杯支架

后部中央扶手中的饮料罐托架。

警告

为了降低受伤的风险，在行驶过程中后排座椅的中央扶手必须始终处于向上折起的状态。

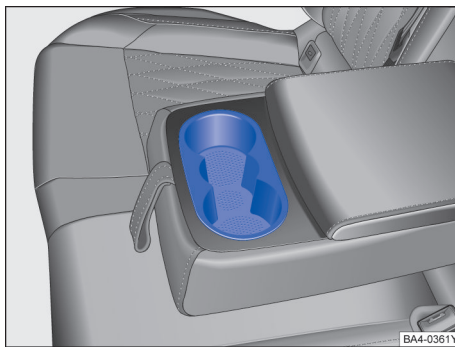
- 如果中央扶手已翻下，则绝对不允许使用后排座椅的中间座位 - 无论成人还是儿童都一样。错误的坐姿可能导致受伤。

提示

在向上折起中央扶手时请勿按压饮料罐托架盖板。否则饮料罐托架可能伸出并受损。

插座

主题引言

该章节包含有关下列主题的信息：

- 车内插座 172

在车内的电源上可以连接电气附件。

所连接的装置必须性能状态完好，不得有故障。

警告

- 如果连接的电气装置温度过高，要立即关闭装置并断开电源连接。

提示

- 为避免损坏电气装置，切勿将输出电流的附件（例如太阳能电池板或蓄电池充电装置）连接到 12 伏电源插座上给汽车蓄电池充电。
- 只可使用符合规范并通过电磁兼容性检测的附件。
- 为了避免电压波动导致损坏，在打开或关闭点火开关前以及在启动发动机前必须关闭 12 伏电源插座上连接的用电器。
- 切勿将耗电超出给定瓦数的用电器连接到 12 伏电源插座上。如果超过最大消耗功率，则可能损坏本车的电气装置。

 请勿让发动机在停车状态下运转。

 在发动机处于关闭状态、开着点火开关和电气附件的情况下，汽车蓄电池会自行放电。

 未加屏蔽的装置可能干扰汽车收音机和汽车电子系统。

 如果在后窗玻璃天线附近使用电气装置，则收音机在 AM 波段中可能发生接收干扰。

车内插座

 注意本章节开始处第 172 页上的  和 。



图 170 前部中控台内：12 V 电源插座

最大消耗功率

电源	额定功率
12 伏	130 瓦

不得超过单个电源的最大消耗功率。装置的消耗功率标在其型号铭牌上。

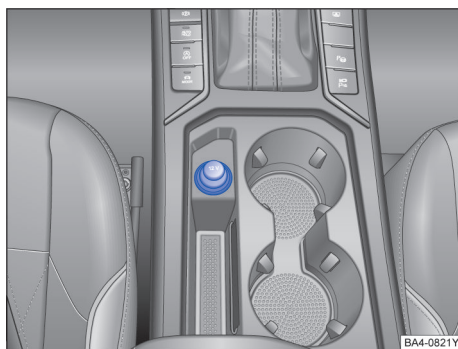
如同时连接两个或两个以上用电器，则总消耗功率不得超过 190W → 

12 伏电源插座

12 伏电源插座只在点火开关已打开的情况下工作。

在发动机已关闭、点火开关已打开和电气装置已接通的情况下，汽车蓄电池会自行放电。因此，在发动机运转时才可在电源上使用用电器。

在打开或关闭点火开关前以及在启动发动机前要关闭连接的电气装置，以免电压波动导致损坏。

12 伏电源插座可能在本车内的以下部位：

- 前部中控台 → 图 170。

危险

电气装置中有高压！

- 请勿将液体翻倒到电源上。

提示

- 注意连接的装置的操作手册！
- 切勿超过最大消耗功率，否则可能损坏整个汽车电气系统。
- 12 伏电源插座：

- 只可使用符合规范并通过电磁兼容性检测的附件。
- 切勿向电源中送电。

运输

◀ 收存行李和装载物

📖 主题引言

重装载物务必可靠收存在行李厢中，并确保后座椅靠背在垂直位置上可靠卡止。务必使用捆绑环及合适的捆绑绳来固定重物。切勿使汽车超载。有效载荷及负荷在车内的分布对行驶状况和制动效果有影响 → ▲。

将车内的所有行李件都安全收存

- 沉重的物品要尽量在行李厢内靠前放置，并将后座椅靠背在垂直位置上牢固卡止。
- 调整大灯的照明距离 → 第 91 页。
- 根据负荷调整胎压。遵照胎压标签 → 第 213 页。
- 在配备直接式或被动式胎压监测系统的汽车上，必要时应对新的负荷状态进行调整 → 第 202 页。

⚠️ 警告

未固定或错误固定的物品在突然进行紧急驾驶 / 制动操作时和发生事故时可能导致受伤。这尤其适用于，安全气囊触发时击中物体，导致其在车内被抛飞的情况。为了降低受伤风险，请注意以下事项：

- 车内的所有物品都要安全收存。行李和重物应始终存放在行李厢内。
- 每次都要用合适的捆绑绳或拉紧带固定物品，避免物品在突然进行驾驶操作和紧急制动时进入侧面安全气囊或前部安全气囊的膨胀范围内。
- 正确存放车内的物品，确保它们在行驶过程中绝对不会进入安全气囊的膨胀范围。
- 行驶过程中要让储物盒始终保持关闭。
- 在向前翻折副驾驶座椅靠背时，必须取下副驾驶座椅座垫上的所有物品。即使轻小物品也可能被向前翻下的副驾驶座椅靠背压入座垫下的重量识别垫中，并因此向安全气囊控制单元发送错误的信息。
- 存放的物品切勿导致乘员采取错误的坐姿。
- 如果存放的物品堵住某个座位，则乘员切勿在该座位上乘坐和使用。

⚠️ 警告

在运送面积较大和沉重的物品时，行驶特性以及制动效果会显著变化。 ▶

- 要使车速和驾驶方式与能见度、天气情况、路面状况和交通状况相匹配。
- 要特别仔细和小心地加油门。
- 避免突然的制动和行驶操作。
- 比正常情况下提前制动。

行李厢

主题引言

该章节包含有关下列主题的信息：

– 行李厢地板 174

重装载物务必存放在行李厢中，并确保后座椅靠背在垂直位置上可靠卡止。务必使用固定环及合适的捆绑绳。切勿使汽车超载。有效载荷及负荷在车内的分布对行驶状况和制动效果有影响 → 。

警告

在不使用或无人照管汽车时务必将所有车门和行李厢盖锁止，以减小受伤或致命伤的风险。

- 切勿让儿童无人照管，尤其是在行李厢盖已打开时。儿童可能进入行李厢内，关闭行李厢盖并无法自行出来。可能导致受伤或致命伤。
- 切勿让儿童在汽车内或汽车周围玩耍。
- 切勿让任何人在行李厢内乘车。

警告

当运送沉重的物品时，汽车的行驶性能会发生改变，制动距离会增加。未按规定存放或固定的重货可能导致失去对汽车的控制，然后导致受伤。

- 在运输重物时，汽车的行驶性能会因中心偏移而发生变化。
- 载荷务必均匀且尽可能低地分布在车内。
- 行李厢中的重物要始终尽量远地牢靠存放在后轴前。

提示

应避免放置在后车窗搁板上的物品磨蹭后窗玻璃，可能损毁后窗玻璃上的加热丝和天线。

 为能排出车内的污浊空气，不得盖住后窗玻璃和后窗台板之间的排气口。

行李厢地板

 注意本章节开始处第 174 页上的  和 。



图 171 行李厢内：抬起行李厢地板



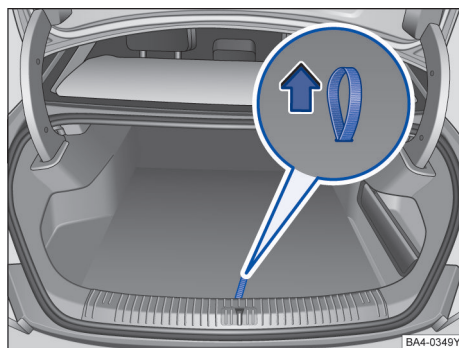

图 172 行李厢内：向上翻起行李厢地板

行李厢地板高度可调节 → 。

打开和关闭行李厢地板

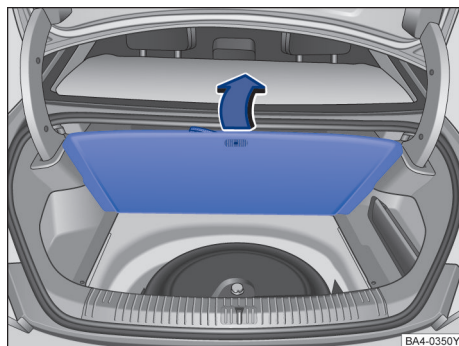
- 打开：抓住拉绳沿箭头方向抬起行李厢地板 → 图 171，然后将行李厢地板向前翻转，直至它被固定住为止 → 图 172。
- 关闭：向下压行李厢地板，并放好。

提示

- 行李箱地板的最大承载重量为 150 kg。
- 关闭时不要让行李厢地板自行落下，始终用手向下送，以免造成饰板或行李厢地板损坏。

行李厢装备

行李厢里储物舱



图 173 行李厢内：侧面储物舱

行李厢里的储物舱

行李厢侧壁上设有一储物舱。

燃油和废气净化

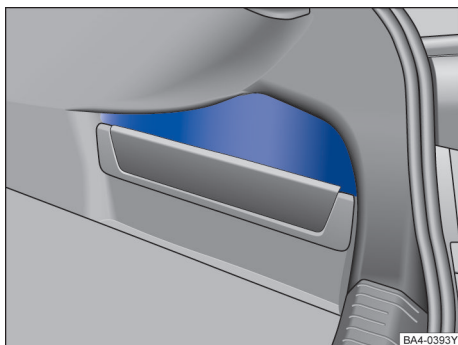
关于燃料使用的安全提示

主题引言

警告

不正确添加燃油可能引发火灾，爆炸，致伤，甚至致死人员！

- 燃油属高可燃性及可爆性物质，可导致人员严重烧伤和其它伤害。
- 必须将加油枪正确置于加油口内，否则，燃油可能溢出和溅出油箱。溢出和溅出的燃油可能引发火灾，烧伤人员。
- 要始终确保油箱锁正确关闭，以免燃油蒸发和发出。
- 添加燃油时切勿进入车内，若不得不进入车内，则必须关闭车门，并在再次接触加油枪前应触摸一下金属表面，这样可去除身上的静电荷，否则，可能产生电火花，加油时可能引发火灾。
- 为安全起见，在加油时必须关闭发动机。
- 添加燃油时切勿吸烟，远离明火，谨防引爆燃油！
- 安全起见，建议不要随车携带备用油罐，以免发生事故时油罐破损泄漏，引发火灾。

提示

- 要立即从车漆上清除溢出的燃油，以免损坏轮罩、轮胎和车漆。

 燃油可能污染环境。请收集流出的油液并由专业人员废弃处理。

 油箱盖不能应急解锁。必要时请专业人员处理。

燃油类型和加油

主题引言

该章节包含有关下列主题的信息：

- 汽油标号 176
- 添加燃油 176
- 加油时检查 177
- 汽油清净剂 177 ▶

油箱盖位于汽车后部右侧。

应加注的燃油类型取决于汽车的发动机配置。在油箱盖内侧有一个出厂时安装的标签，上面标有汽车所需的燃油类型说明。

有关亮起的警告灯和指示灯的信息请参见→第 179 页末尾的问题和解决方案。

汽油标号



图 174 油箱加油口盖板内侧的标签

油箱加油口盖板内标有适用于本车的燃油标号。

汽油按辛烷值分级，例如：90, 92, 93, 95 或 97 RON (RON 为“研究法辛烷值”)等，可以使用辛烷值高于本车适用值的汽油，但不会提高发动机功率和降低燃油消耗率。

为保证车辆性能，1.4 TSI 汽油发动机请使用 92 号 (RON) 或 92 号以上优质无铅汽油，1.8 TSI 及 2.0 TSI 汽油发动机请使用 95 号 (RON) 或 95 号以上优质无铅汽油。汽油必须符合国家标准或地方标准的规定。

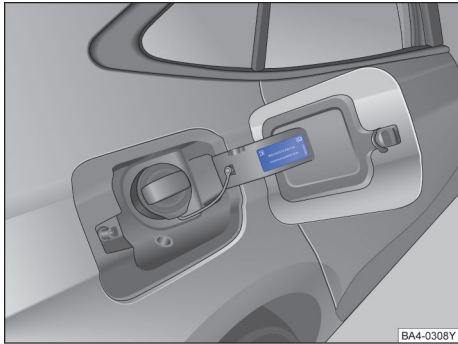
提示

- 符合中国第五阶段排放标准（国五）的车型，必须使用符合 GB18352.5-2013、GB17930-2013 的规定或地方标准，且辛烷值标号正确的汽油；符合中国第六阶段排放标准（国六）的车型，必须使用符合 GB18352.6-2016、GB17930-2016 以及 DB11/238-2016 的规定或地方标准，且辛烷值标号正确的汽油。否则，可能严重损坏发动机及其燃油系统，还可能降低发动机功率或无法运转。

- 若紧急情况不得使用辛烷值低于本车适用值的汽油，则发动机切不可高速大负荷运转，应以适中转速运转，否则，极易损坏发动机。应尽快添加辛烷值适用本车的汽油。
- 仅用一箱含铅汽油即可严重恶化催化转换器的净化效率，损坏催化转换器。
- 请优先使用油箱加油口盖板标签上推荐的燃油。
- 使用推荐油品可以使发动机达到最佳性能，并且降低燃油消耗，延长发动机寿命。

添加燃油



图 175 打开燃油箱盖板



图 176 拧下的加油口盖可挂在打开的燃油箱盖板上

燃油箱盖板由中央集控门锁控制。

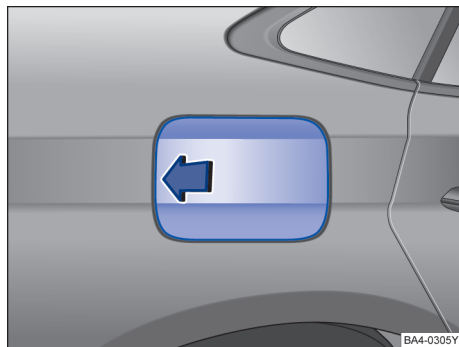
添加燃油前务必关闭发动机。

打开加油口盖

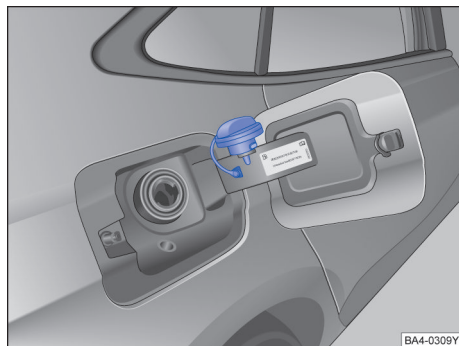
- 使用钥匙或中央集控门锁系统解锁汽车→第 54 页。
- 沿箭头方向按压燃油箱盖板 →图 175。
- 打开燃油箱盖板，逆时针拧下加油口盖。
- 将加油口盖挂到燃油箱盖板上→图 176。

关闭加油口盖

- 顺时针拧加油口盖，直至听到清脆的提示声。
- 关闭油箱盖板，直至听到其卡定声。

燃油箱盖板位于汽车右后侧。

一旦燃油箱内的燃油降至备用油位，仪表内的警告灯  即亮起。此外，显示屏可能显示相关文字信息，提示驾驶员尽早添加燃油。此时燃油箱内剩约 9 升燃油。

本车燃油箱容量约为 66 升。

油箱盖板内侧有一标签，其上标有适用于本车的燃油标号。

若无法打开油箱盖板，则应请专业人员处理。

警告

不正确添加燃油可能引发火灾，爆炸，致伤，甚至致死人员！

- 燃油属高可燃性及易爆性物质，可导致人员严重烧伤和其它伤害。
- 必须将加油枪正确置于加油口内，否则，燃油可能溢出和溅出油箱。溢出和溅出的燃油可能引发火灾，烧伤人员。
- 添加燃油时切勿进入车内，若不得不进入车内，则必须关闭车门，并在再次接触加油枪前应触摸一下金属表面，这样可去除身上的静电荷，否则，可能产生电火花，加油时可能引发火灾。
- 添加燃油时切勿吸烟，远离明火，谨防引爆燃油！
- 安全起见，建议不要随车携带备用油罐，以免发生事故时油罐破损泄漏，引发火灾。

警告

若特殊情况不得不携带备用油罐，则请务必遵守下列规定：

- 不得将备用油罐置于车内或车上面添加燃油，否则，加油时可能产生静电荷，点燃燃油蒸汽，引爆燃油！
- 加油时必须将备用油罐置于地上。
- 加油时应尽可能将加油枪插入备用油罐。

- 若使用金属备用油罐，则加油时加油枪不得与油罐接触，防止产生静电荷。
- 请务必遵守使用、储存及随车携带备用油罐的相关法规。
- 注意切勿将燃油溅到车内或行李厢内，否则，可能引爆燃油蒸汽，谨防引发致命事故！

提示

- 应及时清除溅到车身漆面上的燃油。
- 切勿让发动机运转至燃油箱内无油，不规则供油可能导致发动机熄火，未燃燃油将进入和损坏催化转换器。

 自动加油枪自动关闭后切勿试图继续加油，否则，温度升高时燃油可能溢出油箱。

加油时检查

核对表

如果不熟悉必要的操作和通用的安全防护措施并且没有正确的零部件及合适的工具，切勿在发动机上和在发动机舱内作业！否则请将所有作业交由上汽大众经销商进行。确保定期，最好在加油时检查以下内容：

- ✓ 车窗玻璃清洗液液位→第 193 页。
- ✓ 发动机机油油位→第 193 页。
- ✓ 发动机冷却液液位→第 196 页。
- ✓ 制动液液位→第 198 页。
- ✓ 轮胎胎压→第 202 页。
- ✓ 保证交通安全所需的汽车照明→第 86 页：
 - 转向信号灯
 - 停车灯、近光灯和远光灯
 - 尾灯
 - 制动信号灯
 - 后雾灯

汽油清净剂

汽油清净剂能有效清除发动机燃油系统积碳、油泥等沉积物；提高发动机动力性、燃油经济性、怠速稳定性并改善排放。

上汽大众经销商提供经过验证的“上汽大众专用汽油清净剂”。

并不是所有的汽油清净剂都有效。使用不合适的汽油清净剂存在导致发动机损坏的危险。推荐使用上汽大众汽车有限公司认可的汽油清净剂。

警告

- 汽油清净剂为化学制品，对皮肤有刺激，请放置于儿童无法接触到的地方，以避免触及皮肤。使用时请带防护手套，如不慎接触皮肤或眼睛，应立即用清水清洗并及时求医。
- 汽油清净剂不可饮用，如不慎吞饮，请带上本产品立即看医生。
- 使用汽油清净剂时禁止吸烟，同时应远离火源。
- 汽油清净剂勿贮放于阳光直射处。
- 如果本产品滴落在车辆油漆表面，应立即清洗干净。

提示

- 请务必在上汽大众经销商的指导下使用汽油清净剂。
- 不得添加未经本公司认可的任何添加剂。

 汽油清净剂对水生生物有害，可能对水生环境产生长期的副作用，请务必按照当地环保法规的要求妥善处理。

发动机控制单元和废气净化装置

主题引言

该章节包含有关下列主题的信息：

- 排放控制关键零部件信息 178
- 排放控制维修技术要求 178
- 尾气催化净化器 178
- 颗粒滤清器 179
- 问题和解决方案 179

警告

排气装置的部件可能会很热。于是可能引起火灾。

- 不要让排气装置部件接触到汽车下的易燃物质（例如干草）。
- 切勿在排气管、尾气催化净化器、隔热板上使用附加的底部保护层或防腐材料。

排放控制关键零部件信息

注意本章节开始处第 178 页上的 。

排放控制关键零部件信息可登陆上汽大众品牌官网查询：

<http://www.svw-volkswagen.com>

排放控制维修技术要求

注意本章节开始处第 178 页上的 。

排放维修技术要求：

- 请按照上汽大众制定的车辆保养计划，定期进行维护与保养，并在规定的时间内更换火花塞、空气滤清器、汽油滤清器、机油及机滤，避免因保养不当出现排放超标等故障现象。车辆进行维护保养、修理换件应使用原装零件，确保车辆安全、经济、环保的运行。
- 定期对发动机喷油嘴、燃烧室、进气道、节气门等影响排放控制的零部件进行清洁。根据车辆运行状况，必要时应定期使用上汽大众认可的燃油清净剂，减少积碳、胶质对燃油系统、进气系统以及排气系统的影响。
- 完成维护保养的车辆应进行必要的尾气排放检测，请按照上汽大众制定的检测要求和标准进行检测。

尾气催化净化器

注意本章节开始处第 178 页上的 。

尾气催化净化器用于废气后处理，帮助降低废气中的有害物质排放值。为保证汽油发动机的排气装置和尾气催化净化器长时间正常工作：

- 只可添加无铅汽油。
- 切勿行驶到油箱燃油完全耗尽。
- 不要加注过多的发动机机油→第 193 页。
- 不要牵引启动汽车，而要使用辅助启动。

如果在行驶期间发生失火（缺缸）、功率下降或发动机运转不平稳，要立即降低车速，并让上汽大众经销商检测汽车。否则未燃烧的燃油会因此进入排气装置，从而进入大气中。此外，尾气催化净化器也可能因过热而损坏！

 即使废气净化装置工作无碍，在发动机的某些状态下也可能出现含硫类物质的废气气味。这取决于燃油的含硫量。

颗粒滤清器

注意本章节开始处第 178 页上的 ▲。

为满足国家关于汽车排放法规的要求，在车辆的尾气减排系统中安装了颗粒滤清器（GPF），以捕集尾气中的细小碳颗粒，从而减少对大气的污染。为保证颗粒捕集效果，安装 GPF 的发动机需要配合使用低灰分机油以确保 GPF 能正常工作。

在车辆的使用过程中，颗粒滤清器（GPF）中会不断捕集到大量的碳颗粒物，并有逐步被装满直至堵塞的风险。对此，根据颗粒滤清器（GPF）捕集的碳颗粒情况，车辆可能会通过改变换挡和怠速转速等措施促进再生¹⁾，且可能伴随电子风扇快速运转，也可能需要通过外部干预操作来实施再生¹⁾。

如果组合仪表中  亮起，表明颗粒滤清器（GPF）捕集的碳颗粒已达到迫切需要再生的程度，这并非故障，完成再生后 GPF 可正常使用。上汽大众建议您及时主动采取措施，如中高速行驶较长时间，使 GPF 完成再生，以免 GPF 进一步堵塞甚至损坏。

如果组合仪表中  同时亮起，表明颗粒滤清器（GPF）已严重堵塞，不适合继续行驶，请尽快将车辆开到就近的上汽大众经销商寻求帮助。如未及时处理，将有可能对颗粒收集器（GDF）造成损坏。

警告

如果发动机长时间工作在较恶劣的工况下，颗粒滤清器（GPF）中的颗粒会快速增多，建议您尽量避免发动机频繁工作于此工况下。以下情况属于较恶劣的工况：

- 经常短途行驶
- 发动机经常低温冷启动

问题和解决方案

注意本章节开始处第 178 页上的 ▲。

发动机运转不平稳以及出现故障

如果在行驶期间发生失火（缺缸）、功率下降或发动机运转不平稳或者故障指示灯亮，要立即降低车速，以较低的发动机转速和较低的发动机负荷行驶到最近的上汽大众经销商检测汽车。否则未燃烧的燃油会因此进入排气装置，从而进入大气中。此外，尾气催化净化器也可能因过热而损坏！

¹⁾ 再生：定期清除滤清器里的颗粒物，使之恢复正常的工作状态的过程。

如果加油后立即出现该现象，请立即关闭发动机，以免造成后续损伤。请专业人员处理。

燃油箱自动排气

如果自动排气过程未执行，请再次按压解锁按钮 。油箱盖在未排气的情况下解锁。

缺少排气导致汽油加油时油枪提前关闭。

如果自动排气过程仍不执行，请到上汽大众经销商维修系统。

警告灯和指示灯

EPC

电子节气门控制系统故障（Electronic Power Control）。尽快让上汽大众经销商检测发动机。



亮起：表明尾气排放相关的系统和零部件有故障，或者油箱盖未盖严、油箱通气系统有泄露。请以较低的发动机转速和较低的发动机负荷行驶到上汽大众经销商检查。



闪烁：表明存在严重的失火故障，尾气催化净化器有损坏的风险。请以较低的发动机转速和较低的发动机负荷行驶到上汽大众经销商检查维修。

警告

- 行车建议只可在合适的视野、天气、路面和交通状况下执行。
- 不得危及其它交通参与者。

提示

为了避免汽车损坏，务必注意亮起的指示灯以及相应的描述和提示。

提示

当指示灯亮起或闪烁时，必须考虑到发动机可能出现故障且油耗增加。

自己动手

实用提示

问题和回答

如果在操纵本车时怀疑本车存在功能失效或损坏，则在去上汽大众经销商检修前请阅读并遵守以下提示。此外，关键词条目“特点”或“核对表”可提供帮助。

特点	可能的原因及其它	可能的解决措施
汽车无法用汽车钥匙解锁或锁止。	<ul style="list-style-type: none"> - 汽车钥匙中的电池电量耗尽。 - 距离汽车过远。 - 在作用范围之外按压按钮。 	<ul style="list-style-type: none"> - 更换电池。 - 走近汽车。 - 对汽车钥匙进行同步→第 54 页。 - 将汽车手动解锁或锁止→第 61 页。
前座椅无法电动调整。	汽车蓄电池电量耗尽。 保险丝已烧断。	给汽车蓄电池充电→第 199 页。 检查保险丝并在必要时更换→第 183 页。
汽车中没有汽车千斤顶或汽车中没有备用车轮或轮胎应急套件。	装备视汽车而定。 汽车有带自封式轮胎的车轮。	无直接的解决措施可用，因为视视装备而定。必要时向上汽大众经销商咨询→第 181 页。
功能与用户手册中描述的不一样。	在上汽大众信息系统中进行过设置。	检查并在必要时复位至出厂设置→第 22 页。
不能正确照亮路面。	<ul style="list-style-type: none"> - 大灯是针对靠左或靠右行驶进行调节的。 - 灯泡失灵。 - 近光灯未接通。 	<ul style="list-style-type: none"> - 将大灯调整为针对靠左或靠右行驶。 - 更换灯泡→第 183 页。 - 接通近光灯→第 86 页。
用电器不工作。	汽车蓄电池电量耗尽。 燃油存量较少。 保险丝已烧断。	给汽车蓄电池充电→第 199 页。 加油→第 175 页。 检查保险丝并在必要时更换→第 183 页。
耗油量高于给出值。	<ul style="list-style-type: none"> - 短途行驶。 - “不停地踩松油门踏板”。 用电器处于接通状态。 发动机控制单元有故障。 胎压过低。 在山区行驶。 在高负荷下行车。 以高发动机转速行车。	<ul style="list-style-type: none"> - 避免短距离行驶。 - 有预见性地驾驶。 - 均匀踩下油门踏板。 关闭不需要的用电器。 排除故障→第 178 页。 调整胎压→第 202 页。 无直接的解决措施可用。 无直接的解决措施可用。 选择较高的档位。

随车工具

主题引言

该章节包含有关下列主题的信息：

- 随车工具放置 181
- 组件 181

在故障情况下保护本车时要遵守所在国的法律规定。

警告

松散的随车工具、轮胎应急套件和备用车轮在突然进行紧急驾驶或制动操作时以及在发生事故时可能在车内抛飞并导致受伤。

- 要始终确保，随车工具、轮胎应急套件或备用车轮已可靠地固定在行李厢内。

警告

不适用的或损坏的随车工具可能导致事故和伤害。

- 切勿用不合适的或损坏的随车工具作业。

随车工具放置

注意本章节开始处第 181 页上的 ▲。



图 177 行李厢备用轮胎下的随车工具

打开行李厢盖后，将行李厢垫提起并固定。随车工具嵌置于备用轮胎下方的泡沫块中 → 图 177。

警告

- 如果没有正确固定好随车工具，那么在突然制动时和发生交通事故时这些物品可能会在车内被抛起，造成严重的人身伤害。
- 请注意，每次都要将随车工具牢固地固定在行李厢内。

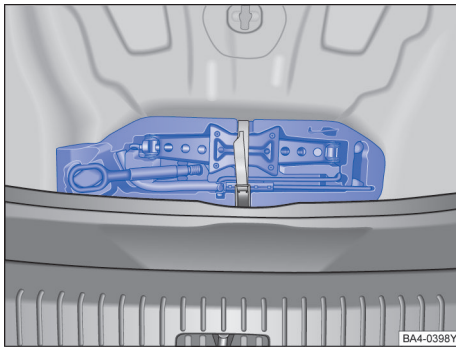
组件

注意本章节开始处第 181 页上的 ▲。



图 178 随车工具的组件

随车工具的组件

- ① 牵引环。
- ② 用于拔出车轮螺栓封盖的钢丝钩。
- ③ 汽车千斤顶。将汽车千斤顶重新放回之前，要将千斤顶拧至合适位置。
- ④ 千斤顶摇把。
- ⑤ 车轮扳手。

警告

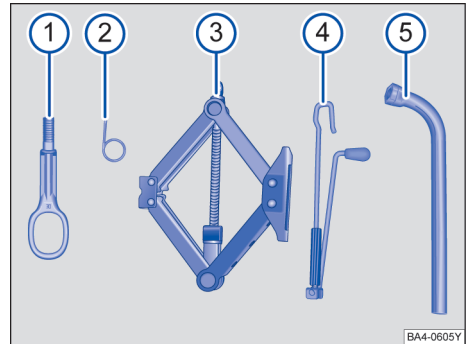
错误使用汽车千斤顶可能造成严重的人身伤害

- 出厂时提供的汽车千斤顶按规定只能用于本车型。不得用它举升更重的汽车或其它重物，否则有人身伤害危险！
- 只能在坚实、平坦的地面上使用汽车千斤顶。
- 在汽车被举升时，切勿启动发动机，有发生事故的 danger！震动的发动机可能使汽车从千斤顶上落下来。
- 在汽车仅由随车汽车千斤顶支撑的情况下，身体部位（例如手臂和腿）切勿伸到汽车下面，有人身伤害危险！

- 如果需要到汽车下面去作业，必须另外用合适的垫块将汽车牢固支撑好，否则有人身伤害危险！

车窗玻璃刮水器刷片

主题引言

该章节包含有关下列主题的信息：

- 更换车窗刮水器刮水片
- 清洁车窗玻璃刮水片

182
182 <

更换车窗刮水器刮水片



图 179 处于保养位置的刮水片



图 180 更换车窗刮水器刮水片

破损的刮水片必须及时更换。

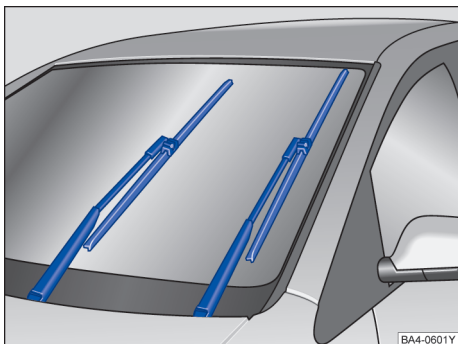
必须定期检查刮水片状况，并按规定更换刮水片。

更换车窗刮水器刮水片

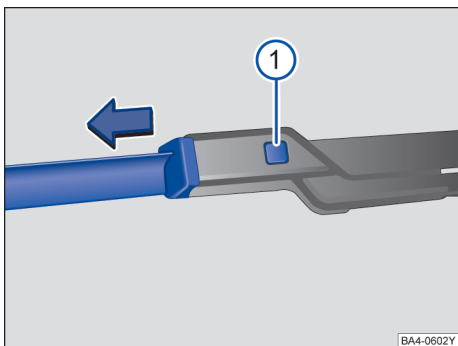
- 短时打开点火开关并重新关闭。
- 将车窗玻璃刮水器拨杆向下拨至点动刮水位置。使刮水器处于保养位置→图 179。
- 翻转刮水器臂，使其离开玻璃。翻转过程中不能抓住刮水片。
- 按住分离按钮→图 180① 同时沿图示箭头方向拉出刮水片。
- 将规格和长度均相同的新刮水片插到刮水器臂上，压入卡定。
- 将刮水器臂推回到车窗玻璃上，一旦打开点火开关并操纵刮水器拨杆时，刮水器臂自动返回其初始位置。

上汽大众经销商备有原装刮水片。

若刮水片损坏，刮水不畅，则应及时更换；如脏污而刮水不畅，则应及时清洗→▲

警告

磨损和脏污的刮水片将影响前方视野，降低行驶安全性！

- 所有车窗均视野清晰方可安全行驶！
- 须定期清洗刮水片和所有车窗。
- 每年应更换一或两次刮水片。

提示

- 除非在维护位置，不得将刮水器臂抬高车窗玻璃，否则，可能损坏发动机舱盖漆面或刮水器臂。
- 破损或脏污的刮水器可能刮伤车窗玻璃。
- 不得用燃油、指甲油清除剂、油漆稀释剂或类似材料清洗车窗，因上述材料可能损坏刮水片。
- 清除车窗玻璃表面灰尘时，请勿使用干抹布或掸子直接擦拭挡风玻璃，因为表面灰尘中含有大量细小沙粒，上述的擦车过程中会在玻璃上留下划痕。建议采用水流冲洗或使用车窗玻璃洗涤功能清洗车窗表面，避免车窗表面的灰尘沙粒损坏刮水片及玻璃。



关好发动机舱盖后刮水器臂方可移动至维护位置。

清洁车窗玻璃刮水片

刮水片保持洁净状态方能使前方视野清晰。

更换保险丝

主题引言

该章节包含有关下列主题的信息：

- 仪表板中的保险丝 184
- 仪表板中保险丝的保险丝列表 184
- 更换烧断的保险丝 185

由于汽车的持续后续开发、保险丝视装备而定的分配和通过一个保险丝同时保护多个用电器，所以手册印刷时不能给出某个用电器的保险丝位置的最新概览。保险丝配置的细节信息可向上汽大众经销商咨询。

原则上多个用电器可以通过一个保险丝共同加以保护。反过来，一个用电器也可以有多个保险丝。

在已排除故障原因时，才可更换保险丝。如果新安装的保险丝不久后再次熔断，则必须尽快让上汽大众经销商检测电气装置。

警告

电气装置的高压可能导致电击、严重烧伤和死亡！

- 切勿触摸点火装置的电线。
- 避免电气装置中发生短路。

警告

使用不合适的保险丝、修理保险丝和在不使用保险丝的情况下跨接电路可能导致火灾和受伤。

- 切勿安装额定电流值更高的保险丝。损坏的保险丝只可用具有相同电流强度（相同颜色和相同印刷文字）和相同尺寸的保险丝更换。
- 切勿修理损坏的保险丝。
- 切勿用金属条、回形针或类似物品代替保险丝。

提示

- 为了避免损坏车内电气装置，每次更换保险丝前都要关闭点火开关、车灯和所有用电器。
- 如果用电流更大的保险丝更换损坏的保险丝，则电气装置的其它部位也可能出现损坏。
- 必须防止污物和湿气渗入已打开的保险丝盒。保险丝盒中的污物和湿气会造成电气装置损坏。



一个用电器可以有多个保险丝。

- 将刮水器臂置于维护位置。→ ①
- 然后将刮水器臂抬高离车窗。
- 用柔软的布擦去刮水片上的灰尘和脏物。
- 用车窗清洗剂清洗刮水片，粘结牢固的污垢可用海绵或布清除。
- 更换损坏的刮水片。

维护位置

如短暂打开然后关闭点火开关，并下压车窗刮水器操纵杆，即可将车窗刮水器移至维护位置。在此位置可将刮水器臂抬高离车窗，以免其冬季冻结在车窗上。

起步行驶前必须将刮水器臂推回到车窗上，汽车一旦起步行驶，刮水器臂自动返回初始位置。

警告

用坏或脏污的车窗玻璃刮水片会降低能见度并提高事故和受伤的风险。

- 当车窗玻璃刮水片已损坏和用坏或不能再充分清洁挡风玻璃时，务必更换车窗玻璃刮水片。

提示

- 寒冷冰冻条件下首次使用刮水器前务必检查刮水片是否冻结在车窗玻璃上，否则，一旦使用刮水器就可能损坏刮水片和刮水器电机。
- 刮水器处于维护位置时方可将刮水器臂抬高离车窗，否则，可能损坏发动机舱盖和刮水器臂。

更换灯泡

一般说明

通常不先拆下其它的汽车零件是无法更换灯泡的。对于那些只能从发动机舱才能接近的灯泡，情况更是如此。因此进行这项工作需要专门的技能。

因此我们建议您前往上汽大众经销商处更换灯泡。

小心

在发动机舱工作时要小心注意！



- 灯泡是有压力的，更换时有可能爆炸——注意伤害危险！

 多个用电器可以通过一个保险丝共同加以保护。

仪表板中保险丝的保险丝列表

 注意本章节开始处第 183 页上的  和 .

仪表板中的保险丝

 注意本章节开始处第 183 页上的  和 .



图 181 在驾驶员侧仪表板上：保险丝盒盖板

损坏的保险丝只可用具有相同电流强度（相同颜色和相同印刷文字）和相同尺寸的保险丝更换。

打开仪表板中的保险丝盒

- 关闭点火开关和相关电器。
- 打开驾驶员 → 图 181 侧储物盒中（箭头）。
- 在储物盒内的上方有一小块凸起部分，可用平头物品（例如随车工具中的螺丝刀）或手指稍用力向上顶起凸起部分，当凸起部分顶到一定程度时储物盒盒盖将被完全打开。
- 拆下储物盒盒盖。

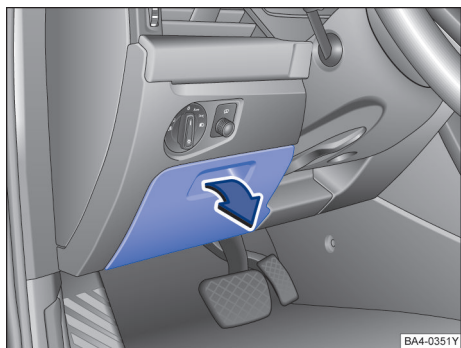
提示

- 为了避免汽车损坏，要小心地拆下和重新正确安装保险丝盒的盖板。
- 必须防止污物和湿气渗入已打开的保险丝盒。保险丝盒中的污物和湿气会造成电气装置损坏。

 本车中还有本章中未说明的其它保险丝。这些保险丝只可由上汽大众经销商更换。



图 182 保险丝位置示意图

这张表列出了与驾驶员有关的用电器的保险丝位置。表格的第一列包含插接位置，其他列包含保险丝型号、电流强度和受保护的用电器。

插接位置 → 图 182:

F2	10 A, 转向柱电子装置控制单元
F5	7.5 A, 网关
F6	7.5 A, 换挡杆传感器控制单元
F7	10 A, 空调面板, 后部空调操作和显示单元, 轮胎压力监控控制单元, 后车窗加热继电器、空调压缩机继电器
F8	7.5 A, 诊断接口、车灯旋转开关、雨量传感器、电子手刹开关、仪表板轮廓照明灯、主驾车门背景照明、副驾驶车门背景照明、左后车门背景照明、右后车门背景照明、FCM
F9	7.5 A, 转向柱电子控制器
F10	7.5 A, 触摸屏, 抬头显示
F11	40 A, BCMC 1(左侧大灯)
F12	20 A, 导航收音机
F13	25 A, 驾驶员侧安全带拉紧器引爆装置
F14	40 A, 空调鼓风机
F15	10 A, 电子转向柱锁

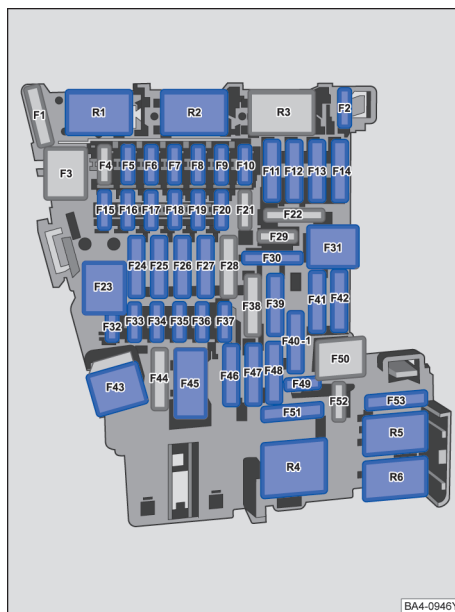
- F16 7.5 A, 无线充电, 前 USB, ETC
- F17 7.5 A, 仪表
- F18 7.5 A, 周围环境摄像机控制单元, 后部周围环境摄像机
- F19 7.5 A, kessy 控制器
- F20 15 A, 真空泵 R1 继电器
- F23 20 A, 滑动天窗控制单元
- F24 40 A, BCMA 66 (右前大灯)
- F25 30 A, 左前门板控制器
- F26 30 A, BCMA 1 (前排座椅加热)
- F27 30 A, BCMA 73 (内部照明灯)
- F30 10 A, 混合蓄电池单元、DISC
- F31 30 A, 电动后盖控制器
- F32 10 A, 驻车辅助控制单元, ACC 雷达, 驾驶员辅助系统的前部摄像机, BSD 控制器
- F33 7.5 A, 气囊控制器
- F34 7.5 A, 中控台开关模块 2, 机电式驻车制动器按钮, 自动防眩的车内后视镜, 车灯旋转开关, 空气质量传感器, 冷却液管压力传感器
- F35 7.5 A, 诊断接口
- F39 30 A, 右前门板控制器
- F40 20 A, 12V 插头
- F41 25 A, 副驾驶侧安全带拉紧器引爆装置
- F42 40 A, BCMA 73 (后门锁, 行李箱, 油箱盖, 双洗涤泵)
- F43 40 A, 功放
- F45 15 A, 左前侧腰部支撑调节开关, 左前部座垫风扇, 左前座椅调节操作单元, 座椅调节控制器
- F46 7.5 A, 后 USB-5V 充电
- F47 7.5 A, 遮阳帘
- F48 7.5 A, 发动机声音形成控制单元
- F49 7.5 A, 外仓 R1/R2 启动继电器, 电驱动系统的功率及控制电子系统、混合蓄电池单元
- F51 25 A, 后部空调操作和显示单元
- F53 30 A, 后窗加热 R5 继电器



- 多个电器可能会共同由某一个保险丝加以保护。
- 车内还有其它的保险丝。这些保险丝应由上汽大众经销商来更换。
- 不同型号和装备的汽车其保险丝号码和插接位置, 本书中的保险丝信息均以定稿时的车辆状态为准, 如今后车辆状态发生变化, 车辆保险丝的分配情况可能与表中列出的有所不同。相关信息请咨询上汽大众经销商。

更换烧断的保险丝

☐ 注意本章节开始处第 183 页上的 ▲和①。

准备工作

- 关闭点火开关、车灯和所有用电器。
- 打开相应的保险丝盒 → 第 184 页。

识别烧断的保险丝

烧断的保险丝可通过熔断的金属条来识别。

用手电筒照亮保险丝。这样可更好地识别烧断的保险丝。

更换保险丝

- 拔出有关的保险丝。
- 如果保险丝已烧断, 只可使用一个具有**相同**电流强度(相同颜色和相同印刷文字)和**相同**尺寸的新保险丝更换。→ ①
- 重新安装盖板。

汽车上的每个电路均由熔断式保险丝保护。建议时刻随车携带若干备用保险丝。可到上汽大众经销商处购买。

如果用电流更大的保险丝更换损坏的保险丝, 则电气装置的其它部位可能出现损坏。

如果新更换的保险丝不久后再次熔断, 则必须尽快让上汽大众经销商检查本车的电气系统。

警告

- 使用不合适的或修理过的保险丝可能会引起失火, 导致人身伤害和事故。
- 切勿对已损坏的保险丝进行修理。
- 切勿将额定电流较大的保险丝作为替代品使用。
- 用来更换的保险丝必须额定功率相同(颜色和印刷标识都相同)、结构尺寸也相同。
- 切勿把金属条、回形针或者类似的物品用作保险丝, 即使短时间也不行!

提示

- 如果用电流更大的保险丝更换损坏的保险丝, 则电气装置的其它部位可能出现损坏。



发动机舱内另有一个保险丝盒。

应急启动

主题引言

该章节包含有关下列主题的信息：

– 用跨接电缆启动发动机

186

若因蓄电池放完电无法启动发动机，则可通过跨接电缆连接另一辆汽车的蓄电池启动发动机。

用于连接的跨接电缆的横截面面积必须足够大。

警告

- 汽车发动机舱属高危区域，谨防引发伤亡事故！在发动机舱内作业前务必仔细阅读和遵守相关完全警告说明。
- 对蓄电池作业前务必仔细阅读和遵守相关警告说明。

提示

- 跨接启动时两车切勿相互接触，否则，一旦连接两蓄电池正极，电流立即流通。
- 无电蓄电池必须与整车电气系统正确连接。

用跨接电缆启动发动机

注意本章节开始处第 186 页上的  和 。



图 183 跨接电缆连接示意图







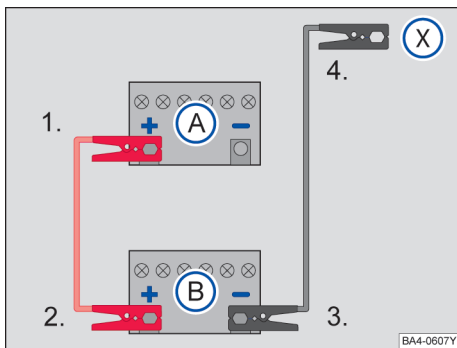

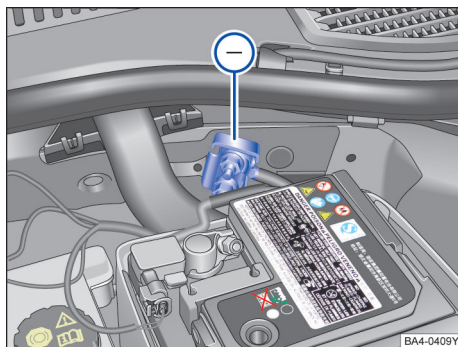

图 184 用于充电器负极连接的接地点

必须先接正极线柱，后接负极接线柱。

在→图 183 中， 表示无电蓄电池， 表示供电蓄电池。

连接跨接电缆

- 关闭两车点火开关。
- 将红色电缆的一端连接到无电蓄电池  的正极  上。
- 将红色电缆的另一端连接到供电蓄电池  的正极  上。
- 将黑色电缆的一端连接到供电蓄电池  的负极  上。
- 将黑色电缆的另一端  连接到无电蓄电池汽车发动机缸体上的螺栓连接金属部件上→图 184，连接点必须尽可能远离无电蓄电池 。
- 适当安置跨接电缆，注意避免使其与发动机舱内的运动部件接触。

启动发动机

- 启动供电蓄电池汽车的发动机，怠速运转。
- 启动无电蓄电池汽车发动机，等一至两分钟，直至其平稳运转。

拆卸跨接电缆

- 拆卸跨接电缆前必须确保前大灯处于关闭状态。
- 打开无电蓄电池汽车的鼓风机和后风窗加热器，降低拆卸电缆时产生的电压峰值。
- 发动机运转状况下按上述相反顺序拆卸跨接电缆。

警告

跨接电缆使用不当可能导致蓄电池爆炸，引发严重伤亡事故！为降低事故风险，请务必遵守下列规定：

- 在发动机舱内作业时请务必仔细阅读和遵守相关安全警告说明。
- 请务必仔细阅读和遵守蓄电池作业相关安全警告说明。
- 供电蓄电池的电压必须与无电蓄电池的电压（12V）相同，两蓄电池的容量也应尽可能相同（见蓄电池上标注的规格），否则，可能引起爆炸！
- 若蓄电池结冰，则不得使用跨接电缆启动发动机，否则，极易引起爆炸！即便蓄电池解冻后其内的电解液也可能泄漏，导致化学烧蚀。故结冰的蓄电池必须更换！
- 请严格按跨接电缆制造商提供的操作说明进行操作。
- 不得将负极电缆直接连接到无电蓄电池的负极接线柱上，否则，蓄电池产生的气体可能被电火花点燃，引起爆炸！
- 蓄电池附近不得有静电，因蓄电池内的气体可能被静电产生的电火花点燃，引起爆炸！
- 不得将负极电缆连接到燃油系统部件上或制动软管/管路上。
- 接线夹的非绝缘部位不得相互接触，此外，与蓄电池正极接线柱连接的跨接电缆不得与汽车的金属部件接触，否则，可能短路。
- 适当安置跨接电缆，注意避免使其与发动机舱内的运动部件接触。
- 操作时切勿俯身对着蓄电池，谨防被酸液烧伤！

提示

在利用外接电源对车辆蓄电池充电时，请勿将充电器的负极接在蓄电池的负极上，必须连接到发动机壳体上或发动机机舱内的接地点

处→图 184。

- 跨接电缆连接不当可能严重损坏整车电气系统。
- 两车不得相互接触，否则，一旦连接正极，电流立即流通。

 连接电缆线夹时应使其与蓄电池接线柱之间的金属良好接触。

- 若未能成功启动，则 10 秒钟后关闭启动机，约等半分钟后再次尝试启动。

牵引启动和牵引

主题引言

该章节包含有关下列主题的信息：

- 牵引启动提示 187
- 关于牵引的提示 188
- 安装前部牵引环 188
- 牵引时的驾驶提示 189

在牵引时要遵守相关法律规定。

出于技术上的原因，不允许牵引汽车蓄电池电量耗尽的汽车。

警告

基于技术原因，不得牵引启动蓄电池无电的汽车。

- 行驶中切不可关闭点火开关，否则，极易引发事故！因电子转向柱锁可能突然锁止，汽车不能转向。

警告



牵引时汽车的行驶性能和制动反应特性均将发生变化，故牵引时务必注意下列要点，防止受伤和引发事故：

- 无经验的驾驶员切勿试图进行牵引作业，引发事故！
- 被牵引车驾驶员须知：
 - 因制动助力器不工作，故制动时必须用比正常情况大得多的力量踏制动踏板，注意不要撞到前面的牵引车。
- 牵引车驾驶员须知：
 - 加速时务必格外谨慎，并尽可能避免急转弯。
 - 应根据情况提前制动，但应轻踏制动踏板。

提示

- 牵引启动发动机时燃油可能进入并损坏催化转换器。

牵引启动提示

 注意本章节开始处第 187 页上的  和 。

原则上不要牵引启动汽车。而要使用应急启动→第 186 页。

出于技术上的原因，不得牵引启动以下汽车：

- 带自动变速箱的汽车。
- 带 Kessy 无钥匙系统的汽车，因为电子转向柱锁止装置可能不能解锁。
- 带电子驻车制动器的汽车，因为制动器可能不松开。
- 在汽车蓄电池电量耗尽的汽车上，发动机控制单元可能不正常工作。

提示

在牵引启动时，未燃烧的燃油可能进入尾气催化净化器从而导致损坏。

关于牵引的提示

注意本章节开始处第 187 页上的 ▲和ⓘ。

牵引绳或牵引杆

使用牵引杆可最谨慎和最安全地牵引。只有在没有牵引杆时，才可使用牵引绳。

牵引绳应当有弹性，以保护两辆汽车。最好使用人造纤维绳或由类似弹性材料制成的绳索。

牵引绳或牵引杆只可固定在规定用于牵引汽车的牵引环或牵引装置上。

牵引带自动变速箱的汽车

对于被牵引的汽车要注意以下事项：

- 挂入换挡杆位置 N。
- 切勿以高于 50 km/h 的车速牵引。
- 牵引距离不得超过 50 km (30 英里)。
- 使用专用牵引车时只允许抬起被牵引车的前车轮进行牵引。

何时不允许牵引本车？

在以下情况时不允许牵引本车，而必须用专用运输车或挂车运输：

- 某种损坏使本车的变速箱不再有润滑剂时。
- 在汽车蓄电池电量耗尽时，因为转向系保持锁死状态并且可能此前已接通的电子驻车制动器和电子转向柱锁止装置无法松开。
- 带自动变速箱的汽车的牵引距离超过 50 km (30 英里) 时。

警告

若无视上述规定强行牵引本车，则可能引发事故，严重损坏汽车。

当电子驻车制动器和电子转向柱锁止装置都处于松开状态时，才允许牵引本车。在电气装置供电中断或有故障时，可能必须通过辅助启动启动发动机，以便松开电子驻车制动器和电子转向柱锁止装置。

安装前部牵引环

注意本章节开始处第 187 页上的 ▲和ⓘ。



图 185 在保险杠的右前部：拆卸盖板



图 186 在保险杠的右前部：安装牵引环

可拧入式牵引环的支座位于前保险杠上右侧的一个盖板后。

牵引环必须时刻随车携带。

要遵守关于牵引的提示 → 第 188 页。

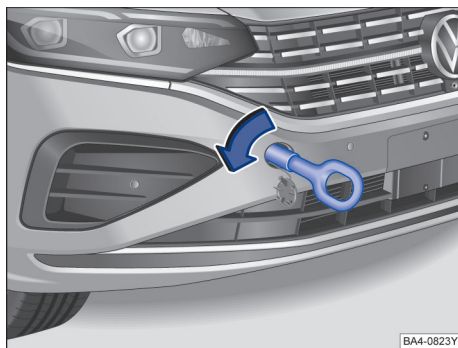
安装前部牵引环

- 从行李厢随车工具中取出牵引环和车轮扳手。
- 按压盖板的左侧区域 → 图 185 (箭头)，松开盖板的卡扣。

- 将牵引环箭头方向拧入螺纹孔内，直到限位位置 → 图 186。
 - 用车轮扳手作为杠杆进一步拧紧牵引环。
 - 牵引过程结束后，逆箭头方向拧出牵引环，然后重新安装盖板。
 - 必要时清洁牵引环和车轮扳手，然后将其放回随车工具中。
- 起步时，自动变速箱汽车应慢慢踏下油门踏板。
 - 切记，牵引时被牵引车的制动助力器和助力转向机构不工作！因此，应提前制动，但应轻踏制动踏板。

提示

牵引环必须始终充分和牢固地拧入支座中。否则牵引环在牵引启动或牵引时可能从支座中扯断。

牵引时的驾驶提示

注意本章节开始处第 187 页上的 ▲和⓪。

因技术原因，不得牵引启动蓄电池无电汽车。

牵引作业，尤其用牵引绳进行牵引需具备一定的经验，两车驾驶员应熟悉牵引流程和相关技术要求，无经验的驾驶员切勿试图进行牵引。

牵引时应避免牵引力过大或猛烈牵引，在不平路面上牵引时牵引连接点将过载，甚至损坏。

牵引时被牵引车的点火开关必须处于打开状态，从而使方向盘处于自由状态，并可关闭电子驻车制动器，转向信号灯、喇叭、风窗刮水器和清洗器均可使用。

本车被牵引时即使点火开关和危险警报灯均处于打开状态，仍可使用转向信号灯指示方向。按需指示的方向拨转向信号灯操纵杆即可打开转向信号灯，转向信号灯工作时危险警报灯停止闪烁，一旦转向信号灯操纵杆返回初始位置，危险警报灯立即自动开始闪烁。

发动机运转时制动助力器方起作用，因此，制动时必须用比正常情况大得多的力量踏制动踏板。

发动机运转时助力转向机构方起作用，因此，转向时必须用比正常情况大得多的力量转向方向盘。

被牵引车的驾驶员：

- 打开危险警报灯，但应遵守当地相关法规。
- 将变速杆移入挡位 N。
- 牵引绳必须始终处于绷紧状态。

牵引车的驾驶员

- 打开危险警报灯，但应遵守当地相关法规。
- 慢慢起步行驶，直至牵引绳绷紧，再小心加速行驶。

检查并添加 发动机舱内

📖 主题引言

该章节包含有关下列主题的信息：

- 关于在发动机舱内作业的安全提示 190
- 在发动机舱中作业的准备 191
- 打开和关闭发动机舱盖 191
- 显示屏显示 192 ◀

关于在发动机舱内作业的安全提示

在发动机舱中进行一切作业前，务必在一处水平而有承载能力的地面上停车。

汽车的发动机舱是一个有危险的区域→⚠️。如果不熟悉必要的操作和通用的安全防护措施，如果没有正确的工作部件和工作油液以及合适的工具可用，切勿在发动机上和发动机舱内作业！并将所有作业交由上汽大众经销商进行。不恰当的作业可能导致受伤。

⚠️ 警告

凡汽车发动机舱均属高危区域，谨防引发伤亡事故！

- 若可见蒸汽或冷却液逸出发动机舱，则切不可打开发动机舱盖，谨防烫伤！待发动机冷却，看不到蒸汽或冷却液时方可打开舱盖。
- 务必按安全操作规程进行操作，切勿冒险！
- 发动机舱内进行诸如检查和添加油液等所有作业时均可能致伤和烫伤操作人员，甚至引发火灾。
- 不熟悉操作流程，无工具使用经验和不了解安全操作规定的人员不得在发动机舱内作业，否则，极易引发伤亡事故！若无把握，则必须由上汽大众经销商进行处理。
- 关闭发动机。
- 打开驻车制动器，并将变速杆挂入挡位 P。
- 儿童远离汽车。
- 在打开发动机舱盖之前，务必让发动机冷却。
- 切勿触碰处于热态的发动机部件，谨防烫伤！
- 注意切勿将车用油液溅到热态发动机及其尾气排放控制系统上，谨防引发火灾！

- 避免电气系统短路，尤其须注意跨接电缆连接点，否则，蓄电池可能爆炸！
- 切勿触碰散热器风扇，因其受温度控制，即使关闭发动机后风扇仍可能突然自动启动。
- 发动机处于热态时切不可打开冷却液补偿容器盖！因冷却液处于热态时冷却系统处于高压状态。
- 打开膨胀罐盖时应用一块大厚布包住膨胀罐盖，防止冷却液烫伤脸部、手和手臂。
- 切勿将诸如清洗布和工具遗忘在发动机舱内。
- 若在车下作业，则更须谨慎，应采取合适的措施防止汽车溜车或用合适的支座支撑汽车。此种情况不宜用随车千斤顶支撑汽车，谨防致伤车下操作人员！

⚠️ 警告

若不得不在发动机启动或运转时作业，则更为危险，务必时刻留意，谨防诸如传动带、发电机、散热器风扇等旋转部件和高压点火系统致伤操作人员！同时，请注意下列事项：

- 切勿触碰点火系统导线。
- 千万注意勿让首饰、宽松的服装、长发卷入发动机旋转部件，否则，可能引发致命事故！作业前务必取下首饰和领带，并包住头发，穿紧身服装。
- 踏油门踏板时务必谨慎，须检查变速箱是否已挂入某个挡位，否则，即使施加驻车制动，一旦踏油门踏板，汽车即可移动，势必引发伤亡事故！

⚠️ 警告

电气装置的高压可能导致电击、烧伤、受伤和死亡！

- 切勿让电气装置短路。否则汽车蓄电池可能爆炸。
- 为了降低触电和受伤的风险，在发动机运行或启动过程中要注意以下事项：
 - 切勿触摸点火装置的电线。

⚠️ 警告

若须对燃油系统或电气系统进行检修，还须遵守下列安全操作规定：

- 切勿吸烟。
- 工作区域及附近无明火。
- 手头备有灭火器。

提示

更换或添加车用油液时切勿加错油液，必须按系统功能添加品种和规格均无误的油液，否则，将导致严重功能故障，损坏发动机！

车用油液对环境有害！故应定期检查车下地面上是否有油液斑点或污迹，若发现斑点或污迹，则请与上汽大众经销商联系检修。

在发动机舱中作业的准备

核对表

在发动机舱中进行任何作业前都务必先按规定顺序进行以下操作 → ⚠️:

- ✓ 在一处平坦而坚实的地面上停车。
- ✓ 关闭发动机。
- ✓ 打开驻车制动器。
- ✓ 将变速杆挂入挡位 P。
- ✓ 待发动机冷却。
- ✓ 让儿童远离汽车。
- ✓ 打开发动机舱盖 → ⚠️。
- ✓ 请确保汽车不会意外自行移动。

警告

忽视这个对自身安全至关重要的核对表可能会导致受伤。

- 务必遵循核对表中的操作，并遵守通用的安全防护措施。

打开和关闭发动机舱盖



图 187 驾驶员侧脚部空间：发动机舱盖锁开启手柄



图 188 散热器格栅上方用于打开发动机舱盖的分离杆

发动机舱盖可在车内开启

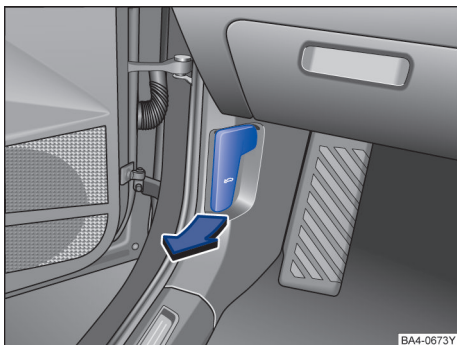
打开发动机舱盖

- 打开发动机舱盖前切勿将风窗刮水器臂抬高风窗玻璃，否则，可能损坏舱盖漆面。
- 将车门打开沿图示箭头方向拉动开启手柄 → 图 187，舱盖在弹簧机构的作用下弹开少许。
- 沿箭头上提开启拉手，抬起发动机舱盖并将其打开 → 图 188 → ⚠️。
- 舱盖由充气支杆固定在打开位置。

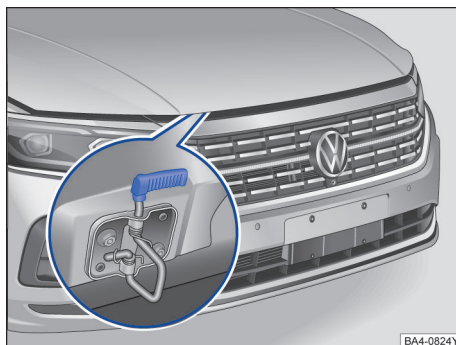
关闭发动机舱盖

- 缓缓将发动机舱盖关合至较低位置
- 松手让发动机舱盖落到锁紧装置中，- **不要按压!** → ⚠️

如果发动机舱盖未完全关闭，将发动机舱盖重新打开，然后正确关闭。

警告

谨防被高温冷却液烫伤！

- 若可见蒸汽或冷却液逸出发动机舱，则切不可打开发动机舱盖。待无蒸汽、烟雾或冷却液逸出发动机舱，并待发动机冷却后方可打开舱盖。
- 在发动机舱内作业前请务必仔细阅读和遵守相关安全警告说明 → ⚠️。

警告

未正确关闭的发动机舱盖可能在行驶过程中突然打开，从而挡住向前的视野。从而导致事故和受伤。

- 关闭舱盖后应检查一下舱盖是否正确关好，关好后的舱盖应与邻接车身齐平。
- 关闭发动机舱盖时须确保舱盖范围内无人。
- 若行驶时发现舱盖未关严，则必须立即停车，关好舱盖，谨防引发事故！

提示

- 为了避免损坏发动机舱盖和车窗玻璃刮水器摆臂，只能在车窗玻璃刮水器已折叠的情况下打开发动机舱盖。
- 开始行驶前务必将车窗玻璃刮水器摆臂重新翻回车窗玻璃上。

 清洁发动机时，残余的燃油，油脂和机油一起流出，必须利用油水分离器来清洁脏水，因此仅允许在专业维修站或相应的加油站清洗发动机。

显示屏显示



图 189 在组合仪表的显示屏上：发动机舱盖打开或未正确关闭

组合仪表显示屏上的符号→图 189 表示发动机舱盖打开或未正确关闭。

 **请勿继续行驶！**必要时再次抬起发动机舱盖并重新关闭。

即使在点火开关已关闭时也可以看到该显示，在车门关闭且汽车上锁数秒后会消失。

警告

忽视警告显示可能会导致车辆在道路交通中抛锚、出现事故或重伤。

- 切勿忽视警告显示。
- 一旦可行且安全，就立即停车。

 视组合仪表型号而定，符号显示可能有所不同。

油液和运行材料

主题引言

所有油液和运行材料（如轮胎、发动机冷却液或汽车蓄电池）在不断地后续开发。发动机上还包包括齿形皮带、发动机机油和火花塞。因此请让上汽大众经销商更换工作油液和工作部件。上汽大众经销商会随时获知最新的变更信息。

警告

不合适的工作油液和工作部件及其不恰当的使用可能导致事故、重伤、烫伤和中毒。

- 油液只可保存在封闭的原装容器中。
- 切勿使用空食品盒、瓶子或其他容器盛放油液，否则可能有人饮用其中装着的油液。
- 使儿童远离所有油液和工作部件。
- 务必阅读并遵守油液外包装上的信息和警告。
- 在使用会产生有害蒸气的产品时，务必在室外或在通风良好的区域内作业。
- 切勿使用燃油、松脂精、发动机机油、洗甲水或其他挥发性液体进行汽车养护。这些物质有毒并且高度易燃。它们可能引起火灾和爆炸！

提示

- 只可添加适用的工作油液。绝对不可混淆工作油液。否则会导致严重的功能缺陷和发动机损坏！
- 冷风入口前面的附件和其他加装件会降低发动机冷却液的冷却效果。在环境温度高且发动机负荷大时，发动机可能过热！

 泄漏的工作油液会污染环境。要将流出的工作油液收集在合适的容器中，然后按环保要求专业地废弃处理。

车窗玻璃清洗液

主题引言



图 190 发动机舱内：车窗清洗液容器盖

定期检查车窗玻璃清洗液液位，并在必要时添加清洗液。

- 打开发动机舱盖 **▲** → 第 190 页。
- 车窗玻璃清洗液储液罐可通过盖子上的符号  识别 → 图 190。
- 检查储液罐中是否还有足够的车窗玻璃清洗液。
- 在车外温度低时要加入专用防冻液，以防结冰 → **▲**。

警告

在发动机舱内作业时务必格外谨慎！

- 在发动机舱内作业时务必遵守相关安全警告说明 → **▲**。
- 切勿在车窗玻璃清洗液中添加冷却液防冻剂或类似添加剂。否则车窗玻璃上会形成一层油质薄膜，严重影响视野，有发生事故的危险！

小心

- 车窗清洗液内不得加入散热器防冻液或其它任何添加剂。
- 推荐使用上汽大众原装车窗清洗液。其它添加剂或皂液会堵塞扇形喷嘴的小孔。

发动机机油

主题引言

该章节包含有关下列主题的信息：

- 发动机机油规范	193
- 更换发动机机油	194
- 发动机机油消耗量	194
- 检查机油的液面高度	195
- 补充发动机机油	195
- 问题和解决方案	196

警告

不恰当地处理发动机机油可能导致严重烫伤和伤害。

- 仅在具有必须的专业知识情况下，才可自行更换发动机机油！
- 每次在发动机舱中进行作业之前，请阅读并遵守警告说明。
- 处理发动机机油时务必佩戴防护眼镜。
- 发动机机油在发动机运转时会变得特别热，可能严重烫伤皮肤。务必让发动机冷却。
- 发动机机油有毒，必须保存在儿童的接触范围之外。
- 发动机机油只可保存在封闭的原装容器中。此规定也适用于废弃处理之前的废机油。
- 切勿用空食品盒、瓶子和其它容器保存发动机机油，否则可能会误导他人喝下其中的发动机机油。
- 经常接触发动机机油可能损伤皮肤。务必用清水和肥皂彻底清洗沾有发动机机油的皮肤。



在任何情况下都不允许将废弃机油直接排入下水道或留存在地面上。

- 由于更换机油需要必备的专用设备和专业知识，更换发动机机油和机油滤清器请在上汽大众经销商处进行。

发动机机油规范

注意本章节开始处第 193 页上的 **▲**。

发动机机油的加注必须严格遵守上汽大众的规范要求。

出厂时发动机已加注了一种优质多粘度级的机油。除了极端气候，这种机油可以全年使用。

当然，发动机机油也在不断地开发和改进中，因此本使用说明书中的说明仅适用于说明书交付印刷时的状态。

上汽大众经销商为您提供经上汽大众认可的机油产品，为您的爱车提供持久的保护。

上汽大众汽车有限公司会及时通知上汽大众经销商最新更改信息。因此我们建议您前往上汽大众经销商处为您的爱车更换发动机机油。

适用于您车辆的机油规范

发动机类型	机油规范
1. 4TSI 汽油发动机	
2. 0TSI 汽油发动机 (137KW)	VW 50800
2. 0TSI 汽油发动机 (162KW)	请参照发动机机油盖要求

说明：机油盖如无特别说明，请加注满足 VW 50200（或兼容 VW 50200 的更高 VW 标准）标准的机油，如有明确要求，请参照要求来加注。

请使用由上汽大众经销商提供的、经上汽大众认可的机油产品，购买机油时必须核对包装容器上注明的机油规范。

机油特性

上汽大众认可的机油产品具有如下的特点：

- 在各种室外温度下可全年使用
- 良好的清洁能力
- 在各种发动机温度和负载工况下良好的润滑能力
- 良好的抗老化能力
- 减少发动机磨损
- 良好的低温启动能力

小心

发动机机油仅可添加由上汽大众经销商提供的经认可的添加剂产品。注意！不得使用未经本公司认可的任何添加剂。这些添加剂所造成的损伤不在质量担保范围内。

提示

我们建议，在长距离行驶前为您的汽车购买相应规格的发动机机油并随车携带。这样您随时可添加合适的发动机机油。

更换发动机机油

注意本章节开始处第 193 页上的 

必须在维修保养周期规定的时间内，更换发动机机油。

对于使用条件比较恶劣的车辆，特别是经常停车/启动以及常在低温或高原环境下使用的车辆，应经常检查机油液面，建议每 5000 公里更换机油和机油滤清器。

警告

- 仅在具有必须的专业知识情况下，才可自行更换发动机机油！
- 每次在发动机舱中进行作业之前，请阅读并遵守警告说明。
- 更换发动机机油前先让发动机充分冷却，热机油有烫伤的危险。
- 要佩戴防护眼镜，否则洒出和机油可能会对眼睛造成伤害。
- 为了放出机油，请您使用一个足够大的容器，以便容纳废弃机油。
- 当您用手旋出放油螺栓时，手臂要保持水平，以使流出的机油不会顺着您的手臂往下流。
- 机油有毒！废机油在按规定回收前要妥善保存，以确保儿童和未经许可的人员无法触及。



在任何情况下都不允许将废弃机油直接排入下水道或留存在地面上。

- 由于更换机油需要必备的专用设备和专业知识，更换发动机机油和机油滤清器请在上汽大众经销商处进行。



- 如果您的皮肤碰触过机油，必须彻底清洗干净。

发动机机油消耗量

注意本章节开始处第 193 页上的 

发动机机油消耗量可能因发动机不同而异，而且在发动机的使用寿命期间可能变化。

发动机消耗机油是正常的。根据驾驶方法以及车辆运行状况而不同，机油消耗量可能会达到 0.5L/1000km。最初 5000km 内的机油消耗量可能稍高。因此，必须定期检查机油液面的高度，最好在每次加油和长途行车前检查机油液面高度，必要时进行补充。

检查机油的液面高度

注意本章节开始处第 193 页上的 ▲。



图 191 带液位标记的机油标尺



图 192 带液位标记的机油标尺

机油标尺指示发动机机油液位。

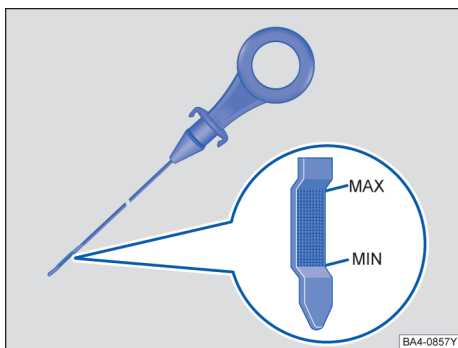
检查机油液位高度

- 将车停放在水平地面。
- 关闭发动机。
- 打开发动机舱盖。
- 等待几分钟后拉出机油标尺。
- 用一块干净的布擦净机油标尺，然后把机油标尺重新插入到底。
- 再次抽出机油标尺，读出机油液面位置。

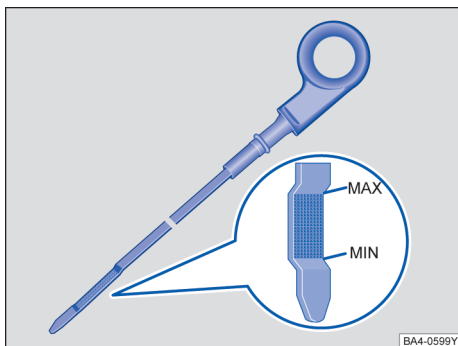
“MAX”（机油标尺上拐点）标示的是机油液面高度的上限。→ 图 191 或→ 图 192

“MIN”（机油标尺下拐点）标示的是机油液面高度的下限。→ 图 191 或→ 图 192

加注时必须注意机油液面高度，既不能超出“MAX”上限也不能低于“MIN”下限。建议加注至两个标示中间偏上的位置。

小心

- 机油液位不得超过“MAX”上限，否则废气净化装置有损坏的危险。
- 在某些条件下如果无法添加合适的发动机机油，请不要继续行驶。关闭发动机并联系上汽大众经销商寻求专业支持。
- 由于高原行车时车辆的运行条件比较恶劣，发动机工作温度升高，机油粘度变小，容易造成机油消耗增加。因此，长期在高原环境下行驶的车辆，建议每 5000 公里检查发动机机油。

提示

机油规范。→ 第 193 页

补充发动机机油

注意本章节开始处第 193 页上的 ▲。

- 检查发动机机油液位。→ 第 195 页
- 拧开发动机机油加注口的盖子。
- 以小份额补充合适的发动机机油。→ 第 193 页
- 检查发动机机油液位。→ 第 193 页
- 小心地拧紧加注口的盖子，并把机油标尺向下插到底，否则发动机运转时机油可能溢出。

小心

- 在补充机油时，机油不要滴落到灼热的发动机零部件上——有燃烧的危险！
- 在发动机舱内进行工作前，请仔细阅读在发动机舱中作业警告说明

机油液位不得超过“MAX”上限。否则机油会被通过曲轴箱的通风孔吸入，并可能通过废气排放装置进入大气。机油可能在废气净化装置中燃烧并损坏废气净化装置。→ 第 193 页

问题和解决方案

📖 注意本章节开始处第 193 页上的 ▲。

组合仪表显示屏中显示警告灯和文字信息。同时可能发出声音信号。

 **闪烁** 发动机机油压力过低。🚫 不要继续行驶！

 **亮起** 发动机机油油位过低。关闭发动机。检查发动机机油油位→第 193 页。

 **闪烁** 发动机机油系统有故障。请到上汽大众经销商检修并检查发动机机油传感器。

发动机冷却液

📖 主题引言

该章节包含有关下列主题的信息：

- 发动机冷却液规格 196
- 检查冷却液液位和加注冷却液 197
- 问题和解决方案 198

如果不熟悉必要的操作并且没有合适的工具以及正确的工零作部件和油液，切勿在发动机冷却系统上进行作业 →▲！请将所有作业交由上汽大众经销商进行。

不恰当的作业可能导致受伤。

⚠️ 警告

在发动机舱内作业时务必格外谨慎！

- 在发动机舱内作业时务必遵守相关安全警告说明。→第 190 页
- 发动机达到暖态或热态时冷却液系统处于高压状态！此时切不可拧开膨胀罐盖，否则，可能被高温蒸汽烫伤。

⚠️ 警告

发动机冷却液有毒！

- 发动机冷却液只可装在封闭的原装容器中保存在安全的地方。
- 切勿使用空食品盒、瓶子或其他容器盛放发动机冷却液，否则可能有人饮用其中装着的发动机冷却液。
- 发动机冷却液要保存在儿童的接触范围之外。

- 确保根据汽车运行时的最低预期环境温度规定正确的冷却液添加剂的比例。

 冷却液和冷却液添加剂可能污染环境。请收集流出的油液，按环保要求专业地废弃处理。

发动机冷却液规格

📖 注意本章节开始处第 196 页上的 ▲。

上汽大众在冷却系统内已经加入了一种长效冷却液。

新车所加注的冷却液不仅可以在低温环境中提供防冻保护，而且保护冷却系统中的所有轻合金零部件防止腐蚀，除此之外还可以防止沉积物并显著提高冷却液沸点。因此，冷却液的浓度即使在温暖季节或地区也不可以因为补水而降低。

如果由于气候原因，需要更强的防冻保护，请联系上汽大众经销商选择防冻能力更强的原装冷却液。

其它冷却液添加剂可能会明显损害防腐作用。由此而产生的腐蚀损伤可能导致冷却液损失，结果导致严重的发动机故障。

⚠️ 警告

冷却液添加剂属有毒物质！

- 冷却液添加剂必须存放在原装容器内，勿让儿童接触！放出的废冷却液也应按此处理。
- 切勿将冷却液存放在空食品容器、瓶或任何非原装机油容器内，否则，可能将冷却液误认作食品，导致中毒事故！
- 严寒气候条件下为确保冷却液防冻能力，应根据环境温度加入规定浓度的冷却液，否则，冷却液可能冻结，导致汽车抛锚，同时，采暖系统不工作，致使驾乘人员暴露在严寒之中，有受伤的风险。

💡 提示

冷却液中不得加入任何其它类型的添加剂，否则，将大大降低其防腐能力，导致冷却液系统腐蚀，冷却液流失，严重损坏发动机！

 冷却液和冷却液添加剂应收集并按规定处理。

 上汽大众经销商为您提供按严格要求配置的原装冷却液溶液，在通常情况下，您可以直接将其添加到冷却系统中。

- 任何情况下原装冷却液不能同其它冷却液添加剂混合。
- 你可以根据红颜色识别出补偿容器中的冷却液。如果补偿容器中的液体颜色发生变化，说明冷却液同其它冷却液添加剂混合了！
- 在这种情况下必须立刻更换冷却液！
- 否则会出现严重的功能故障或发动机故障！

检查冷却液液位和加注冷却液

☞ 注意本章节开始处第 196 页上的 ▲。



图 193 冷却液补偿容器上的液位标记



图 194 冷却液补偿容器盖

冷却液液位是否正常对发动机冷却系统的正常工作极其重要。

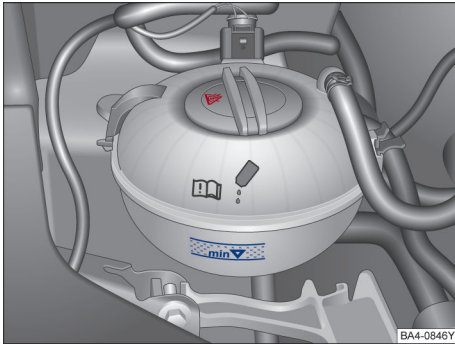
如果发动机冷却液液位过低，发动机冷却液警告灯会亮起。

准备工作

- 将汽车停放在水平而坚实的地面上。
- 让发动机冷却 → ▲。
- 打开发动机舱盖 ▲ → 第 190 页。
- 发动机冷却液补偿罐可通过盖子上的符号 识别。

检查发动机冷却液液位

- 发动机处于冷态时检查冷却液液位是否处在膨胀罐侧面的标记范围内。→ 图 193
- 若液位低于“min”标记，则须立即添加冷却液。

添加发动机冷却液

- 务必将一块合适的抹布置于补偿罐的盖子上，防止面部、双手和双臂受热的发动机冷却液或蒸气伤害。
- 将此盖子小心地拧下 → ▲。
- 只可添加符合上汽大众规格 → 第 196 页的原装冷却液 → ①。
- 发动机冷却液液位必须在补偿罐的标记范围内。不得添加超过标记区域的上边缘 → ①！
- 牢固拧紧盖子。
- 如果在紧急情况下没有符合要求的规格（→ 第 196 页）的发动机冷却液，不要使用其它发动机冷却液添加剂！而暂时只添加蒸馏水 → ①。然后用规定的发动机冷却液添加剂尽快恢复正确的混合比 → 第 196 页。

警告

在发动机舱内作业时务必格外谨慎！

- 在发动机舱内作业时务必遵守相关安全警告说明 → 第 190 页。
- 发动机达到暖态或热态时冷却液系统处于高压状态！此时切不可拧开膨胀罐盖，否则，可能被高温蒸汽烫伤。

提示

- 添加时只可使用蒸馏水！所有其它类型的水由于含有的化学成分可能在发动机中导致显著的锈蚀损坏。也可能导致发动机失灵。如果未添加蒸馏水而添加了其它水，请尽快请上汽大众经销商完全更换发动机冷却系统中的液体。
- 发动机冷却液只可添加至标记区域的上边缘。否则多余的发动机冷却液在受热时会被从发动机冷却系统中挤出，并可能导致损坏。▶

- 在发动机冷却液损失较多时，只可在发动机**完全冷却**时加注发动机冷却液。冷却液损失较多的原因是发动机冷却系统泄漏。应立即让上汽大众经销商检测发动机冷却系统。否则会导致发动机损坏！
- 在添加油液时要确保往正确的容器加注。如果使用错误的油液，可能导致严重的功能缺陷和发动机损坏！

问题和解决方案

📖 注意本章节开始处第 196 页上的 ▲。

冷却液温度过高或液位偏低时该警告灯将亮起。

若 **⚠** 警告灯出现下列情况，表明系统存在故障：

- 打开点火开关后该警告灯亮数秒钟后不熄灭。
- 行驶中该警告灯亮起或闪亮，同时系统发出警告。→ ▲

上述情况表明冷却液液位偏低或温度过高。此外，显示屏可能显示相关文本信息，→ 第 17 页提示或警告驾驶员须立即执行某些操作。

冷却液温度过高

首先观察冷却液温度表的温度计数，若指针偏向表盘右端，表明冷却液温度过高，应立即停车，关闭发动机，检查冷却液液位。→ ▲

若冷却液液位正常，系统过热可能是散热器风扇故障导致的，请联系上汽大众经销商检修。

若短距离行驶后警告灯再次亮起，则必须立即停车，关闭发动机，与上汽大众经销商联系检修。

冷却液液位偏低

首先观察冷却液温度表的温度读数，若指针处于表盘正常范围内，则尽早添加冷却液。→ ▲

⚠ 警告

亮起的警告灯和文字信息可能是故障提醒继续行驶会导致在道路交通中抛锚，引起事故和受伤。

- 务必注意亮起的警告灯和文字信息。
- 切勿忽视亮起的警告灯和文字信息。
- 一旦道路条件允许且安全，就立即停车。

⚠ 提示

忽视亮起的指示灯和文字信息可能导致汽车损坏。

制动液

📖 主题引言



图 195 发动机舱内：制动液容器的盖子

制动液随着时间流逝会吸收周围空气中的水分。制动液的含水量过高会导致制动装置损坏。水会显著降低制动液的沸点。如果含水量过高，则在制动器负荷高和全制动时会在制动装置中形成气泡。气泡会降低制动效果、显著延长制动距离，甚至可能导致制动装置完全失灵。自身安全和其它交通参与者的安全取决于始终正常起作用的制动装置。→ ▲。

制动液液位

制动液液位必须始终介于制动液容器的 MIN（最小）和 MAX（最大）标记之间或在 MIN（最小）标记之上。→ ▲。

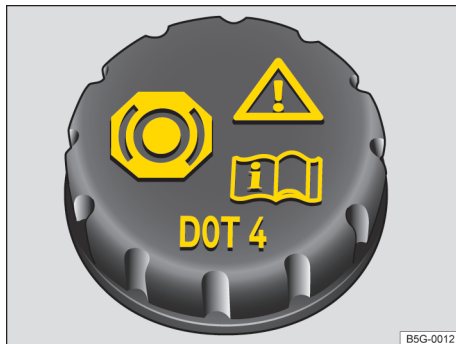
并非在所有车型上都可以准确检测制动液液位，这是因为发动机部件会妨碍观察制动液容器内的液位。如果无法准确读取制动液液位，请让专业人员处理。

因为制动摩擦片磨损和制动器自动调整，制动液液位在行驶模式下会略微下降。

更换制动液

制动液首次 3 年后每 2 年必须更换。

建议由上汽大众经销商更换制动液。

制动液具有吸水性，使用过程中制动液不断吸收周围空气中的水分。若制动液含水量过高，则将腐蚀制动系统，还会大大降低制动液的沸点，紧急制动时可能产生气阻，影响制动效果。因此，**制动液首次3年后续每2年必须更换！**

警告

打开发动机舱盖，检查制动液液位前请务必仔细阅读和遵守相关安全警告说明。

- 若制动系统警告灯  不熄灭或行驶时亮起，表明制动液液位过低，为防引发事故，须立即停车，切勿继续行驶，请尽快请专业人员检修系统。

警告

废旧制动液或不合适的制动液势必影响制动效果、甚至导致制动系统失效。

- 必须使用上汽大众原装制动液，且必须使用新的制动液。
- 制动液包装容器上标有制动液规格，任何情况均须使用规格正确的制动液。
- 制动液属有毒物质。
- 切勿将制动液存放在空食品容器、瓶或任何非原装机油容器内，否则，可能将制动液误认作食品，导致中毒事故！
- 务必将制动液装在密封的原装容器内，并置于远离儿童的安全场所，谨防引发中毒事故！
- 制动液首次3年后续每2年必须更换。制动液使用时间过长，制动时系统可能产生气阻，影响制动效果，降低行驶安全性，甚至导致制动系统失效，极易引发事故！

提示

制动液对车身漆面有腐蚀作用，应及时清除溅到漆面上的制动液。

 放出或处理废制动液时务必遵守相关环保法规。

汽车蓄电池

主题引言

该章节包含有关下列主题的信息：

- 检查汽车蓄电池的电解液液位 200
- 蓄电池充电和更换蓄电池 201
- 问题和解决方案 201

汽车蓄电池是车内电气装置的组成部分。

如果不熟悉必要的操作和通用的安全防护措施并且没有合适的工具，切勿在电气装置上进行作业 → ！请将所有作业交由上汽大众经销商进行。不恰当的作业可能导致受伤。

汽车蓄电池上的警告说明的解释

符号	含义
	佩戴护目镜！
	蓄电池电解液属强腐蚀性有毒物质，操作时必须佩戴防护手套和护目镜
	禁止工作场所有明火、火源、火花和吸烟！
	充电时蓄电池产生易燃易爆气体！
	儿童必须远离电解液和蓄电池！

警告

对蓄电池和电气系统进行作业时务必充分了解其危险性，操作不当可能引发事故、火灾及化学灼伤，故作业前务必阅读和遵守下列安全警告说明：



- 对电气系统作业前必须关闭发动机、点火开关及所有用电设备，断开蓄电池负极电缆。更换灯泡时仅需关闭相应灯光开关即可。
- 必须让儿童远离蓄电池和电解液！
- 操作时务必佩戴护目镜！防止酸液和含铅颗粒溅到眼睛、皮肤和衣服上。
- 蓄电池电解液属强腐蚀性有毒物质，操作时务必戴护目镜和防护手套；切勿倾斜蓄电池，否则，电解液可能从从排气孔中溅出；万一电解液溅入眼睛，须用清水冲洗数分钟，然后尽快就医诊治；洒到皮肤或衣服上的酸液可用肥皂中和，并用清水彻底冲洗；若误饮了电解液，则必须立即就医诊治。
- 禁止工作场所及周围有明火、火花、无外罩电灯和吸烟！操作电气系统及电缆时必须注意防止产生电火花和静电；注意切勿使蓄电池接线柱短路，否则，短路产生的高能电火花可能致伤操作人员。
- 充电时蓄电池产生易燃易爆气体！故充电场所必须通风良好。
- 将蓄电池与整车电气系统断开时必须先拆负极电缆，然后方可拆正极电缆。
- 请注意电源的极性，上电前必须检查电源极性的匹配情况。

- 每次通电时间不得小于 5 秒，避免频繁快速通断操作。
- 连接蓄电池前必须关闭所有用电设备，且须先接正极电缆，后接负极电缆；切勿接错电缆极性，否则，可能引发火灾！
- 切不可对结冰的蓄电池或刚解冻的蓄电池进行充电，否则，可能导致蓄电池爆炸和化学灼伤，结冰的蓄电池必须更换！注意，无电蓄电池在 0° C 左右时即可结冰。
- 通气软管必须始终连接在蓄电池上。
- 切勿使用损坏的蓄电池，否则，可能导致蓄电池爆炸！因此，损坏的蓄电池必须及时更换。

提示

- 打开点火开关，发动机处于运转状态时切不可断开蓄电池！否则，可能损坏电气系统或电子部件。
- 切勿让蓄电池长时间处在阳光直射下，因强紫外线可损坏蓄电池壳体。
- 若在低温条件下汽车长期停放不用，应采取适当措施保护蓄电池，防止其因“结冰”损坏。

检查汽车蓄电池的电解液液位

注意本章节开始处第 199 页上的  和 .





图 196 汽车蓄电池上侧的视窗（示意图）

准备工作

- 为在发动机舱中作业准备好汽车
→ 第 190 页。
- 打开发动机舱盖  → 第 190 页。

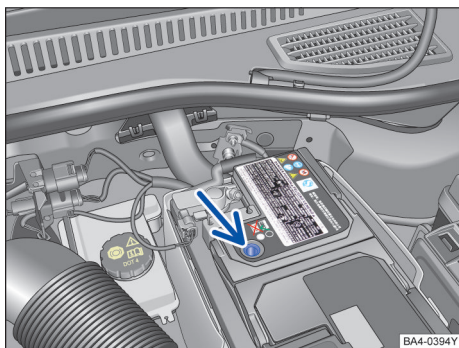
检查蓄电池电解液液位

- 为能清楚识别颜色，要确保足够的照明。切勿用明火或闪烁着火星的物品作为照明。
- 汽车蓄电池上侧的圆形视窗根据电解液液位变换颜色显示。

若属下列使用条件或状况，则应定期检查电解液液位：

- 高里程汽车。
- 在炎热地区行驶。
- 蓄电池过于老旧。

为了能清楚地识别汽车蓄电池上面圆形视窗内的颜色指示→图 196（箭头），请准备充足的照明。切勿用明火或闪烁着火星的物品作为照明。

圆形视窗中的颜色显示会根据汽车蓄电池内的电解液液位而变化。

若电眼呈黑色，表明蓄电池正常。

若电眼呈白色，表明电解液液位偏低，应尽快到上汽大众经销商处更换蓄电池。

对于不带电眼的蓄电池，请按照保养要求，定期前往上汽大众经销商处检查。

警告

在汽车蓄电池上作业可能导致严重的酸液灼伤、爆炸或触电。

- 务必佩戴防护眼镜和防护手套。
- 蓄电池电解液有很强的侵蚀性。它可能灼伤皮肤和使眼睛失明。在处理蓄电池时尤其要防止双手、双臂和面部被溅出的电解液伤害。
- 切勿翻倒汽车蓄电池。电解液可能从排气孔中流出，从而导致酸液灼伤。
- 切勿打开汽车蓄电池。
- 在电解液溅到皮肤上或眼睛内时，要立即用冷水冲洗相关部位数分钟。然后要立即就医。
- 在误吞下电解液时要立即就医。

警告

- 切勿强行打开蓄电池，否则，可能导致蓄电池爆炸和化学灼伤。
- 切勿将损坏或渗漏的蓄电池连接到车上，必须妥善处理损坏或渗漏的蓄电池。
- 对蓄电池作业前务必仔细阅读和遵守相关警告说明。→ ，在主题引言中，见第 199 页

蓄电池充电和更换蓄电池

☞ 注意本章节开始处第 199 页上的 ▲和①。

对蓄电池的所有操作均需具备必要的专业知识。

若汽车经常短途行驶或长期停放不用，则应在规定的保养周期之间增加检查蓄电池的次数。

若蓄电池损坏，蓄电池电流不足，从而导致汽车起步困难，若遇此情况，请尽快到上汽大众经销商处充电或更换蓄电池。

蓄电池充电

因蓄电池充电须具备相关专业技能，并须在可控环境中进行充电，故建议由上汽大众经销商对蓄电池进行充电。

用电设备自动关闭功能

本车智能化电气系统可在蓄电池负荷过高时自动采取下列相应措施防止蓄电池快速放电。

- 提高怠速转速，增加发电机发电量。
- 若仍不足以解决问题，则减少方便用电设备（例如，电动门窗或后风窗加热器）的供电量，或干脆关闭这些设备，降低蓄电池的负荷。
- 发动机启动期间暂时中断 12 V 插座的供电。

本车虽配备智能化电气系统管理功能，但若发动机熄火后点火开关仍长时间处于打开状态或驻车后侧小灯或驻车灯长时间处于打开状态，蓄电池仍可能快速放电。

更换蓄电池

本车蓄电池安装位置经过严格的设计布置，并具有特殊的安全性。

上汽大众原装蓄电池符合汽车维护保养及安全性相关规定。

因事故触发安全气囊后蓄电池自动切断功能

蓄电池位于行李厢内的汽车，一旦发生事故，触发安全气囊时，蓄电池和启动机之间的电气连接立即自动切断，防止电气系统发生短路故障。

警告

- 在对蓄电池进行所有作业之前，请阅读和遵守有关的警告说明。→▲，在主题引言中，见第 199 页

提示

为避免汽车电气装置发生损坏，切勿将诸如太阳能电池板或汽车蓄电池充电器的附件连接在 12V 插座上。

 蓄电池含有有毒物质，如硫酸和铅。因此，废蓄电池必须按照规定回收，不得作为生活垃圾处理！

问题和解决方案

☞ 注意本章节开始处第 199 页上的 ▲和①。

打点火开关时警告灯  亮起，发动机启动运转时该警告灯应熄灭。

行驶时若警告灯  亮起，表明发电机不再对蓄电池充电，遇此情况，应尽快驾车到就近的上汽大众经销商处检修电气系统。

途中若无绝对需要，尽可能不要使用电气设备，否则，蓄电池将快速放电。

此外，显示屏可能显示相关文本信息，提示或警告驾驶员需立即执行相关操作。

警告

亮起的警告灯和文字信息可能是故障提醒继续行驶会导致在道路交通中抛锚，引起事故和受伤。

- 切勿忽视亮起的警告灯和文字信息。
- 一旦道路条件允许且安全，就立即停车。

提示

忽视亮起的指示灯和文字信息可能导致汽车损坏。

车轮和轮胎

胎压监测系统（直接式胎压监测）

主题引言

该章节包含有关下列主题的信息：

- 直接式胎压监测 202
- 问题和解决方案 203

轮胎压力过低时，胎压监测系统向驾驶员示警。

警告

胎压监测系统的智能技术不能超越规定的极限，只能在系统极限范围内工作。车轮和轮胎处理不当可能导致轮胎突然失压、花纹裂开甚至导致轮胎爆裂。

- 要定期检测轮胎压力，并始终保持规→第 213 页定的数值。过低的轮胎压力可能使轮胎剧烈受热，从而发生花纹裂开和轮胎爆裂。
- 务必遵守贴签上所规定的冷态轮胎正确充气压力→第 213 页。
- 要定期在轮胎处于冷态时检查轮胎压力。如有必要，为汽车上安装的轮胎设置轮胎冷态时的轮胎压力→第 213 页。
- 要定期检查轮胎是否有磨损或损坏迹如。
- 切勿超出安装的轮胎允许的最高车速和载荷。

 在轮胎压力过低时，燃料消耗和轮胎磨损会增大。

 旧轮胎只可用大众汽车许可用于相应车型的轮胎更换。

 不要完全依赖于胎压监测系统。定期检查轮胎，确保轮胎压力正确并且轮胎没有任何损坏迹象，例如刺伤、割伤、裂纹和凸痕。只要异物未刺入轮胎内部，就要将异物从轮胎花纹中清除。

直接式胎压监测

 注意本章节开始处第 202 页上的 。



图 197 组合仪表中显示屏上：当前轮胎压力

直接式胎压监测在行驶过程中借助轮胎上的胎压传感器监控四个行驶轮的轮胎压力。发现失压时，系统会通过图像或报警音信息向驾驶员示警。

信息娱乐系统中的显示屏显示

信息娱乐系统显示屏上显示带所有行驶车轮的实际充气压力和标准充气压力的汽车→图 197。

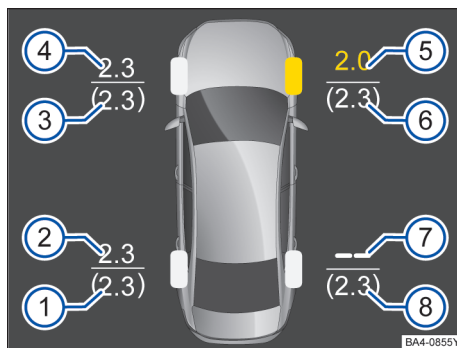
- ① 左后轮标准充气压力（单位：bar）
- ② 左后轮实际充气压力（单位：bar）
- ③ 左前轮标准充气压力（单位：bar）
- ④ 左前轮实际充气压力（单位：bar）
- ⑤ 右前轮实际充气压力（单位：bar）
- ⑥ 右前轮标准充气压力（单位：bar）
- ⑦ 右后系统故障
- ⑧ 右后轮标准充气压力（单位：bar）

在轮胎压力过低时，会用黄色显示相关轮胎和相应数值→图 197。

若未发送轮胎压力，则最后接收的实际气压以灰色显示，例如停车时。

开启或关闭直接式胎压监测系统¹⁾

注意关于使用直接式胎压监测的本国法律规定。

使用 ECE 标准的国家：如果车辆上安装的轮胎套件（例如冬季轮胎）中不含车轮传感器或含有不适宜直接式胎压监测的车轮传感器，指示灯 

¹⁾ 视汽车而定。

(!) 会闪烁大约一分钟随后持续亮起。另外还可发出一个声音信号。不再监控轮胎压力。不要关闭系统。

不使用 ECE 标准的国家：如果车辆上安装的轮胎套件（例如冬季轮胎）中不含车轮传感器或含有不适宜直接式胎压监测的车轮传感器。在这种情况下会显示文字信息。另外还可发出一个声音信号。不再监控轮胎压力。一旦直接式胎压监测在行驶期间再次接收到相符的传感器信号，就会重新自动接通。

轮胎压力和负载状态

轮胎压力取决于汽车的负载状态。为此，必须根据汽车实际的负载情况调整轮胎的气压。→ 第 213 页。

如果必须在轮胎温度较高的情况下调整气压，则轮胎气压值应比胎压贴签上对应的规定值高 0.2 ~ 0.3 bar (2.9~4.4 psi/20~30 kPa)。

轮胎充气时从压力表上读取的压力值和胎压传感器测定的压力值之间可能出现偏差。

选择轮胎类型

换用另一种尺寸的轮胎时，可能需要根据新轮胎调整标准充气压力。在这种情况下，必须在信息娱乐系统中选择合适的轮胎型号，见→ 第 203 页。如果不需要调整，则选择菜单不可用。

如果所装轮胎的尺寸与制造商规定不同，则可以让上汽大众经销商调整到标准压力。接着，可以在信息娱乐系统中的菜单项**负载状态**内选择这些相应的标准压力。

调出信息娱乐系统中的直接式胎压监测设置

- 按压信息娱乐按钮 **车辆**
- 短促按压功能按键 **本车状态**。
- 从选择列表中选择 **直接式胎压监测**。

在信息娱乐系统中设置直接式胎压监测

负载状态：短促按压功能按键 **负载状态** 或  后，可以选择**负载状态标准**或**满负载**。

匹配胎压传感器

在更换轮胎压力传感器或更换轮胎套件后，不需要手动匹配。直接式胎压监测可自动识别新的胎压传感器，并在开始行车时立即匹配它们。

轮胎处于静止状态时，传感器不发送轮胎压力信号，由此保护传感器电池。

提示

- 胎压传感器固定在车轮上的专用铝合金气门嘴上。这些气门已刚性拧紧。在充气 and 检测轮胎压力时，不要弯折气门。
- 缺失气门帽可能导致气门损坏，并可能导致直接式胎压监测的传感器损坏。因此，每次行车时都要用符合工厂交货时安装要求的气门帽将所有气门全部盖好拧紧。不要使用金属气门帽。
- 不要使用“轻便气门帽”，因为这种气门帽不密封并可能导致传感器损坏。
- 在换装其他轮胎时不要损坏气门和传感器。 <

问题和解决方案

 注意本章节开始处第 202 页上的 。

轮胎失压、轮胎压力过低或系统故障时，指示灯亮起或闪烁。指示灯常亮表明该报警为欠压报警；指示灯先闪后常亮表明该报警为故障报警。另外在组合仪表显示屏中可能会显示文本信息，也可能响起一声报警音。

在打开点火开关时，某些警告灯和指示灯会短暂亮起，表明在进行功能检测。它们在几秒钟后会熄灭。

轮胎失压！

至少一个轮胎的轮胎压力低于 1.4 bar (20 psi/140 kPa) 或轮胎压力损失达到临界值。

 **不要继续行驶！** 立即降低车速！一旦可行且安全，就立即停车。避免剧烈转向和制动操作！检查所有车轮有无外部损坏和可能的异物，以及检测所有车轮的轮胎压力。如果不需要现场更换车轮，则以较低的车速行驶到最近的上汽大众经销商处进行维修。

轮胎压力过低！

此警告表明，至少一个轮胎已达到临界轮胎压力。

要尽快检测所有车轮的轮胎压力。如果不需要现场更换车轮，降低车速行驶到最近的上汽大众经销商处进行维修。

请检查轮胎压力。

此警告表明，至少一个轮胎出现轮胎压力降低。

有机会时检测所有轮胎的轮胎压力→ 第 213 页并进行校正。校正前避免长途行驶和以最高车速行驶。 ▶

--- 请检查轮胎压力。

在打开点火开关后提示至少一个轮胎的轮胎压力过低。

有机会时检测所有轮胎的轮胎压力→第 213 页并进行校正。校正前避免长途行驶和以最高车速行驶。



符号在驾驶期间偶尔闪烁。某一传感器与系统之间存在无线电干扰。由于汽车附近在相同波段内工作的发射器（例如对讲机、无线电遥控器或儿童玩具）的叠加作用，功能会暂时受影响。

必要时关闭故障源或避免。



系统有故障。指示灯约闪烁一分钟后持续亮起。

如果轮胎压力正确时关闭再重新打开点火开关后，指示灯仍旧闪烁且随后持续亮起，请到上汽大众经销商处进行系统检测。

警告

轮胎压力不同或轮胎压力过低可能导致轮胎失效、汽车失控、事故、重伤和死亡。

- 若警告灯 亮起，必须立即降低车速，避免急转弯和紧急制动，就近停车，尽快检查轮胎气压。
- 不同的轮胎压力或过低的轮胎压力可能加剧轮胎磨损，使行驶稳定性变差和制动距离延长。
- 轮胎压力不同或轮胎压力过低可能导致轮胎突然失效、轮胎爆裂和汽车失控。
- 驾驶员必须负责使所有轮胎始终保持正确气压，因此，必须定期检查轮胎气压，最好在添加燃油时和长途行驶前检查轮胎气压。
- 只有所有冷态轮胎的轮胎压力正确时，胎压监测系统才能执行功能。
- 所有轮胎都必须始终具有与载荷相符的正确轮胎压力→第 203 页。
- 在每次行车前都必须将所有车轮充到正确的轮胎压力→第 203 页。
- 在以过低的轮胎压力行驶时，轮胎必须承受更多的变形挤压。于是轮胎会剧烈升温，可能导致花纹裂开、轮胎爆裂、失去对车辆的控制。
- 高车速和过载可能会使轮胎剧烈变热，从而导致轮胎爆裂和失去对汽车的控制。
- 轮胎压力过高或过低会缩短轮胎的使用寿命，然后降低汽车的行驶性能。

- 如果轮胎未“瘪”并且不需要立即更换车轮，请以较低车速行驶到最近的上汽大众经销商，检查和校正轮胎压力→第 213 页。

警告

亮起的警告灯和文字信息可能是故障提醒继续行驶会导致在道路交通中抛锚，引起事故和受伤。

- 切勿忽视亮起的警告灯和文字信息。
- 一旦路面情况允许且安全，就立即停车。

提示

忽视亮起的指示灯和文字信息可能导致汽车损坏。

被动式轮胎气压监控系统（间接式胎压监测）

主题引言

该章节包含有关下列主题的信息：

- 被动式轮胎气压监控系统警告灯 205

警告

车轮和轮胎处理不当可能导致轮胎突然失压、花纹裂开甚至导致轮胎爆裂。

- 要定期检查胎压，并始终保持规定的胎压值。过低的胎压可能使轮胎剧烈变热，从而发生花纹裂开和轮胎爆裂。
- 务必遵守胎压标签上所规定的冷态轮胎正确充气压力。
- 要定期在轮胎处于冷态时检查胎压。如有必要，需根据规定的压力值及时进行调整。
- 要定期检查轮胎是否有磨损或损坏痕迹。
- 切勿超出安装的轮胎允许的最高车速和载荷。



在胎压过低时，耗油量和轮胎磨损会增大。



请勿完全依赖于被动式轮胎气压监控系统。定期检查轮胎，确保胎压正确并且轮胎没有任何损坏迹象，例如刺伤、割伤、裂纹和凸痕。只要异物未刺入轮胎内部，就要将异物从轮胎花纹中清除。

被动式轮胎气压监控系统警告灯

注意本章节开始处第 204 页上的 ▲。



图 198 被动式轮胎气压监控系统设定按钮

被动式轮胎气压监控系统“RKA+”借助 ABS / ESC 传感器比较各个车轮的频谱特征及滚动半径。当车轮的滚动半径变化达到 RKA+警告的门限时，组合仪表中的警告灯▲将亮起。

警告灯常亮表明该报警为欠压报警；警告灯先闪后常亮表明该报警为故障报警。

被动式胎压报警系统经过基本设置后，需要经过一定的里程后（一般正常行驶约一小时以后），才能进行胎压报警。

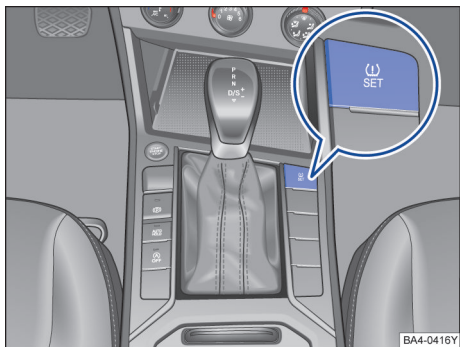
在下列情况下轮胎的滚动半径可能会发生变化：

- 轮胎压力过低。
- 轮胎的结构已损坏。
- 车辆单侧承受负载。
- 前轴/后轴车轮上的载荷过重（例如在挂车行驶、山区行车或下坡行驶时）。
- 装上了防滑链条。
- 换上了备用车轮。
- 更换了其他车轮。
- 环境温度变化过大。

每行驶一万公里，需要重新检查胎压，并对胎压监控系统进行重新标定。

被动式轮胎气压监控系统的基本设置（方法一）

在调整轮胎气压或更换车轮后，必须按如下方式对系统进行设置：

- 按照标准轮胎气压对轮胎压力进行调节（见驾驶员侧中间门柱上的标签）→ 第 213 页。
- 打开点火开关。
- 按下设定按钮▲超过 2 秒钟→图 198→第 205 页，待仪表发出“咚”一声提示音，胎压监测系统重新标定后警告灯▲熄灭。

在基本设置完成后，车辆一般正常行驶约一小时以后，被动式轮胎气压监控系统将具备对胎压变化的监控能力。

被动式轮胎气压监控系统的基本设置（方法二）

在调整轮胎气压或更换车轮后，必须按如下方式对系统进行设置：

- 按照标准轮胎气压对轮胎压力进行调节（见驾驶员侧中间门柱上的标签）→ 第 213 页。
- 按压信息娱乐系统上的[车辆]按键→第 30 页。
- 触压[设置]功能按钮，打开车辆设置菜单。
- 触压[轮胎设置]功能按钮。
- 触压[间接式胎压监测]功能按钮。
- 所有车轮均设置为标准值后触压[确认]功能按钮，胎压监测系统重新标定。
- 触压[取消]功能按钮，即可取消对轮胎监测系统重新标定。

被动式轮胎气压监控系统的基本设置（方法三）

在调整轮胎气压或更换车轮后，必须按如下方式对系统进行设置：

- 按照标准轮胎气压对轮胎压力进行调节（见驾驶员侧中间门柱上的标签）→ 第 213 页。
- 在数字组合仪表大众信息系统中，选择行驶数据中的续驶里程菜单，然后长按多功能方向盘上的[OK]功能按钮约四秒后松开，进入服务菜单。
- 选择[轮胎压力]菜单。
- 所有车轮均设置为标准值后触压[OK]功能按钮，胎压监测系统重新标定。
- 如不按压[OK]功能按钮，即可取消对轮胎监测系统重新标定。

警告灯▲亮起后的正确操作步骤：

- 1) 请在路况允许并确保安全的情况下立即停车，检查轮胎和胎压是否正常（建议用气压计测量）；
- 2) 如果胎压不足或胎压过高时，请按胎压标签上标准胎压值调整胎压；
- 3) 将车辆熄火等待数秒；
- 4) 重新打开点火开关；



5) 长按胎压设定按钮  超过 2 秒, 在听到“咚”的提示音后完成对胎压监控系统的基本设置;

6) 如果按下设定按钮  2 秒后还不能使其熄灭, 说明系统存在故障。请前往就近的上汽大众经销商检查并排除故障。

如果无法继续行驶, 请联系就近的上汽大众经销商进行维修。

警告

胎压不同或胎压过低可能导致轮胎失效、失去对汽车的控制、引发事故、人员受伤和死亡。

- 若警告灯  亮起, 必须立即降低车速, 避免急转弯和紧急制动, 就近停车, 尽快检查轮胎气压。
- 驾驶员必须负责使所有轮胎始终保持正确气压, 因此, 必须定期检查轮胎气压, 最好在添加燃油时和长途行驶前检查轮胎气压。
- 轮胎气压必须符合规定, 若轮胎气压不足, 持续高速行驶将加剧轮胎挠曲或者轮胎过热, 可能导致胎面脱壳或轮胎爆裂。
- 某些行驶条件下 (例如, 以运动型的风格驾驶汽车, 或在寒冷季节或地区行驶, 或在非平坦路面行驶), 警告灯  可能反应滞后或根本不显示。

警告

亮起的警告灯和文字信息可能是故障提醒继续行驶会导致在道路交通中抛锚, 引起事故和受伤。

- 切勿忽视亮起的警告灯和文字信息。
- 一旦路面情况允许且安全, 就立即停车。

提示

- 装防滑链行驶时被动式轮胎气压监控系统可能显示错误警告信息, 因防滑链加大了轮胎滚动半径。
- 如前后轮换位, 则必须重新设定轮胎监控系统。
- 当驾驶员由于外部的影响而导致一个或者多个轮胎爆胎, 胎压监测系统可能无法及时给予驾驶员以提醒。
- 装备非上汽大众标配或选装轮胎时可能会引起误报警。
- 当在非常坏的路面行驶时, 极低的可能会引起误报警。
- 没有正确设置胎压 (调整胎压、更换轮胎、更换减震器等情况后需要重新设置胎压) 会引起误报警。

车轮和轮胎知识

主题引言

该章节包含有关下列主题的信息:

- 一般说明	207
- 检查轮胎气压	207
- 轮胎使用寿命	209
- 应急轮胎	210
- 新轮胎和新车轮	211
- 轮胎气压	213
- 低扁平比轮胎及大尺寸轮胎的使用	214
- 车轮螺栓	214
- 冬季轮胎	215
- 防滑链	215

上汽大众建议, 将与轮胎的所有作业交由上汽大众经销商进行。因为那里备有需要的专用工具和配件, 具备必要的专业知识并已准备好处理废旧轮胎。

警告

最初新轮胎的道路附着性不可能达到最佳状态, 故应以适中车速谨慎驾驶, 防止引发事故!

- 未经磨合的轮胎及磨损过度的轮胎的道路附着力不足, 直接影响制动效果。
- 不得用损坏的轮胎行驶! 否则, 可能导致爆胎, 引发伤亡事故。
- 轮胎气压必须符合规定, 若轮胎气压不足, 持续高速行驶将加剧轮胎挠曲, 轮胎极易过热, 结果可能导致胎面脱壳或轮胎爆裂。
- 切勿使用损坏或已磨损至轮胎花纹磨损标记的轮胎, 应及时更换这类轮胎。
- 切勿松开带螺栓连接式轮圈的轮辋上的螺栓, 谨防引发事故!
- 尽可能避免使用胎龄超过 6 年的轮胎, 若不得已而用之, 则驾驶时务必格外谨慎, 且应慢速行驶。
- 任何情况均勿使用不知来历的旧车轮或轮胎, 因这类车轮或轮胎虽无明显损伤, 但可能已损坏, 从而行驶时可能导致汽车失控, 引发严重事故。
- 行驶时若发现汽车非正常振动或跑偏, 则必须立即停车, 检查轮胎是否损坏。

 出于技术上的原因, 一般情况下不能使用其它汽车的轮辋。在某些情况下, 即使汽车车型相同, 轮辋也不能互用。请注意官方汽车文件, 并在必要时向上汽大众经销商询问。

一般说明

☞ 注意本章节开始处第 206 页上的 ▲。

车轮故障预防措施

- 汽车驶过路缘或类似障碍物时应尽可能沿障碍物垂直方向慢速行驶。
- 注意勿使轮胎接触油脂、机油和燃油。
- 定期检查轮胎损伤状态（如割胎、开裂或鼓包等损伤）；清除嵌在轮胎花纹里的外来杂物。

轮胎存放须知

- 拆卸轮胎前应在轮胎上做标记，安装时按标记复位，使车轮的旋转方向和动平衡状态保持不变。
- 拆下的车轮或轮胎应存放在凉爽干燥处，最好存放在无阳光的暗处。
- 未装配到车轮上的轮胎应直立存放。

新轮胎

新轮胎必须经过磨合 → 第 211 页新轮胎的花纹深度取决于轮胎品牌、型号及花纹类型。

隐蔽性损伤

轮胎和轮辋的损伤往往难以发现，行驶中如发现汽车异常振动或跑偏，则表明某个轮胎存在故障，遇此情况，必须尽快到上汽大众经销商处检修轮胎。

定向旋转轮胎

这种轮胎的侧壁上标有表示轮胎旋转方向的箭头，必须按标注的旋转方向安装轮胎，确保轮胎的道路附着性及抗浮滑性，降低滚动噪音和轮胎磨损率。

警告

最初新轮胎的道路附着性不可能达到最佳状态，故应以适中车速谨慎驾驶，防止引发事故！

- 未经磨合的轮胎及磨损过度的轮胎的道路附着力不足，直接影响制动效果。
- 不得用损坏的轮胎行驶！否则，可能导致爆胎，引发伤亡事故。

- 轮胎气压必须符合规定，若轮胎气压不足，持续高速行驶将加剧轮胎挠曲，轮胎极易过热，结果可能导致胎面脱壳或轮胎爆裂。
- 切勿使用损坏或已磨损至轮胎花纹磨损标记的轮胎，应及时更换这类轮胎。
- 切勿松开带螺栓连接式轮辋的轮辋上的螺栓，谨防引发事故！
- 尽可能避免使用胎龄超过 6 年的轮胎，若不得已而用之，则驾驶时务必格外谨慎，且应慢速行驶。
- 任何情况均勿使用不知来历的旧车轮或轮胎，因这类车轮或轮胎虽无明显损伤，但可能已损坏，从而行驶时可能导致汽车失控，引发严重事故。
- 行驶时若发现汽车非正常振动或跑偏，则必须立即停车，检查轮胎是否损坏。

检查轮胎气压

☞ 注意本章节开始处第 206 页上的 ▲。

根据车型不同，上汽大众原装轮胎气压规定值标注在燃油盖板内侧或驾驶员侧中间门柱上的标签上。

1. 从轮胎气压规定值标签上查取本车轮胎气压值（其上标注的气压值适用于夏季和冬季轮胎）。
 2. 拧下气门嘴防护帽，将气压监测装置装到气门嘴上。
 3. 检查轮胎气压时轮胎必须处于冷态。温度升高，气压略高于规定值，但无须降低轮胎气压。
 4. 根据汽车负荷和驾驶需要适当调整轮胎气压，可按照轮胎气压标牌 → 图 203 上的信息对轮胎气压进行调整。
 5. 同时应检查备用车轮的轮胎气压。
 6. 重新拧上气门嘴防护帽。
 7. 如果轮胎充气压力已改变，则在带有直接式轮胎气压监控系统¹⁾的汽车上按照 → 第 202 页描述进行操作 或 在带有被动式轮胎气压监控系统¹⁾的汽车上按压中控台内的按钮 → 第 204 页，直至听到一个声音提示。
- 配备被动式轮胎气压监控系统²⁾¹⁾的汽车，如已改变轮胎气压，则应按中控台上的按钮。

¹⁾ 选装件

²⁾ 取决于车型

汽车在过去三小时内仅低速行驶数公里方可检查和调整轮胎气压，因行驶时轮胎内摩擦和挠曲变形导致轮胎温度升高，胎内空气膨胀，从而使气压检查失控。

轮胎气压以冷态气压为准。轮胎暖态气压肯定高于冷态气压，因此，若冷态气压符合规定，则轮胎达到暖态时切勿降低其气压，否则，将导致轮胎气压不足，行驶时可能突然爆裂。

高速行驶时轮胎气压是否正确尤其重要，因此，凡添加燃油时和长途行驶前均应检查轮胎气压，配备被动式轮胎气压监控系统¹⁾的汽车也须照此办理。

备用车轮的轮胎气压应保持本车规定的最高气压值。

直接或被动式轮胎气压监控系统¹⁾²⁾

行驶时该系统监测所有轮胎的气压，若测得的轮胎气压值偏离规定的气压值，则必须调整轮胎气压。

警告

- 轮胎气压不正确可能导致爆胎，引发事故，致伤甚至致死人员！
- 至少每月和长途行驶前检查一次轮胎气压，轮胎气压必须符合规定，谨防引发事故！
 - 轮胎气压不足将加剧轮胎挠曲变形，轮胎过热，可能导致胎面脱壳，甚至爆胎。
 - 轮胎气压无论过低还是过高，均会导致轮胎早期磨损，恶化操纵稳定性。

- 轮胎温度过高需要降温时请采用自然冷却的方式，切勿用泼冷水的方式来降低轮胎温度，这可能会导致胎面胎侧胶层各部分遇冷水后收缩不均而发生裂纹，影响行车安全。

小心

- 气门嘴防护帽丢失或安装不合适的防护帽或未正确拧紧防护帽均可能损坏气门嘴和直接式或被动式轮胎气压监控系统，故行驶时所有防护帽必须处于拧紧状态。所用防护帽规格必须与原装防护帽相同。
- 连接轮胎气压表时必须使气压表与气门嘴处在一条直线上。否则，可能损坏气门嘴和轮胎气压传感器。
- 若发现防尘帽丢失，须尽快配上。
- 高原行车时，由于制动频繁，会导致轮胎气压升高。且由于环境大气压力较低，使轮胎的实际相对气压变高，因此保持轮胎压力在规定范围对于行车安全至关重要。
- 汽车在高温条件下行驶时，轮胎散热较慢，轮胎内气压会随之相应增高，特别是在高速紧急制动及长途行驶时，需注意检查轮胎的工作温度及轮胎压力在规定范围内，避免对行车安全造成影响。



轮胎气压不足势必增加汽车燃油消耗量。



¹⁾ 选装件

²⁾ 取决于车型

轮胎使用寿命

注意本章节开始处第 206 页上的 ▲。



图 199 轮胎花纹磨损标记

轮胎使用寿命取决于轮胎气压、驾驶风格及装配状况。

轮胎使用寿命取决于轮胎气压、驾驶风格及装配状况。

轮胎花纹磨损标记

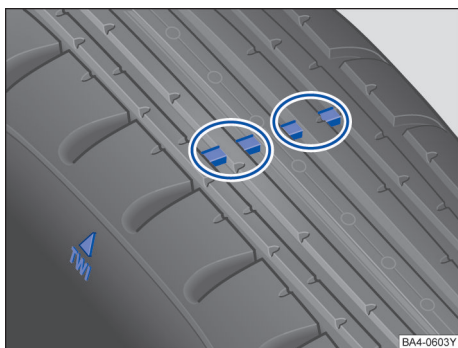
本车原装轮胎上设有若干横穿花纹，高度为 1.6 mm 的磨损标记→图 199。根据轮胎品牌，轮胎外圆周上通常均匀分布 6 到 8 个磨损标记（如字母“TWI”或其它符号），用于指示磨损标记所在位置。在磨损标记旁测得的纹槽深度降至 1.6 mm 时该轮胎即达法定允许的最小花纹深度，该轮胎必须更换。

轮胎气压

轮胎气压不正确将导致轮胎早期磨损，甚至可能爆胎！因此，应每月检查一次轮胎气压，长途行驶前也须检查一次轮胎气压。

驾驶方式

急转弯、急加速和紧急制动均将加剧轮胎磨损，应尽可能避免上述驾驶方式。



图 200 前后车轮换位

前后轮换位

若前轮轮胎的磨损比后轮严重，建议如图所示将前后轮换位安装→图 200，从而可保证所有轮胎使用寿命大致相同。

车轮平衡

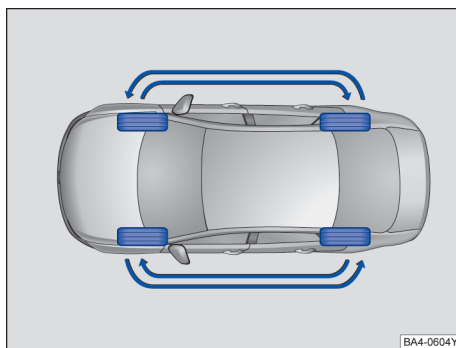
汽车出厂时车轮已作平衡处理。但行驶中有诸多因素影响车轮平衡性，导致车轮不平衡，转向摆振。

不平衡的车轮应及时进行平衡处理，否则，将导致转向机构、悬挂系统和轮胎过度磨损。安装新轮胎后也须重新平衡车轮。

车轮总成动平衡要求：单侧轮辋 ≤ 10g

车轮定位失准

车轮定位失准将导致轮胎不均匀过度磨损，恶化行驶安全性，若发现轮胎不均匀过度磨损，则应尽快到上汽大众经销商处检查车轮定位。

空 载 时 前 后 轮 定	前轮	前束（双轮）	10' ±10'
		车轮外倾角	-32' ±30'
		车轮外倾角允差	30'
	主销后倾角	7° 23' ±30'	
后轮	前束（双轮）	出厂检验 ZP8	8' ±10'
		DIN 70020	10' ±10'
	车轮外侧角	出厂检验 ZP8	-1° 10' ±20'

位 参 数	DIN 70020	-1° 20' ± 30'
	左右轮外倾角最大允差	30'
检测方法	采用车轮定位检测台测试。	

警告

行驶时若轮胎爆裂或漏气，可能引发严重伤亡事故！

- 轮胎花纹磨损至磨损标记时必须更换轮胎，否则，可能引发事故！因磨损轮胎的道路附着力急剧下降，尤其在潮湿路面上高速行驶时极易造成汽车浮滑，严重影响行驶安全性。
- 若轮胎气压不足，持续高速行驶将加剧轮胎挠曲变形，轮胎过热，可能导致胎面脱壳，甚至爆胎，极易引发事故！故轮胎气压必须符合规定。

- 若发现轮胎不均匀过度磨损，则应尽快到上汽大众经销商处检查汽车行驶系统。
- 注意切勿使化学物质、机油、油脂、燃油及制动液接触轮胎。
- 避免使用胎龄超过 6 年的轮胎，若不得已而用之，则务必慢速谨慎行驶。
- 损坏的车轮和轮胎必须及时更换！
- 切勿使用来历不明的旧轮胎，即使外观无可见损伤，旧车轮和轮胎可能已损坏，故极可能导致汽车失控，引发严重事故。

应急轮胎

注意本章节开始处第 206 页上的 ▲。



图 201 行李厢内：备用车轮（类型 A）固定手轮



图 202 行李厢内：备用车轮（类型 B）固定手轮

即使漏气，大多数情况下应急轮胎仍可继续行驶。

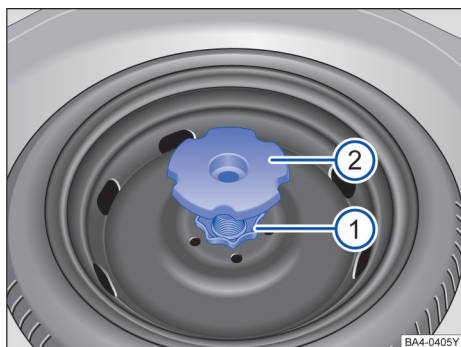
如汽车安装原装应急轮胎，显示屏将显示轮胎失压状况。

拆卸备用车轮（类型 A）

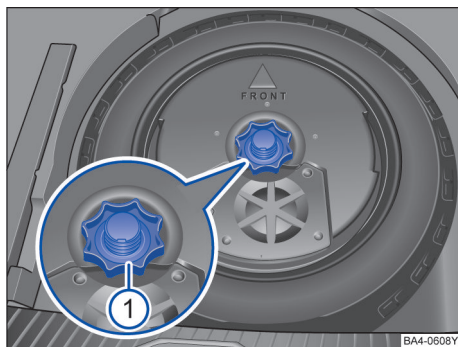
- 打开行李厢盖，上抬行李厢底板垫，直至其固定在行李厢侧面的卡槽里。
- 拔出行李厢地板支撑盖 → 图 201②。
- 逆时针拧下备用车轮中间的固定手轮 → 图 201①，拆下备用车轮。

拆卸备用车轮（类型 B）

- 打开行李厢盖，上抬行李厢底板垫，直至其固定在行李厢侧面的卡槽里。

- 断开备用车轮上的重低音扬声器连接插头→第 220 页。
- 逆时针拧下备用车轮中间的固定手轮→图 202 ①。
- 拆下备用车轮上的重低音扬声器→第 220 页，并妥善收存在车内。
- 取出备用车轮。

存放换下的车轮

- 打开行李厢盖，上抬行李厢底板垫，直至其固定在行李厢侧面的卡槽里。
- 将随车工具装入行李厢内的工具箱里。
- 轮辋面朝下，轮辋中心孔对准备用车轮坑里的螺柱，然后将换下的车轮装入备用车轮坑。
- 将手轮装到螺柱上，顺时针拧手轮 ①，直至将车轮固定。
- 将行李厢地板支撑盖盖上→图 201②。
- 将可变行李厢底板垫放回底板上。
- 关闭行李厢盖。

规格与在用车轮不同的备用车轮

如备用车轮的规格不同于在用车轮 - 例如，冬季轮胎或应急备用轮胎 - 则只可短时间使用，行驶时务必格外谨慎→▲。之后应尽快换装标准车轮。

漏气时应急轮胎应急行驶须知

- ESC 必须处于打开状态，如已关闭，则应将其打开。
- 务必慢速（最高不超过 80 km/h）谨慎行驶。
- 尽可能避免紧急制动和急转弯。
- 避免驶越障碍物（如路缘）和坑洼路面。

应尽快更换故障轮胎，同时必须由上汽大众经销商检查轮辋损伤状况。详情请咨询上汽大众经销商。

应急行驶开始

一旦显示屏显示轮胎失压，则至少有一个轮胎正在漏气，车辆进入应急行驶状态。

终止应急行驶

如发生下列情况，则必须停车，切勿继续行驶：

- 车轮冒烟。
- 可闻到橡胶味。
- 汽车颤动。
- 可听到敲击声。

警告

备用车轮或应急备用车轮使用不当可能导致轿车失控，引发撞车或其它事故，严重致伤人员！

- 不得使用损坏或花纹磨损至磨损标记的备用车轮或应急备用车轮！
- 某些轿车的备用车轮的规格可能小于标准车轮，小规格备用车轮上有一标签，其上标有文字：“80 km/h”或“50 mph”，表示用这种轮胎行驶时的最高允许车速。

警告

如应急轮胎失压，将大大恶化汽车的操纵稳定性。

- 车速不得超过 80 km/h，且须谨慎行驶。
- 尽可能避免急转弯和紧急制动。
- 避免驶越障碍物（如路缘）和坑洼路面。
- 如应急备用车轮安装在驱动桥上，则行驶距离不得超过 200km。
- 应尽快换装标准车轮，因应急备用车轮的结构只适合短时间行驶。
- 应急备用车轮必须用原装车轮螺栓紧固。
- 切勿同时使用一个以上应急备用车轮。
- 安装应急备用轮胎后应立即检查轮胎气压→第 213 页。

- 若应急轮胎失压，则切不可将防滑链装在前轮上。

新轮胎和新车轮

注意本章开始处第 206 页上的 ▲。

新轮胎和新车轮必须经过磨合。

轮胎和轮辋属汽车关键部件。本车轮和轮辋经上汽大众严格认证，完全与本车特性相匹配，具有良好的道路附着性和操纵稳定性。如需安装未经 ▶

上汽大众认可的轮胎或车轮，则请咨询上汽大众经销商，确定其是否适用本车。选用轮胎和车轮时尤其须注意整车重量和最高允许车速。

建议对轮胎和车轮的任何作业均由上汽大众经销商实施。因其熟悉操作流程，并配有必要的专用工具和备件及合适的报废轮胎处理设施。上汽大众经销商掌握轮胎、轮辋及车轮装饰件的安装和更换技术，有关事项请咨询上汽大众经销商。

行驶轮辋尺寸	6.5Jx16 ET41	7Jx17 ET40	8Jx18 ET44
行驶轮胎尺寸	215/60R16 95V	215/55R17 94V	235/45R18 94V

本车可使用的备用轮辋和轮胎尺寸规格如下：

备用轮辋尺寸	4Jx18 ET27.5
备用轮胎尺寸	T125/70R18 99M

轮胎型号代码

了解轮胎型号及其含义有助于正确选用轮胎，子午线轮胎的侧壁上标有轮胎型号代码。例如：

215/55 R 16 97V

其含义如下：

- 215 轮胎宽度，单位：mm
- 55 高/宽比(%)
- R R子午线轮胎
- 16 轮辋直径，单位：英寸
- 97 承载能力代码
- V 轮胎速度级别

轮胎上可能还标有下列信息：

- xl “Reinforced” 代表加强型轮胎
- M+S (或 M/S) 代表轮胎花纹适用于冬季行驶的轮胎(雪泥地轮胎)
- ↻ 轮胎旋转方向

轮胎速度级别

- P 最高允许车速 150 km/h
- Q 最高允许车速 160 km/h
- R 最高允许车速 170 km/h
- S 最高允许车速 180 km/h
- T 最高允许车速 190 km/h
- H 最高允许车速 210 km/h
- V 最高允许车速 240 km/h¹⁾
- Z 最高允许车速 240 km/h¹⁾以上¹⁾
- W 最高允许车速 270 km/h¹⁾
- Y 最高允许车速 300 km/h¹⁾

¹⁾ 某些轮胎制造商代码“ZR”代表最高允许车速高于240 km/h的轮胎。

安全起见，轮胎应成对更换（即同时更换两个前轮或两个后轮），尽可能不要单个更换。

行驶轮胎和备胎尺寸规格

请向上汽大众经销商了解适用于您的车辆的轮辋和轮胎的最新消息。

本车可使用的行驶轮辋和轮胎尺寸规格如下：

轮胎识别代码 (TIN)

TIN 码是轮胎的序号码，以字母“DOT”开头，表示该轮胎符合相关法规要求，随后是轮胎制造商代码和轮胎制造日期缩写→第 212 页，其它数字和字母则属轮胎制造商内部用代码。

轮胎制造日期

轮胎制造日期也标注在轮胎侧壁上（可能只标在车轮内侧）：

“DOT ... 0305 ...”表示该轮胎是2005年第3周生产的。

警告

若使用不适合本车的轮胎，则可能危及交通安全，谨防引发事故！

- 尽可能避免使用胎龄超过6年的轮胎，若不得已而用之，则必须慢速谨慎行驶。
- 若加装车轮装饰罩，则必须确保有足够的冷却气流通向制动器，否则，可能导致制动器过热。
- 四个车轮必须安装类型、尺寸（滚动周长）及花纹类型均相同的子午线轮胎。
- 切勿安装来历不明的旧轮胎和车轮，即使外观无可见损伤，旧轮胎和车轮也可能已损坏，从而可能导致汽车失控，引发事故！
- 切勿拧松带螺栓连接式轮圈的轮辋的连接螺栓，谨防引发事故！
- 若备用车轮的轮胎规格不同于在用轮胎（例如，冬季轮胎）则只可短时间使用，行驶时务必格外谨慎，应尽快换回标准轮胎。

- 车速不得高于所装轮胎的最高允许车速。若车速超过轮胎最高允许车速，轮胎可能突然失压，脱壳，甚至爆胎，极易引发事故！

⚠️ 小心

- 由于技术原因，任何情况均不得使用其它汽车的车轮，包括同车型其它车上的车轮。

- 若在本车使用未经上汽大众认可的车轮或轮胎，则可能违反道路行驶车轮注册条件。

🌿 必须严格按当地相关法规处理废旧轮胎。

i 在轮胎损坏的情况下，只允许暂时以谨慎小心的驾驶方式使用应急车轮。必须尽快地重新换上标准的车轮。

轮胎气压

📖 注意本章节开始处第 206 页上的 ⚠️。



图 203 胎压标签上的图标



图 204 驾驶员侧中间门柱上：胎压标签

胎压标签上的数据 → 图 203:

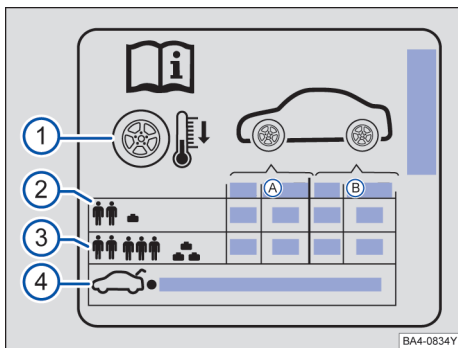
- Ⓐ 前桥轮胎的轮胎压力。
- Ⓑ 后桥轮胎的轮胎压力。
- ① 冷态轮胎的轮胎压力。
- ② 部分负载时的轮胎压力。

- ③ 满载时的轮胎压力。
- ④ 备用轮胎规格及压力。

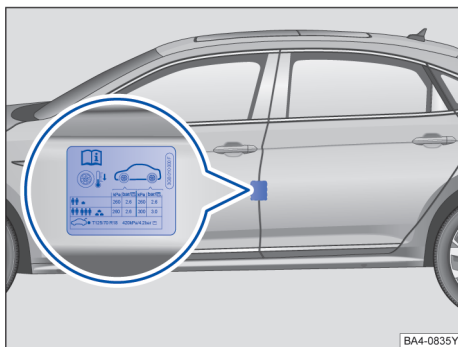
胎压标签规定了出厂时安装的轮胎的正确轮胎压力。这些规定适用于夏季轮胎、全天候轮胎和冬季轮胎。胎压标签位于驾驶员侧中间门柱上。

依据车辆，胎压标签的外观会有所不同。可能包含其它轮胎尺寸。

轮胎压力错误会导致磨损加重、大大缩短轮胎的使用寿命，甚至导致轮胎爆裂。轮胎压力过低或过高都会对车辆行驶性能造成不利影响 → ⚠️。尤其在**高车速**时，正确的轮胎压力特别重要。

检查轮胎压力

- 定期检查轮胎压力（每月至少一次），并且每次长途行车前也要进行检查。务必检查所有轮胎，如果可能，也包括备用轮胎。在寒冷的地区应更频繁地检查轮胎压力。务必使用功能良好的胎压检测仪。

- 当轮胎在过去 3 小时内以低速下行驶不超过数公里时，才可检查轮胎压力。给出的轮胎压力适用于**冷态轮胎**。轮胎为热态时的轮胎压力比轮胎为冷态时的要高。因此切勿用将空气从热态轮胎中排出的方式调整轮胎压力。

- 在有效负荷较大时要相应地调整轮胎压力

③。在调整轮胎压力后，务必将气门帽拧到气门上，必要时注意关于调整间接式或直接式胎压监测的信息和提示 → 第 204 页 或 → 第 202 页。

- 注意使用汽车制造商给出的轮胎压力，而不是轮胎制造商规定的轮胎压力。切勿超过轮胎侧面给出的最大轮胎压力。

全尺寸备用轮胎具有适用为汽车规定的最高轮胎压力 ④。

⚠️ 警告

轮胎压力过高或过低都可能导致轮胎在行驶过程中突然撒气或爆裂。从而导致严重事故和致命伤害。

- 行驶时过低的轮胎压力可能使轮胎剧烈升温，从而发生花纹裂开和轮胎爆裂。
- 车速过高或汽车超载可能导致轮胎过热、轮胎突然损坏（包括爆胎）和滚动面脱落，然后因此导致失去对汽车的控制。
- 轮胎压力过低或过高会缩短轮胎的使用寿命，然后降低汽车的行驶性能。
- 要定期检查轮胎压力，至少每月检查一次，并且每次长途行车前也要进行检查。
- 所有轮胎都必须具有与有效负荷相符的正确轮胎压力。
- 切勿在轮胎处于热态时降低已提高的充气压力。

提示

- 在安放轮胎压力检测仪时请确保，此检测仪不会使气门杆倾斜。否则可能导致轮胎气门和胎压传感器损坏。
- 缺少、不合适或未正确拧上的气门帽可能导致轮胎气门损坏和间接式或直接式胎压监测传感器损坏。因此，每次行车时都要用符合工厂交货时安装要求的气门帽将所有气门全部盖好拧紧。

提示

本车型胎压标签在驾驶员侧中间门柱上。

 轮胎压力过低会增加燃料消耗。

 如果间接式或直接式胎压监测警告至少一个轮胎的轮胎压力过低，则必须通过具有相关功能的胎压检测仪检查轮胎压力。仅凭观察轮胎无法确定轮胎压力是否过低。轮胎花纹深度过小时也如此。

 轮胎充气时从压力表上读取的压力值和胎压传感器测定的压力值之间可能出现偏差。电子间接式或直接式胎压监测的工作更精确！

 在检查轮胎压力时应注意间接式或直接式胎压监测的特点→第 204 页 或 →第 202 页。

低扁平比轮胎及大尺寸轮胎的使用

 注意本章节开始处第 206 页上的 ▲。

如果您的车辆装备了 18 寸车轮和轮胎，请您仔细阅读以下内容。

本车型装备的低扁平比轮胎及大尺寸轮胎较其它尺寸车轮相比，车轮直径更大，轮胎胎面更宽，轮胎高宽比（轮胎胎侧高度）更小。这些尺寸的变化不仅使整车外观变得更加豪华动感，更大大提高了驾驶的操控性，必将使您在驾驶过程中体验更多精确驾驶的乐趣。

然而，由于低扁平比轮胎及大尺寸轮胎胎侧高度较低，在碰撞（凸起或凹陷）的障碍物时可能会出现因轮胎在障碍物与轮辋凸缘之间被严重挤压变形而造成的胎体帘子线断裂现象，从而导致轮胎胎侧鼓包或开裂的安全隐患。同时也可能出现因冲击而造成车轮轮辋处变形或开裂的安全隐患。因此，为了确保您驾驶的安全性及舒适性，在您充分享受驾驶乐趣之前，我们提醒您为了您及家人的安全，请您认真阅读并严格按照以下注意事项驾驶车辆：

上汽大众汽车有限公司在法律允许的范围內保留对以下注意事项的最终解释权。

提示

- 选择路况良好的路面行驶。
- 请选择正确规范的车位停车，严禁以冲撞方式上街沿或台阶。
- 驾驶过程中请集中注意力，及时避让前方（凸起或凹陷）的障碍物，如无法避免，请务必降低车速，慢速通过。
- 定期经常检查轮胎和车轮是否有异常现象，包括轮胎胎冠和内外侧。确保轮胎气压长期处于规定的范围内（详见使用说明书及驾驶员侧 B 柱上的数值）。如发生胎侧鼓包或车轮轮辋变形，请立刻前往上汽大众特许销售商/维修站进行更换。
- 配合低扁平比轮胎及大尺寸轮胎的轮胎胎面变得更宽，在操控性及安全性得到提升的同时，兼顾了舒适性/噪声/经济性的一般要求。
- 轮胎属于易损件，质量担保周期为六个月或一万公里（先到为准）。由于用户使用不当或滥用所造成的损坏不属于质量担保范围。

车轮螺栓

 注意本章节开始处第 206 页上的 ▲。

必须按规定力矩拧紧车轮螺栓！

车轮螺栓的结构必须与轮辋相匹配。若安装不同类型的轮辋，则必须使用长度、规格及螺栓头部形状均适合的螺栓。确保车轮安装稳固，制动系统正常工作。

不可使用不同车型的车轮螺栓，甚至不能使用同车型其它车上的车轮螺栓。

钢轮毂和铝合金轮毂的车轮螺栓拧紧力矩为 140 N·m。更换车轮后应尽快前往上汽大众经销商处检查轮胎螺栓的拧紧力矩。

警告

若车轮螺栓紧固不当，汽车行驶时车轮可能松动，极易引发事故！

- 车轮螺栓和轮毂上的螺纹必须洁净，易于拧动。
- 车轮螺栓和轮毂上的螺纹上不得沾有油脂或机油，否则，虽已拧紧至规定力矩，但汽车行驶时螺栓仍可能松动，极易引发事故！
- 必须使用本车自己的车轮螺栓。
- 不得在本车使用不同的车轮螺栓。
- 若车轮螺栓拧紧力矩小于规定值，汽车行驶时螺栓可能松动，极易引发事故；若大于规定值，则可能损坏车轮螺栓和螺纹。

冬季轮胎

注意本章节开始处第 206 页上的 。

冬季轮胎可大大提高汽车在冰雪路面上行驶时的操纵稳定性。建议气温低于 7°C 时即应换装冬季轮胎。

汽车在冬季道路条件下行驶时冬季轮胎可大大提高汽车的操纵稳定性。而夏季轮胎因其结构（轮胎宽度、橡胶成分、花纹类型等）原因在冰雪路面上的防滑能力较差。

建议使用和原车轮胎尺寸相同的冬季轮胎。

轮胎花纹深度磨损至 4 mm 时冬季轮胎的防滑性能将明显降低。

在冬季道路条件下方可使用冬季轮胎，并且四个车轮均须安装冬季轮胎。冬季轮胎的最高允许车速以轮胎速度级别为准。

若使用 V-型轮胎，则最高允许车速和轮胎气压取决于发动机尺寸，有关事项请咨询上汽大众经销商。

此外，还可通过菜单对车速警告进行设置 → 第 18 页。

一旦气温升高到 7°C 以上，则应立即换用夏季轮胎，因在无冰雪路面上行驶时夏季轮胎的操纵稳定性优于冬季轮胎。

若轮胎漏气，换用备用车轮时请参阅备用车轮使用说明。

警告

车速不得超过所装冬季轮胎最高允许车速。若车速超过冬季轮胎最高允许车速，轮胎可能突然失压，脱壳，甚至爆胎，极易引发事故！

- 务必根据当时的气候、道路及交通状况调整车速，切勿利用冬季轮胎提供的防滑性能冒险，谨防引发事故！
- 安装冬季轮胎行驶时应在驾驶员视觉范围内粘贴标有最高允许车速的不干胶标签。
- 制动时四轮驱动汽车的操纵性能与前轮驱动汽车相同。



应根据气候状况及时换用夏季轮胎，因其滚动噪音小，磨损慢，油耗低。



若在配备直接式或被动式轮胎气压监控系统的汽车上安装新轮胎，则系统必须对其进行“重新记忆”。

防滑链

注意本章节开始处第 206 页上的 。

防滑链只可安装在前轮，并且只可装在规定轮胎上，该规定也适用于四轮驱动汽车。

请参阅和遵守应急轮胎相关说明。

安装防滑链前必须拆掉车轮装饰罩和装饰环。

本车可使用防滑链的车轮和轮胎尺寸规格如下：

轮辋尺寸：6.5Jx16 ET41

轮胎尺寸：215/60 R16

只允许使用突出轮胎外廓不超过 15mm 的细扣防滑链条（包括张紧装置）

我们推荐您前往就近的上汽大众经销商咨询合适的轮辋、轮胎及防滑链尺寸信息。

警告

若使用不适合本车的防滑链或防滑链安装不当，则可能引发事故，致伤人员。

- 不同车型应采用不同尺寸的防滑链，并务必按防滑链制造商的装说明安装防滑链。
- 安装防滑链行驶时务必遵守相关法规，且车速不得超过最高允许车速。

提示

- 在无冰雪路面上行驶时，必须拆掉防滑链，否则，势必恶化汽车操纵稳定性，加速磨损，损坏轮胎。
- 防滑链与车轮直接接触可能划伤或损坏车轮，故必须正确安装防滑链。

 装防滑链行驶的最高允许车速为 50 km/h。

更换车轮

主题引言

该章节包含有关下列主题的信息：

– 更换车轮的准备工作	216
– 车轮螺栓	217
– 车轮螺栓	218
– 用汽车千斤顶举升汽车	219
– 拆卸重低音扬声器	220
– 更换车轮	221
– 更换车轮后	221



某些车型或车款出厂时不带汽车千斤顶和车轮扳手。在此类情况下，请让上汽大众经销商更换车轮。

只有当汽车已安全停车、熟悉必要的操作和安全防护措施且有合适的工具时，才能自行更换车轮！否则要请专业人员处理。

警告

- 轮胎损坏时，应尽可能将汽车停靠在远离车流的地方。并打开双跳灯、支起三角警告牌，请遵守有关的法规。
- 让所有乘员下车。
- 将换挡杆置于位置 P，操纵电子驻车制动器，并固定住对侧的车轮。
- 请注意，地面应平坦且不光滑。必要时可在汽车千斤顶下面垫一块坚固的大垫板。
- 只能使用已经过上汽大众认可用于本车的汽车千斤顶。
- 不允许使用其它的、包括用于其它上汽大众车型的汽车千斤顶。汽车千斤顶可能会滑移，有**人身伤害危险**！
- 如果汽车处于朝一侧倾斜的状态，则切勿举升汽车，有**人身伤害危险**！
- 汽车举升起来后切勿启动发动机，有发生事故的**危险**！震动的发动机可能使汽车从千斤顶上落下来。
- 在汽车仅由随车汽车千斤顶支撑着的情况下，身体部位（例如手臂和腿）切勿伸到汽车下面，有**人身伤害危险**！
- 如果需要到汽车下面去作业，必须另外用合适的垫块将汽车牢固支撑好，否则有**人身伤害危险**！
- 如果是带有旋接式轮辋锁圈的轮辋，切勿松开螺栓连接，有发生事故的**危险**！

更换车轮的准备工作

 注意本章节开始处第 216 页上的 。

核对象

作为更换车轮的准备工作，务必按给出的顺序进行以下操作 → ：

1. 在轮胎失压时要尽可能与车流保持安全距离将汽车停到平坦而坚实的地面上。
2. 踩下并踩住制动踏板，直至步骤 4 执行完毕为止。
3. 将换挡杆置于位置 P。
4. 接通电子驻车制动器。
5. 短促按下启动按钮，关闭发动机，如果无法停下发动机，则应执行应急关闭 → 第 117 页。
6. 请所有乘员下车并到安全地带，例如到公路护栏后面。
7. 用一块石头或其它合适的物品卡住斜对角的车轮。
8. 在行李厢已装载时：取出行李件。

核对表 (续)

9. 从行李厢中取出备用车轮和随车工具。
10. 拆下车轮盖板→第 206 页。

警告

忽视这个对自身安全至关重要的核对表会导致事故和受伤。

- 务必遵循核对表中的操作，并遵守通用的安全防护措施。

车轮螺栓

注意本章节开始处第 216 页上的 。



图 205 **A** 从车轮螺栓上拔下盖罩, **B** 更换车轮: 松开车轮螺栓

拧松车轮螺栓时只能使用本车随附的车轮扳手。

只要本车还没有用千斤顶举升起来, 就只能将车轮螺栓拧松约一圈。

如果某个车轮螺栓无法拧松, 可以小心地用脚踩在车轮扳手的端部向下压。同时要固定住汽车, 并确保可靠静止。

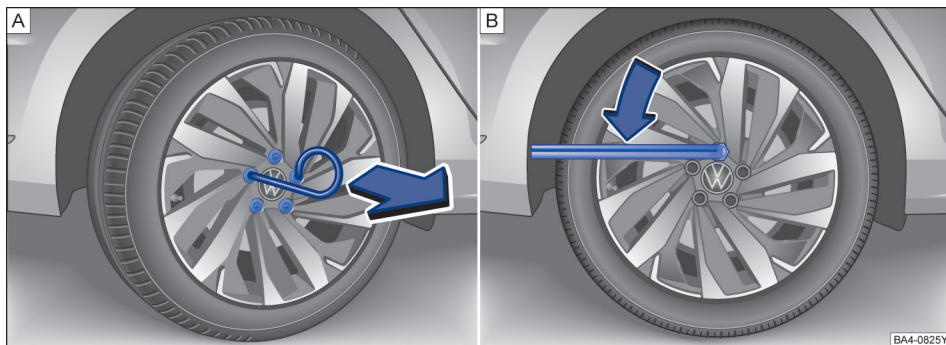
拔下车轮螺栓的盖罩

- 从随车工具中取出钢丝钩。
- 将钢丝钩穿过开口插入盖罩内→图 205 **A**, 然后沿箭头方向将其拔下。
- 用此钢丝钩将所有其它盖罩拔下来。

拧松车轮螺栓

- 将车轮扳手套到车轮螺栓上, 然后推到位位置→图 205 **B**。
- 握住车轮扳手的一端, 将车轮螺栓向左转动大约一圈。→

警告

错误拧紧的车轮螺栓在行驶过程中可能松开, 然后导致事故、受伤和失去对汽车的控制。

- 请仅使用与各个轮辋对应的车轮螺栓。
- 切勿使用不同的车轮螺栓。
- 车轮螺栓和轮毂的螺纹线必须洁净、易拧、无机油和油脂。
- 务必只用汽车出厂时随附的车轮扳手来松开和固定车轮螺栓。
- 只要本车还没有用千斤顶举升起来, 就只能将车轮螺栓拧松约一圈。
- 切勿在车轮螺栓上和轮毂中的螺纹线上涂敷油脂或涂油。否则即使具有规定的拧紧力矩, 在行驶期间也可能松开。
- 切勿松开带旋接式轮辋锁圈的轮辋的螺栓连接。
- 如果用过低的拧紧力矩拧紧车轮螺栓, 则车轮螺栓和轮辋在行驶期间可能松开。拧紧力矩过高则可能导致车轮螺栓或螺纹损坏。

车轮螺栓

注意本章节开始处第 216 页上的 ▲。



图 206 A 从车轮螺栓上拔下盖罩并更换车轮；B 松开车轮螺栓



图 207 安装车轮螺栓的盖罩

拧松车轮螺栓时只能使用本车随附的车轮扳手。

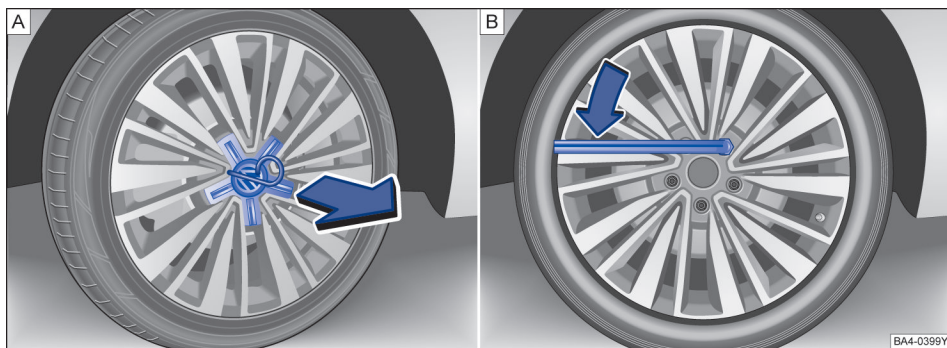
只要本车还没有用千斤顶举升起来，就只能将车轮螺栓拧松约一圈。

如果某个车轮螺栓无法拧松，可以小心地用脚踩在车轮扳手的端部向下压。同时要固定住汽车，并确保可靠静止。

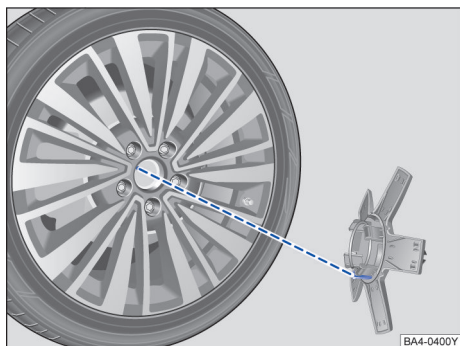
拔下车轮螺栓的盖罩

- 从随车工具中取出钢丝钩。
- 将钢丝钩定位到罩盖的拆卸位置，拆卸位置是任意两个相邻卡爪间的开孔处，确保钢丝钩已钩住罩盖。缓慢施力拉出罩盖。→ 图 206 A。

拧松车轮螺栓

- 将车轮扳手套到车轮螺栓上，然后推到限位位置→ 图 206 B。
- 握住车轮扳手的一端，将车轮螺栓向左转动大约一圈。→ ▲

安装车轮螺栓的盖罩

- 车轮饰盖背面有定位销结构，铝车轮中心孔处有定位孔结构，两者要配合在一起才能保证车轮饰盖正确安装→ 图 207。
- 使用双手将饰盖用力推入铝车轮中心孔中。
- 安装到位后，如果需要可以适当转动车轮饰盖以使两侧缝隙均匀。

警告

错误拧紧的车轮螺栓在行驶过程中可能松开，然后导致事故、受伤和失去对汽车的控制。

- 请仅使用与各个轮辋对应的车轮螺栓。
- 切勿使用不同的车轮螺栓。
- 车轮螺栓和轮毂的螺纹线必须洁净、易拧、无机油和油脂。
- 务必只用汽车出厂时随附的车轮扳手来松开和固定车轮螺栓。
- 只要本车还没有用千斤顶举升起来，就只能将车轮螺栓拧松约一圈。
- 切勿在车轮螺栓上和轮毂中的螺纹线上涂敷油脂或涂油。否则即使具有规定的拧紧力矩，在行驶期间也可能松开。
- 切勿松开带旋接式轮辋锁圈的轮辋的螺栓连接。

- 如果用过低的拧紧力矩拧紧车轮螺栓，则车轮螺栓和轮辋在行驶期间可能松开。拧紧力矩过高则可能导致车轮螺栓或螺纹损坏。

⚠️ 小心

如果使用单个卡爪拆卸或者间隔位置卡爪拆卸，可能无法将车轮饰盖拆下，强行拆卸会导致车轮饰盖损坏。

用汽车千斤顶举升汽车

📖 注意本章节开始处第 216 页上的 ⚠️。



图 208 将千斤顶放在汽车左右侧



图 209 汽车千斤顶的支撑点

汽车千斤顶只允许放置在图示支撑点（车身上的标记）处→图 209 或 →图 208。在每个车轮旁都有相应的支撑点 →⚠️。

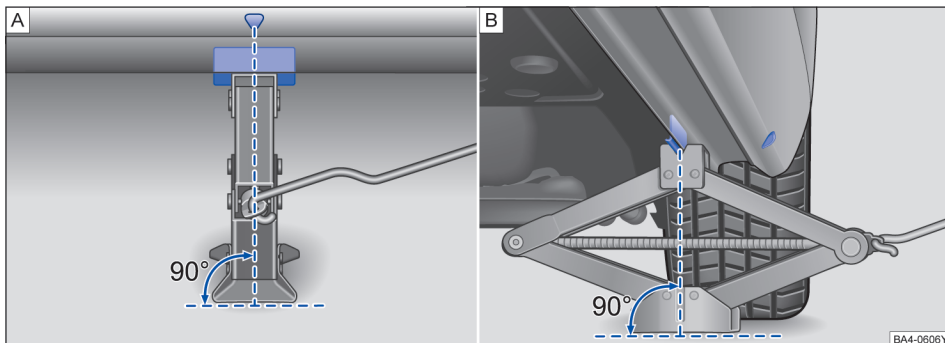
只允许在汽车千斤顶支撑点上举升汽车。

在将要更换的车轮的螺栓拧松之后，再举升汽车

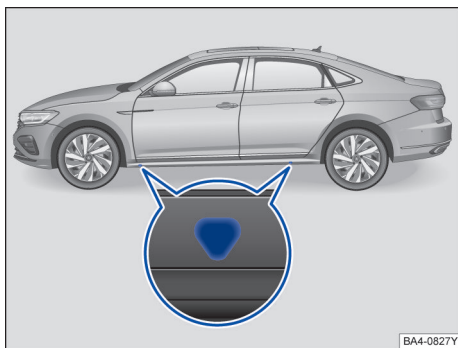
核对表

为了自身安全和乘员安全，要按给出顺序遵照以下事项 → ⚠️：

1. 请将车辆停于平坦而坚实的路面。
2. 接通电子驻车制动器或拉起手制动杆，若是手动变速箱则挂入一个挡位，自动变速箱则将换挡杆挂入位置 P→第 119 页，并关闭发动机。
3. 在将损坏车轮顶升前，务必要固定好其他车轮，用坚硬物体（例如：石头、梨型木块等）卡住汽车车轮，避免车辆移动。
4. 将千斤顶摇把钩入千斤顶丝杆轴上的孔内，保证两者可靠连接。
5. 在车身底部下方找到离更换的车轮侧的千斤顶支撑点→图 209。

核对表（续）

6. 在将千斤顶插入车身底部前，可以预先用摇把顺时针摇动将千斤顶撑开，在达到接近车身底部与地面高度距离时将千斤顶放入车身底部指定支撑点部位。
7. 将千斤顶上部的卡槽插入车身底部支撑点位置的底部加强筋，同时将千斤顶底座与地面（平坦且坚硬的地面）可靠接触，千斤顶要与地面保持垂直。
8. 确认位置无误后，可以继续顺时针摇动摇把将千斤顶撑开，直到汽车车轮刚好离开地面。

警告

不恰当操作千斤顶可能使汽车滑下，由此造成严重的伤害。为了降低人身伤害的危险，请阅读并注意以下几点：

- 汽车千斤顶下的地面松软会导致汽车从汽车千斤顶上滑下。因此必须将汽车千斤顶安放在坚实的地面上。必要时可在千斤顶下面垫一块坚固的大垫板。在光滑地面（例如瓷砖地面）上应在千斤顶底座下垫一块防滑垫（例如橡胶垫）。
- 将汽车千斤顶置于汽车下面相应的支撑点下。
- 如果汽车千斤顶没有放在所描述的位置上，便会有人身伤害危险！此外，还可能会导致汽车损坏。
- 汽车千斤顶的起重爪必须卡住汽车边梁的棱边，这样汽车千斤顶在举升汽车时便不会发生滑移。

- 在汽车仅由随车汽车千斤顶支撑着的情况下，身体部位（例如手臂和腿）切勿伸到汽车下面，有人身伤害危险！
- 让所有乘客下车。他们下车后应待在远离危险区域的地方，例如到公路护栏的后面。
- 只有在汽车中无人时，才可举升汽车。
- 汽车举升起来后切勿启动发动机，有发生事故的危险！震动的发动机可能使汽车从千斤顶上落下来。
- 如果汽车处于朝一侧倾斜的状态，则切勿举升汽车，有人身伤害危险！

警告

忽视这个对自身安全至关重要的核对表会导致事故和受伤。

- 务必遵循核对表中的操作，并遵守通用的安全防护措施。

拆卸重低音扬声器

注意本章节开始处第 216 页上的 ▲。



图 210 行李厢内：拆下重低音扬声器

根据车型装备，取下备用车轮前，必要时须拆下重低音扬声器。

拆下重低音扬声器

- 抬起可变形行李厢地板，直到它被侧面的卡槽固定住为止。
- 用手捏住定位凸缘→图 210（箭头 ①）并压紧到止位，并断开连接插头 ②。
- 拔出连接插头 ②，并将拔出的导线放置一边。
- 将手轮 ③ 沿箭头方向拧出。
- 小心地取出重低音扬声器。

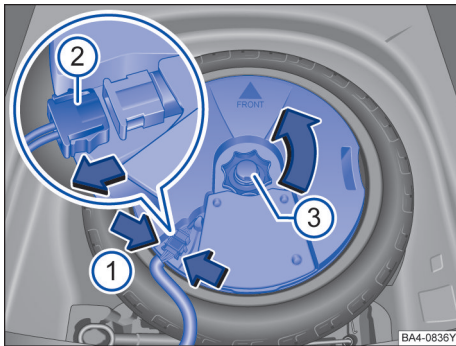
安装重低音扬声器

- 将重低音扬声器小心地置于轮辋槽（18 寸应急备胎）中。同时低音箱上的箭头符号“FRONT”尖端必须指向前方。
- 插上连接插头 ②，直至听到其卡止。
- 将手轮 ③ 在螺纹销上逆箭头方向转动，直至低音箱牢固固定。
- 将可变形行李厢地板放在地板垫上。

更换车轮

☞ 注意本章节开始处第 216 页上的 ▲。

取下车轮

- 将车轮螺栓完全拧出，并放在干净的垫子上。
- 取下车轮，并将该车轮放入行李厢中。

安装应急车轮

- 放上应急车轮。
- 拧上所有的车轮螺栓。
- 用汽车千斤顶放下汽车。
- 用车轮扳手拧紧车轮螺栓。请勿依次拧紧螺栓，而是要以对角的形式交替地逐步拧紧。
- 必要时安装盖罩、车轮中心装饰罩或全封闭式车轮装饰罩 → 第 216 页。

更换车轮时如发现车轮螺栓已锈蚀或难以拧动，则检查拧紧力矩前必须更换这些螺栓和清洁轮毂的螺纹线。

尽快更换这个损坏的车轮。

标有滚动方向的轮胎

花纹有方向性的轮胎必须按规定转动方向安装。

如果轮胎花纹有方向性，则可从轮胎侧壁上标示滚动方向的箭头上看出。必须按这个规定的转动方向使用轮胎。只有这样，才能使这个轮胎在附着性、减低噪音、耐磨损和抗滑水方面完全发挥其最佳性能。

如果不得不逆着转动方向安装车轮，则行驶时必须小心，因为在这种情况下不能保证轮胎的最佳性能。在潮湿的路面上更要注意。为了能重新充分利用有方向性要求的轮胎的优点，要尽快更换或更换轮胎，重新恢复轮胎的正确转动方向。

警告

- 在更换车轮时，要保持车轮螺栓及其在轮毂中的螺纹线的清洁。车轮螺栓必须易拧。
- 切勿在车轮螺栓及轮毂中的螺纹线上涂油脂或机油。否则即使用规定的拧紧力矩拧紧了，车轮螺栓在行车期间也可能会自行松开，有发生事故的危險！
- 请阅读和遵守有关的信息和警告说明 → 第 217 页。

更换车轮后

☞ 注意本章节开始处第 216 页上的 ▲。

汽车上配备应急车轮。

- 将行李厢垫向上翻，将行李厢垫的拉手钩在行李厢顶部的橡胶条上固定。
- 将替换下来的车轮放入备用车轮槽中。
- 放下行李厢垫并安置妥当。
- 关闭行李厢盖。
- 尽快更换这个损坏的车轮。

更换车轮时如发现车轮螺栓已锈蚀或难以拧动，则检查拧紧力矩前必须更换这些螺栓和清洁轮毂的螺纹线。

- 对于装备有黄色限速警告标记的应急备用轮胎的车辆，该备用轮胎只作紧急状态下使用，请尽快修复或更换新的轮胎。
- 如果汽车带有胎压监测系统，在更换车轮后必须让系统重新记忆有关的参数。

汽车养护和维护

汽车外部养护和清洁

📖 主题引言

该章节包含有关下列主题的信息：

– 清洗汽车	222
– 用高压清洗器清洗	223
– 清洁车窗玻璃和车外后视镜	224
– 汽车油漆上蜡和抛光	224
– 清洁镀铬部件	224
– 钢车轮的维护	224
– 合金车轮的维护	225
– 养护橡胶密封条	225
– 去除车门锁芯内的积冰	226
– 车身底部防护层的维护	226
– 清洁发动机舱	226

定期和专业的养护可使本车**保值**。对于车身的锈蚀损坏和油漆缺陷来说，专业养护是保修要求获得承认的前提条件之一。

为便于您养护汽车，上汽大众经销商备有专为本车设计的系列养护材料，使用前请务必仔细阅读材料外包装上的使用说明。

⚠️ 警告

清洗或保养汽车前务必关闭发动机，打开电子驻车制动器。

⚠️ 警告

汽车养护材料内可能含有有毒和有害物质，使用不当可能导致人员中毒或损坏汽车。

- 保存汽车养护材料的原装密封容器必须存放在安全场所，谨防儿童接触，保存不当可能导致人员中毒。
- 切勿将汽车养护材料存放在装有食物的瓶罐等非原装容器内，以免误食中毒！
- 切勿让儿童接触汽车养护材料。
- 使用养护材料前务必阅读和遵守外包装上的使用说明和安全警告说明。
- 若所用材料释放有害烟雾，则必须在室外或通风良好的场所使用此类材料。
- 切勿使用燃油、松节油、发动机机油、除漆剂或其它挥发性液体清洗或养护汽车，因上述材料均属有毒和高可燃性物质，极易引发火灾和爆炸！

⚠️ 警告

汽车部件养护和清洁不当可能影响汽车的安全装备，从而导致受伤。

- 只可按照制造商说明清洁和养护汽车部件。
- 要使用认可或推荐的清洁剂。

💡 提示

含有溶剂的清洁剂会腐蚀材料并可能将其损坏。

- 汽车表面处于干燥状态时切勿试图清除其上的污物、泥浆或灰尘，须先用大量清水泡软污物；清洁汽车表面时不可使用干布或干泡沫塑料，因其可能损坏漆面或玻璃。

🍃 只可在专门规定的洗车点清洗汽车，以免可能受到机油、油脂和燃油污染的污水进入下水道中。在某些地区，除了这样的洗车点以外，禁止在其它任何地方清洗汽车。

🍃 请尽可能选购对环境无害的汽车养护材料。

- 剩余的养护材料不得当作家庭垃圾处理，请按包装上的说明处理剩余的养护材料。

清洗汽车

📖 注意本章节开始处第 222 页上的 ⚠️和🕒。

昆虫残渍、鸟粪、树脂、路面尘土和工业灰尘、沥青、煤烟粒、化雪盐和其它侵蚀性沉积物在汽车油漆上附着愈久，其损害作用就愈大。高温（例如由于强烈的阳光照射）会加剧侵蚀作用。也要定期彻底清洗汽车**底部**。

自动清洗

自动洗车前请与自动清洗机操作员一起检查汽车上是否有额外安装的部件，并遵守操作员提供的建议。

车身漆面的强度足以承受自动清洗机的冲洗，但须注意对漆面的影响，其影响程度主要取决于清洗机的结构、清洗刷、清洗水的过滤状态及清洗剂 and 蜡溶剂的种类。如洗车后发现车身漆面变暗或有划痕，则应立即通知操作员，设法纠正，如必要，应用另一台不同结构的洗车机清洗汽车。

洗车后因制动盘和制动器摩擦片受潮，甚至结冰，制动效果可能稍有下降。

如何清除车窗上的蜡残留物，防止刮擦刮水器，请参阅→第 93 页。

手工清洗

- 先用大量清水软化污垢，并冲洗干净。
- 用柔软的海绵、手套或刷子自车顶向下轻轻清洗汽车。
- 洗车期间应经常冲洗海绵或手套等洗车工具。
- 粘牢固的污物应用专用清洁剂加以清除。
- 车轮和门槛等部位应最后清洗，清洗时换一块海绵或手套。
- 用清水彻底冲洗汽车。
- 用麂皮仔细擦干漆面。
- 寒冷气候条件下应用干净布擦干橡胶密封件及其周围表面，防止其结冰，并用硅树脂喷涂橡胶密封件。

洗车后

洗车后应尽可能避免紧急制动，须轻踏数次制动踏板，“蒸发”掉制动器上的水分。

警告

洗车时谨防被车底的尖锐部件刮伤！

- 清洗车身底部时注意不要被尖锐部件刮伤手和手臂。

警告

制动系统上如有水、冰或防滑盐时将降低制动效果，延长制动距离，极易引发事故！

- 轻踏制动踏板，测试制动器。
- 轻踏制动踏板，去除制动器上的水、冰或防滑盐。
- 洗车后应尽可能避免紧急制动。
- 请仔细阅读和遵守相关安全警告说明→**警告**，在**主题引言**中，见第 222 页。

提示

- 汽车表面处于干燥状态时切勿试图清除其上的污物、泥浆或灰尘。清洁汽车表面时不可使用干布或干泡沫塑料，因其可能损坏漆面或玻璃。
- 寒冷天气洗车时，若用软管冲洗汽车，则切不可对准锁孔或车门、行李厢或发动机舱的接缝处冲洗，防止上述部位结冰。
- 应尽可能避免在烈日下清洗汽车，以免损坏车身漆面。

用高压清洗器清洗

注意本章节开始处第 222 页上的 **警告**和**提示**。

用高压清洗器清洗汽车时务必格外谨慎。

务必严格按高压清洗器使用说明清洗汽车，尤其须注意其工作压力和喷洗距离。

- 应远距离喷洗柔软部件和涂漆保险杠。→第 222 页
- 切勿用高压清洗器清除车窗上的冰雪。
- 切勿用“集束喷嘴”清洗汽车。→第 222 页
- 洗车后应尽可能避免紧急制动，须先轻踏数次制动踏板，去除制动器上的水分。

警告

如不当使用高压清洗器，则可能对轮胎造成永久性可见或不可见损伤。从而可能引发严重伤亡事故。

- 切不可用“集束喷嘴”清洗轮胎，即使远距离短时喷洗也将对轮胎造成可见或不可见损伤，从而可能引发事故！
- 切不可用“集束喷嘴”清洗车窗，即使远距离短时喷洗也将引起车窗密封条变形。
- 制动系统内如有水、冰和防滑盐，则将降低制动效果，极易引发事故！

警告

制动系统内如有水、冰或防滑盐时将降低制动效果、延长制动距离，极易引发事故！

- 轻踏制动踏板，测试制动效果。
- 轻踏制动踏板，去除制动器上的水、冰和防滑盐。
- 洗车后应尽可能避免紧急制动。
- 请仔细阅读和遵守相关安全警告说明。

提示

- 清洗水温度不得高于 60°C，否则，可能损坏汽车。
- 保险杠内的泊车雷达系统传感器 必须保持清洁，无冰雪覆盖。用压力软管和蒸汽清洗时只可短时喷洗传感器，并且喷嘴和传感器之间必须保持 10 cm 的距离。
- 为防止损坏汽车，切勿近距离喷洗诸如橡胶软管、塑料件、绝缘材料等柔软部件，也不可近距离喷洗涂漆保险杠，距离越近，损坏越重。

清洁车窗玻璃和车外后视镜

注意本章节开始处第 222 页上的 ▲和①。

清洁车窗玻璃和车外后视镜

推荐使用上汽大众原装玻璃清洁剂弄湿车窗和车外后视镜，然后用干净的麂皮或不起毛的布擦干玻璃表面。擦过车身漆面的麂皮不得再用于擦拭车窗和车外后视镜的玻璃，因其上残留的蜡会使玻璃模糊。玻璃上残留的橡胶、机油、油脂和硅酮须用玻璃清洁剂或硅酮清除剂加以清除。

清除车蜡残余物

用洗车机和汽车养护材料清洗汽车后玻璃表面可能残留有蜡，蜡渍只可用专用清洁剂或保洁布加以清除。残留在风窗上的蜡可能刮擦刮水片，建议每次清洗汽车时用保洁布去除风窗上残留的蜡。

含专用除蜡清洁剂的风窗清洗液可防止蜡渍刮擦刮水片。但须按规定比例添加除蜡清洁剂。油脂清除剂不能去除蜡残留物。→①

建议使用上汽大众原装清洗液。

清除积雪

可用小刷子清除车窗和车外后视镜上的积雪。

清除积冰

最好用除冰喷雾剂清除积冰，如用刮冰铲清除积冰，则必须沿同一方向刮水，切勿来回刮擦。→①

警告

车窗模糊不清势必加大事故风险！

- 为安全起见，所有车窗不得有冰、雪及雾气，确保前方视野清晰。

提示

- 上汽大众推荐的原装清洗液切不可与其它清洗剂混合使用，否则，可能分解清洗剂成份，堵塞风窗清洗液喷嘴。
- 切勿用温水或热水清除车窗和后视镜上的冰雪，否则，可能导致玻璃爆裂！
- 刮冰铲切勿在玻璃上来回刮擦，否则，车窗上的污物可能刮坏车窗。
- 为避免损坏位于后风窗内侧的加热丝，切勿用不干胶将加热丝粘在后风窗内侧。

汽车油漆上蜡和抛光

注意本章节开始处第 222 页上的 ▲和①。

上蜡

清洗汽车后车身表面无水滴滴落即可上优质防护蜡。

良好的蜡层不仅可有效保护车身漆面免遭外界不良环境的侵蚀，并能抵御轻微机械刮擦。

尽管定期用含蜡清洗水清洗汽车，但为有效保护车身漆面，建议至少每年上两次优质硬蜡。

抛光

漆面暗淡，即使上蜡也不能恢复其光泽时方需对漆面进行抛光处理。

若抛光剂不含蜡，则抛光后必须上蜡。

提示

为避免损坏车身漆面，请注意下列事项：

- 塑料件和喷涂亚光漆的部件不得抛光或上蜡。
- 切勿在沙尘环境里抛光汽车。

清洁镀铬部件

注意本章节开始处第 222 页上的 ▲和①。

- 用湿布清洗镀铬部件。
- 用铬清洁剂清除其表面污垢和附着物。
- 用柔软的干布抛光镀铬部件表面。

提示

为防止刮伤镀铬部件表面，请注意下列事项：

- 切勿用研磨剂处理镀铬部件。
- 切勿在沙尘环境里清洗和抛光镀铬部件。

钢车轮的维护

注意本章节开始处第 222 页上的 ▲和①。

- 定期用专用海绵清洁钢车轮。

用工业清洁剂清除制动磨屑，如出现油漆损坏，必须在金属锈蚀前加以修补。

警告

制动系统内如有水、冰或防滑盐时将降低制动效果，延长制动距离，极易引发事故！

- 轻踏制动踏板，测试制动效果。
- 轻踏制动踏板，去除制动器上的水、冰或防滑盐。
- 洗车后应尽可能避免紧急制动。
- 请仔细阅读和遵守相关安全警告说明→▲。

警告

如不当使用高压清洗器，则可能对轮胎造成永久性可见或不可见损伤。从而可能引发严重伤亡事故。

- 切勿用集束喷嘴冲洗轮胎，即使远距离短时喷洗也会在轮胎上造成可见或不可见的损伤，极易引发事故！

合金车轮的维护

注意本章节开始处第 222 页上的 ▲和⓪。

每两周：

- 清洗合金车轮上的防滑盐和制动磨屑。
- 用无酸清洁剂清洗车轮。

每三个月：

- 在车轮上涂硬蜡。

合金车轮需定期维护方能保持美观，尤其需定期清除车轮上的防滑盐和制动磨屑，否则，将影响其表面光洁度。

必须用无酸清洁剂清洗合金车轮。

不得用汽车抛光剂或其它研磨剂处理车轮。若合金车轮表面防护层损坏（如石击），则必须及时修复损伤处。

警告

制动系统内如有水、冰或防滑盐时将降低制动效果，延长制动距离，极易引发事故！

- 轻踏制动踏板，测试制动效果。
- 轻踏制动踏板，去除制动器上的水、冰或防滑盐。
- 洗车后应尽可能避免紧急制动。
- 请仔细阅读和遵守相关安全警告说明→▲。

警告

如不当使用高压清洗器，则可能对轮胎造成永久性可见或不可见损伤。从而可能引发严重伤亡事故。

- 切勿用集束喷嘴冲洗轮胎，即使远距离短时喷洗也将对轮胎造成可见或不可见损伤，极易引发事故！

养护橡胶密封条

注意本章节开始处第 222 页上的 ▲和⓪。

养护良好的橡胶密封条不易被冻住。

建议您定期清洁和养护汽车的密封件。

天窗橡胶密封条的养护

- 完全打开天窗
- 用柔软、不起毛的清洁布和大量清水除去橡胶密封件上的尘土和污物。
- 必要时还要除去密封件支撑部位表面油漆上的尘土和污物。
- 让橡胶密封件充分干燥。
- 对已干燥的橡胶密封条，推荐使用上汽大众原装附件的养护物来处理。

养护行李厢盖和车门上的橡胶密封条

- 用柔软的保洁布和大量清水除去橡胶密封件上的尘土和污物。
- 必要时还需去掉橡胶密封件油漆表面上的尘土和污物。
- 让橡胶密封件充分干燥。
- 对已干燥的橡胶密封条，推荐上汽大众原装养护套件来处理。

如果您不时地用合适的橡胶养护剂对车门、车窗等的橡胶密封件加以处理，就能使它们保持柔韧弹性、延长使用寿命。关于密封件的养护剂和养护的其它信息请咨询上汽大众经销商。

对橡胶件进行养护还能避免密封条提早磨损并防止不密封。车门更便于开启。养护良好的橡胶密封条即使在冬季也不易冻住。

提示

使用不合适的养护剂可能会导致密封件损坏。敬请垂询上汽大众经销商了解关于合适养护剂的信息。

去除车门锁芯内的积冰

注意本章节开始处第 222 页上的  和 .



冬季车门锁芯可能结冰。

只可用具有润滑及防腐特性的上汽大众经销商原装喷雾剂清除锁芯内的积冰。

提示

不可用含油脂溶剂的除冰喷雾剂清除锁芯内的冰，否则，门锁可能生锈。

车身底部防护层的维护

注意本章节开始处第 222 页上的  和 .

车身底板涂有防护层，防止其锈蚀和损坏。

汽车使用过程中防护层可能出现破损，建议定期检查车身底部和行走系统的防护层，若有破损，应及时修补，最好春末秋初各检查一次。

建议由上汽大众经销商修补防护层和进行防腐处理，因上汽大众经销商备有必要的材料和设备，并配有专业技术人员。

小心

发动机运转时催化转换器的温度很高！

- 切勿将汽车停驻在诸如干草或汽油等可燃物上方，以免处于高温状态的催化转换器引燃这些物质，造成无为损失。
- 尾气排放控制系统隔热罩、排气管和催化转换器上不得涂覆车身底板防护剂或密封胶，否则，处于高温状态的发动机和尾气排放控制系统可能点燃防护剂或密封胶。

清洁发动机舱

注意本章节开始处第 222 页上的  和 .

清洗发动机舱时务必格外谨慎！

防腐处理

汽车出厂时发动机舱已作防腐处理。

冬季行驶条件下，经常在撒盐路面上行驶时良好的防腐涂层尤其重要。为防止防滑盐腐蚀汽车，撒盐期前后应彻底清洗整个发动机舱。

若用油脂清除剂清洗发动机舱或由他人清洗发动机，则防腐涂层通常会被洗掉，故清洗后必须对发动机舱的所有表面、缝隙、结合处和部件进行防腐处理。

警告

凡在发动机舱内作业时务必谨慎，防止被刮伤、烫伤和引发伤亡及火灾事故！

- 在发动机舱内作业前请务必仔细阅读和遵守→第 190 页一节的相关安全警告说明。
- 打开发动机舱盖前务必关闭发动机，打开驻车制动器。
- 务必待发动机冷却后再清洗发动机舱。
- 清洗时注意勿被发动机舱内和汽车上的金属锐边刮伤。否则，可能导致伤害！
- 制动系统内如有水、冰和防滑盐，则将大大降低制动效果，极易引发事故！洗车后应尽可能避免紧急制动。
- 清洗时切勿触碰散热器风扇，因其受温度控制，即使关闭发动机后风扇仍可能突然自动启动。

 清洗发动机时用清洗水冲残留燃油、油脂和机油后产生的污水必须用油水分离器进行处理。因此，应由上汽大众经销商清洗发动机。

车内养护和清洁

主题引言

该章节包含有关下列主题的信息：

- 塑料件和仪表板的清洁和维护 227
- 软垫和织物饰面的清洁 227
- 清洁人造皮革椅套 228
- 天然皮革 228
- 天然皮革椅套的清洁和养护 228
- Alcantara 座椅套的清洁 229
- 清洁储物盒、饮料罐托架 230
- 清洁安全带 230

现代的服装面料，例如深色牛仔面料，有色牢度不足。由于这些服装面料会褪色，尤其是浅色的座套（织物或天然皮革）即使按规定使用也可能会产生明显的变色。这不是座套面料的缺陷，而是因为服装面料的色牢度有缺陷。

警告

养护剂有毒和有害。不合适的养护剂和不恰当地使用养护剂可能导致事故、受伤、烫伤和中毒。

- 养护剂只可保存在封闭的原装容器中。
- 注意包装的随附信息。
- 切勿使用空食品盒、瓶子或其他容器盛放养护剂，因为人们不能总是认出其中装着的是养护剂。
- 使儿童远离所有养护剂。
- 使用时可能产生有害的蒸气。因此，养护剂只可在室外或在通风良好的空间内使用。
- 切勿使用燃油、松脂精、发动机机油、洗甲水或其它易挥发性液体来清洗、养护或清洁汽车。它们有毒并且易燃。

警告

汽车部件养护和清洁不当可能影响汽车的安全装备和导致受伤。

- 只可按照制造商说明清洁和养护汽车部件。
- 要使用认可或推荐的清洁剂。

提示

- 含有溶剂的清洁剂会腐蚀材料并可能将其损坏。
- 请让大众汽车经销商去除不易清除的污斑，以免导致损坏。

 可以在上汽大众经销商购买适用的养护剂。

塑料件和仪表板的清洁和维护

 注意本章节开始处第 227 页上的  和 .

含溶剂的清洁剂会损坏塑料件。

- 用干净的湿布清洗塑料件和仪表板。
- 若清洗效果不佳，则可用不含溶剂的塑料清洗剂进行操作。

警告



切勿用含溶剂的清洁剂清洗仪表盘和安全气囊组件的表面，否则，将使表面疏松，一旦安全气囊触发，碎裂的塑料可能严重致伤乘员。

- 切勿用含溶剂的驾驶室喷雾剂和清洁剂清洗仪表盘和安全气囊组件的表面。

小心

含溶剂的清洁剂会损坏材料。

软垫和织物饰面的清洁

 注意本章节开始处第 227 页上的  和 .

应定期用吸尘器吸软垫、织物饰面和地毯底板垫。由此去除它们表面黏附的污物，防止其在使用中揉进织物里面。请勿使用蒸汽清洁机，因为蒸汽会使污物进入织物更深并固化。

普通保洁

我们建议一般都是用柔软的海绵或常用的、不起毛的细纤维布清洁。刷子只允许用来清洁地毯底板垫和脚垫，因为其它的织物表面都可能会因使用刷子清洁而受到损坏。

如果表面只是一般性的脏污，则可以用常用的泡沫清洁剂处理。用柔软的海绵把泡沫分布在织物表面并轻轻地涂擦。但是要避免织物湿透。然后用吸水性较好的干燥清洁布（例如细纤维布）把泡沫擦净，待完全干燥后再用吸尘器处理。

清除污斑

清除污斑时，要清洁的或许不仅仅是逐个污斑，而是整个表面。尤其是留有常见的使用痕迹的部位。请勿只对污斑进行点处理，否则可能会导致处理过的表面比未处理的颜色浅。

对饮料（例如咖啡、果汁等）造成的污斑可以用高级洗涤剂处理。用海绵蘸洗涤剂涂擦如果污斑不易清除，可以直接在污斑处涂擦一块洗涤剂。然后需要用水进行后处理，去除洗涤剂残留。方法是把一块打湿的清洁布或海绵蘸水抹擦，然后用吸水性较好的干清洁布擦净。

巧克力或化妆品造成的污斑用一块洗涤剂（例如牛胆汁皂）涂擦。然后用一块打湿的海绵去除洗涤剂。

对油脂、油液、口红或圆珠笔痕迹用中性肥皂粉，必要时加上牛胆汁皂处理。溶解的油脂或颜料成分必须用吸水性好的材料吸走。需要用水进行后续处理，操作时不得使垫子湿透。

对于椅套和织物饰面的严重的常见脏污，建议委托上汽大众经销商清洗。

提示

- 请让上汽大众经销商去除厚重的污斑，以免造成损坏。
- 含有溶剂的清洁剂会腐蚀材料并可能将其损坏。
- 进入皮革毛孔、褶皱和拼缝中的灰尘及污物颗粒会磨损、损坏皮革表面。
- 开着的尼龙搭扣可能会导致软垫和织物饰面损坏。因此，要扣好所有可能与软垫或织物饰面发生接触的尼龙搭扣。
- 棱角尖利的物品、衣服和腰带上的镶嵌饰件（例如拉链、铆钉、人造钻石等）可能会损坏软垫和织物饰面。

清洁人造皮革椅套

注意本章节开始处第 227 页上的 ▲和⓪。

适用于带人造皮革椅套的汽车

仅使用水和中性清洁剂清洁人造皮革椅套。

提示

- 绝不允许用溶剂（如汽油、松脂精）、地板蜡、鞋油、污斑清除剂以及类似物品处理人造皮革。这样会导致材料硬化以及由此引起的提前开裂。
- 请让上汽大众经销商去除厚重的污斑，以免造成损坏。
- 棱角尖利的物品、衣服和腰带上的镶嵌饰件（例如拉链、铆钉、人造钻石等）可能会在人造皮革表面留下不可恢复的划伤或刮痕。

天然皮革

注意本章节开始处第 227 页上的 ▲和⓪。

适用于带有天然皮革椅套的汽车

上汽大众力求使天然皮革制品完全保持其独有的特性

皮革的着色程度决定了其视觉效果及特性。从皮革表面领略天然皮革的独特风采、呈现顶级的座椅氛围，非纯自然风格的纳帕软革莫属。细腻的纹理、完整的粒面、昆虫叮咬的痕迹、皱纹以及朦胧渐变的色彩仍保持清晰可见，展示天然皮革的纯正特征。

您应事先考虑到儿童、宠物或其它方面的影响会使皮革产生严重的磨损。

带有或厚或薄的单色层的皮革相比之下更耐磨。这会提高皮革在日常使用中的耐用性。但是，单色层会使皮革特有的天然特征几乎或完全无法识别出，却不会使皮革本身的质量有任何变化。与表面经过处理的皮革相比，纯自然风格的天然皮革绝对具有独特天然特征的亮点。

天然皮革椅套的清洁和养护

注意本章节开始处第 227 页上的 ▲和⓪。

适用于带有天然皮革椅套的汽车

对天然皮革需要加以特别的关注和养护

普通清洁

- 用插在吸尘器风口上的刷子头吸去松散的污物。
- 用略微潮湿的纯棉抹布或羊毛抹布擦净有脏污的皮革表面。→⓪

厚重污物的去除

- 把抹布先在中性的肥皂溶液（两汤匙中性肥皂粉溶于一升水）中浸透，然后拧干用来清洁污物厚重的部位。
- 清洁时要留意防止水浸透皮革的任何部位，也不要让水进入接缝处的针孔内。

污斑的清除

- 用吸水性较好的保洁布或纸巾清除新洒上的水质污斑（如咖啡、茶、果汁、血等）。如污斑已干则请使用合适的清洁剂。→⓪
- 新洒上的油质污斑（如黄油、色拉油、巧克力等）如果还没有浸入皮革表面，可以用吸水性较好的抹布、纸巾或合适的清洁剂清除。→⓪
- 对已干的油污请用除油喷剂处理。
- 对特殊污斑（如圆珠笔、记号笔、指甲油、乳胶漆、鞋油等所致），请用皮革专用的污斑清除剂处理。

皮革养护

- 每隔半年就要用合适的皮革养护剂对天然皮革加以养护处理。→ ①
- 涂上薄薄一层清洁养护用品。
- 最后用柔软的抹布擦干。

有关皮革养护和清洁的所有问题请咨询上汽大众经销商。

养护和处理

由于汽车所用皮革类型的专用性和天然特性（如对机油、油脂、污渍等的敏感性），在使用和养护汽车皮革时必须周到细致→ ①。

例如，深色的（特别是潮湿且染色有问题的）服装面料会将其颜色染到皮座椅上。进入皮革毛孔、褶皱和拼缝中的灰尘及污物颗粒会磨损、损坏皮革表面。因此应定期或根据皮革的使用情况加以养护。

使用较长一段时间后，您的皮座椅会出现一种独特的铜绿色。这是天然皮革制品的特性，是真皮品质的标志。

为了使天然皮革在整个使用寿命中保持其天然材料的价值，请留意以下说明：

- 定期及每次清洁后，请使用具有防光照和浸渍功能的养护油。养护油可滋养皮革，使其柔韧透气且恢复水分。同时还能在其表面建立一道保护层。
- 每两到三个月清洁一次皮革，及时除去新的污渍。
- 要尽快清除圆珠笔、墨水、口红、鞋油等留下的新污斑。
- 还要对皮革颜色加以养护。根据需要在有色差的部位涂上专用的彩色皮革油。

皮革养护剂

有关皮革清洁和养护的问题请咨询上汽大众经销商。他们很乐意为您提供咨询建议。

提示

- 绝不允许用溶剂（如汽油、松脂精、地板蜡、鞋油、污渍清除剂和类似物品）处理皮革。
- 请让上汽大众经销商去除厚重的污斑，以免造成损坏。
- 进入皮革毛孔、褶皱和拼缝中的灰尘及污物颗粒会磨损、损坏皮革表面。
- 棱角尖利的物品、衣服和腰带上的镶嵌饰件（例如拉链、铆钉、人造钻石等）可能会在皮革表面留下经久不去的划伤或刮痕。
- 要及时用吸水性较好的毛巾吸去洒上的液体，因为皮革无法长时间防水。

- 如果较长时间地将汽车停放在露天，应保护皮革不受阳光直射，以免褪色。使用时引起轻度的变色是正常的。

Alcantara 座椅套的清洁

注意本章节开始处第 227 页上的 ▲和①。

适用于配备 Alcantara 座椅套的汽车

清除灰尘和污物

- 用温布擦拭座椅套。

清除斑点

- 用温水或稀释的酒精沾湿布。
- 自外向内擦试、去除斑点。

也可用合适的清洁剂清除灰尘和污物。

提示

- 切勿用皮革养护剂、溶剂、抛光蜡、鞋油、去斑剂或类似材料处理皮革制品。
- 为避免损坏皮革制品，应由专业清洁公司去除皮革上粘结牢固的污物。
- 进入皮革毛孔和接缝内的灰尘和污物颗粒如研磨剂，极易损坏皮革表面。
- 如将汽车长时间停放在烈日下，应采取措施防止烈日直射皮革，导致皮革褪色。但因皮革制品的天然属性，使用中颜色稍有变化是正常的。

清洁储物盒、饮料罐托架

注意本章节开始处第 227 页上的  和 .





图 211 在中控台中：前部饮料罐托架

储物盒和饮料罐托架清洁

有些储物盒和饮料罐托架的底部有一个可取出的橡胶衬垫。清洁储物盒、饮料罐托架和橡胶衬垫时，应将一块干净且不起毛的抹布用水蘸湿然后清洁这些部件。

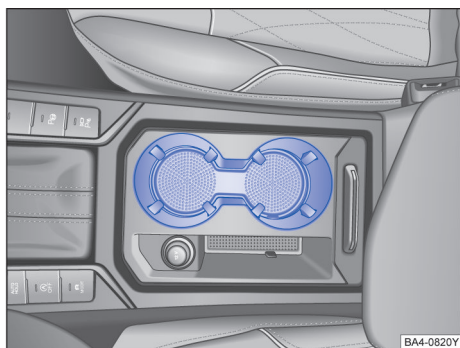
如果效果不好，请使用专用的无溶剂塑料清洁剂养护剂 。

提示

含有溶剂的清洁剂会腐蚀材料并可能将其损坏。

清洁安全带

注意本章节开始处第 227 页上的  和 .

脏污的安全带可能不能正常工作，发挥保护作用。

绝对不允许拆下安全带进行清洁。

- 小心拉出脏污的安全带，并保持在拉出位置。
- 用淡皂液清洗脏污的安全带。
- 待安全带完全干透。
- 干透前切勿收卷安全带。脏污的安全带将无法正常收卷。

警告

务必定期检查车内所有安全带的状况。若发现安全带带基、连接件、收卷机构或锁损坏，则必须到上汽大众经销商处更换安全带。

- 切勿用化学清洁剂清洗安全带，否则，可能损坏安全带带基，此外，安全带切不可与腐蚀性液体接触。
- 损坏的安全带必须及时更换，且新安全带的规格及结构必须与本车相同。发生车祸后，即使安全带表面无可见损伤，也必须更换安全带。
- 切勿试图自行维修损坏的安全带，任何情况均不得拆卸和改装安全带。
- 请仔细阅读和遵守安全带相关安全警告说明  第 35 页。

附件、零部件更换、维修和改装

主题引言

该章节包含有关下列主题的信息：

- 附件和零部件 231
- 油液和零部件 231
- 维修和技术更改 231
- 安全气囊系统维修和对安全气囊系统的损害 232
- 车载电话和对讲机 232

警告

不适用的备件和附件以及违规进行的作业、改装和维修可能导致汽车损坏、事故和受伤。

- 上汽大众强烈建议，只使用许可的上汽大众附件和上汽大众原厂配件[®]。上汽大众公司已确认了这些产品的可靠性、安全性和适用性。
- 汽车的维修和改装只可请上汽大众经销商进行。上汽大众经销商拥有必要的工具、诊断设备、维修信息和具备资质的工作人员。
- 只可在本车上安装型号和特性与出厂时安装的部件相符的部件。
- 切勿将诸如饮料罐托架、电话支座等物品放置、固定或安装在安全气囊模块的盖板上或附近，或安全气囊的膨胀范围内。
- 只可使用上汽大众许可用于本车型的轮辋和轮胎组合。

附件和零部件

☞ 注意本章节开始处第 230 页上的 ▲。

购买附件和零部件前请务必咨询上汽大众经销商。

上汽大众采用最新安全技术设计本车，确保本车具有优良的主动安全性和被动安全性。

安装附件和更换零部件前请咨询上汽大众经销商。上汽大众经销商可向您推荐适用于您所购汽车的附件和零部件，并可向您介绍相关法规。请务必使用上汽大众原装零部件和经上汽大众认可的附件，因这些零部件和附件的适应性、可靠性和安全性均已通过上汽大众严格认证。上汽大众经销商备有充足的上汽大众认可的附件和零部件，并具有丰富的安装经验和必备的设施，可确保正确安装零部件和附件。

尽管上汽大众不断对附件和零部件市场进行考察，但不可能评估市场上销售的所有非上汽大众原装附件和零部件的可靠性、安全性和适应性，因此，若安装非上汽大众原装附件和零部件所产生的车辆故障或事故，上汽大众一概不予质量担保。

若对汽车行驶性能有直接影响的设备（如定速巡航系统或电控悬挂）进行改装，则必须经上汽大众认可，且其上必须标有标记“e”（欧洲经济共同体授权标记）或“CCC”（中国强制认证）。

如加装诸如电冰箱、电脑、风扇等与汽车操作无关的电气设备，则其上必须标有标记“CE”（欧洲经济共同体制造商一致性声明标记）或“CCC”（中国强制认证）。

警告

对汽车的不当改装或安装不合适的附件均可能引发故障，导致致命事故！

- 请务必使用上汽大众原装零部件和经本公司认可的附件。因这些零部件和附件的适应性、可靠性和安全性均已通过上汽大众严格认证。

警告

对汽车的不当维修或改装均可能影响安全气囊的保护效能，引发故障，导致致命事故。

- 切勿将诸如杯架、电话架等附件安装在安全气囊组件的外壳上或其作用范围内。
- 发生事故，安全气囊触发时安装在安全气囊组件外壳上或其作用范围内的附件可能严重致伤，甚至致死乘员！
- 请仔细阅读和遵守相关安全警告说明→第 43 页。

油液和零部件

☞ 注意本章节开始处第 230 页上的 ▲。

所有工作油液和零部件都在不断地进行后续开发，例如齿形皮带、轮胎、发动机冷却液、发动机机油以及火花塞和汽车蓄电池。因此请让上汽大众经销商更换工作油液和零部件。

警告

不合适的工作油液和零部件及其不恰当的使用可能导致事故、受伤、烫伤和中毒。

- 油液只可保存在封闭的原装容器中。
- 切勿使用空食品盒、瓶子或其他容器盛放油液，否则可能有人饮用其中装着的油液。
- 使儿童远离所有油液和工作部件。
- 务必阅读并遵守油液外包装上的信息和警告。
- 在使用会产生有害蒸气的产品时，务必在室外或在通风良好的区域内作业。
- 切勿使用燃油、松脂精、发动机机油、洗甲水或其它挥发性液体进行汽车养护。这些物质有毒并且高度易燃。它们可能引起火灾和爆炸！

提示

- 只可添加适用的工作油液。绝对不可混淆工作油液。否则会导致严重的功能缺陷和发动机损坏！
- 冷风入口前面的附件和其它加装件会降低发动机冷却液的冷却效果。在环境温度高且发动机负荷大时，发动机可能过热！

🌿 泄漏的工作油液会污染环境。要将流出的工作油液收集在合适的容器中，然后按环保要求专业地废弃处理。

维修和技术更改

☞ 注意本章节开始处第 230 页上的 ▲。

进行维修和技术更改时必须遵守上汽大众的规范 → ▲！

未经上汽大众授权对本车电子部件或软件的技术更改均可能引发功能故障。因电子部件相互连接形成一网络系统，一旦某个电子部件发生故障，势必影响其它系统，从而大大降低行驶安全性，导致部件过度磨损，使汽车不符合道路行驶要求。

上汽大众对不当改装及作业造成的损坏概不承担质量担保，故必须由上汽大众经销商实施维修和技术改装。

特殊辅助设备或车身部件的制造商必须保证所产部件符合现行环保法规。

车主必须保存所装辅助设备及部件的成套文件，并在汽车报废时将所有文件交给拆车公司。从而可按环保要求处理报废车和翻新旧车。

警告

对汽车的不当作业或改装均可能导致功能故障，致伤人员，引发事故。

- 本车不得安装不同于原装零部件特性和规范的零部件。也不得安装未经上汽大众认可的车轮和轮胎。

警告

对汽车的不当维修和改装均可能导致功能故障，引发致命事故！

- 对汽车的不当作业和改装（例如，对发动机、制动系统、行驶系统或影响车轮及轮胎性能的部件的改装）均会影响安全气囊系统的功能，从而严重致伤，甚至致死乘员。
- 请仔细阅读和遵守相关安全警告说明→第 43 页。

安全气囊系统维修和对安全气囊系统的损害

注意本章节开始处第 230 页上的 ▲。

进行维修和技术更改时必须遵守上汽大众的规范 →▲！

前保险杠、车门、前座椅、顶篷或车身的改装和维修只可请上汽大众经销商进行。在这些汽车部件上可能有安全气囊系统的系统组件和传感器。

对安全气囊系统进行的一切作业以及因其它维修工作而拆装其系统部件，都可能损坏安全气囊系统的部件。其结果可能导致安全气囊在发生交通事故时不能正确触发或不起作用。

为了不影响安全气囊的效能以及避免已拆下的部件导致受伤及污染环境，必须遵守相关规定。上汽大众经销商了解这些规定。

改装车轮悬架可能影响发生碰撞时安全气囊系统的性能。例如由于使用未经上汽大众许可的轮辋和轮胎组合、由于降低汽车高度、由于更改包括弹簧、减震支柱、减震器等的悬架硬度，可能改变由安全气囊传感器测得并发送到电子控制单元

的力。悬架的某些改装例如可能增大由传感器测得的力，从而使安全气囊系统在发生未进行改装时一般不应触发的碰撞时触发。其它改装可能减小由传感器测得的力，从而导致安全气囊在应触发时不触发。

警告

违规进行的维修和改装可能导致汽车损坏和发生功能故障，并影响安全气囊系统的效能。从而可能导致事故和受伤或致命伤。

- 汽车的维修和改装只可请上汽大众经销商进行。
- 安全气囊模块不能修理，必须更换。
- 切勿将从旧车中拆下的或回收利用的安全气囊部件安装到本车中。

警告

改装本车的车轮悬架包括使用未许可的轮辋和轮胎组合，可能改变安全气囊的性能并增大发生事故时受伤或致命伤的风险。

- 切勿安装与本车中安装的原厂部件具有不同特性的车轮悬架部件。
- 切勿使用未经上汽大众许可的轮辋和轮胎组合。

车载电话和对讲机

注意本章节开始处第 230 页上的 ▲。

车载电话和对讲机必须配备车外天线

务必按下列规定安装车载电话和对讲机：

- 正确安装车外天线。
- 车载电话和对讲机的最大发射功率不得超过 10W。

安装车外天线方能获得最佳通话范围。

若需安装发射功率高于 10W 的车载电话或对讲机，则务必先与上汽大众经销商商洽，确认改装高功率车载电话或对讲机是否技术可行。

建议由上汽大众经销商安装车载电话和对讲机。

警告

驾驶员必须始终集中精力驾驶汽车，切勿因通话分散注意力，谨防引发事故。

- 道路、交通及天气状况允许时方可使用电话或对讲机。
- 音量应调节适中，以便随时能听到车外诸如警车或消防车发出的信号。

- 在无移动电话网络或网络信号很弱的地区以及隧道、车库或地道内可能无法通话。也不能进行紧急呼叫。
- 若无车外天线或车外天线安装不当，使用车载电话或对讲机时车内的电磁辐射将超过允许值、对车内的驾乘人员的健康极为不利。

警告

- 在加油站内加油时必须关闭车载电话和对讲机，因电磁辐射可能产生火花，引发火灾！
- 切勿在安全气囊组件的外壳上或安全气囊作用范围内安装或固定诸如杯架、电话架等物品。
- 发生事故，安全气囊触发时安装在安全气囊组件外壳上或其作用范围内的附件可能严重致伤，甚至致死乘员！

小心

对汽车操作不当可能引发功能故障。若违反上述规定，可能导致汽车电子系统发生故障，常见错误如下：

- 未安装车外天线。
- 车外天线安装错误。
- 车载电话或对讲机的最大发射功率超过10W。

喷油嘴

TSI 汽油直喷发动机的高压喷油嘴

凭借缸内直喷技术并辅以涡轮增压技术，TSI 发动机在功率、扭矩、油耗以及排放方面展现了优越的技术性能。

TSI 汽油直喷发动机高压喷油嘴采用多孔喷油嘴设计，相对于传统喷油嘴而言，TSI 发动机的喷油嘴能提供更高的喷油压力，更加均匀的雾化效果，提高了燃油的燃烧效率和燃油经济性。

TSI 汽油直喷发动机高压喷油嘴要求使用低硫高品质的燃油，为此，请务必确保在正规的加油站加注符合标准的优质燃油，否则将直接影响高压喷油嘴的正常工作，并影响发动机性能。

提示

高压喷油嘴的定期检查及清洗对改善发动机工作状况、提高功率、降低排放及油耗、延长各部件的使用寿命具有极为关键的作用。因此，请定期到上汽大众经销商对车辆进行保养和检查，必要时清洗或更换喷油嘴。

火花塞

火花塞（一般说明）

火花塞应在上汽大众所制定的汽车维护保养规定周期内更换。

火花塞与点火系统以及发动机是经过匹配的，对降低排气中的有害物质是有利的。为了避免废气排放超标或不抗干扰的火花塞造成的工作故障、发动机损坏和运行故障，应该使用上汽大众指定的原装火花塞。因为原装火花塞都经过严格的匹配和测试，电极的数量、间隙、热值以及抗无线电干扰功能。

由于技术上的原因，火花塞型号有可能会变化，因此建议仅使用由上汽大众经销商所提供的原装火花塞。

提示

如果加注了不符合品质要求的汽油，将会使火花塞过早失效。

前后悬架系统和转向系统

前后悬架系统和转向系统（一般说明）

建议按照《保养手册》的要求，定期到上汽大众经销商处检查前后悬架和转向系统，包括各类橡胶件，密封件，易损件等，如出现损坏，请及时进行维修和更换。

燃油管

燃油管（更换周期）

燃油（燃气）管的合理更换周期：15 年 或 240,000 公里（适用于橡胶燃油管以及尼龙燃油管）。

汽车保养

本公司服务体系简介

秉承“售后服务先行”的发展战略，上汽大众汽车有限公司多年来在服务网络建设、服务组织标准化管理、客户服务等各方面不断创新。我们拥有完善的服务体系、严谨的服务标准、丰富的服务产品、高效的售后服务组织。在中国我们拥有 900 多家大众品牌特许经销商/特约维修站、为全国广大上汽大众客户提供售后服务。

在聚焦客户需求的基础上，我们始终践行“Techcare”售后服务品牌的理念，将“匠心·挚诚”的品牌精神贯穿于售后服务全过程，为每一个客户提供优质的售后服务。

同时依靠客户服务中心构建起高效率的用户接触平台，让我们能倾听每一个用户的声音，如果您有问题、建议和意见，可及时联系我们。

上汽大众客户服务热线：400-820-1111

保养的重要性

本章节告诉您什么时候需进行哪种保养。由于不同车型要执行的保养范围有所不同，因此可到上汽大众经销商处询问汽车具体所需的保养。

上汽大众经销商时刻准备为您服务！

安全注意事项：

诸如轮胎、发动机机油、火花塞和蓄电池等所有车用油液和易损件均在不断开发更新之中。建议由本公司特许经销商更换车用油液和易损件，因本公司特许经销商掌握车用油液和易损件的最新发展动态。为使您的汽车始终保持良好的状态，建议到本公司特许经销商处更换车用油液和易损件。

警告

保养不充分或未进行保养以及忽视保养周期可能会导致在道路交通中抛锚，引起交通事故和重伤。

- 务必按《使用说明书》的规定定期保养汽车。
- 务必按本车使用说明书的说明使用汽车。

提示

务必按系统功能添加品种及规格均正确的车用油液！注意切勿加错车用油液，否则，势必引发功能故障，损坏发动机！

提示

使用了不符合标准或规定要求的油料或燃料、以非法方式使用、使用不当或滥用（如用于货运，用作赛车、试验用车等）所造成的损坏、损失也不属于质量担保范围，即使在质量担保期内。

 泄漏的车用油液对环境有污染。必须及时清除泄漏的车用油液，并按环境保护法规正确收集和处理废弃的车用油液。

 正确保养汽车不仅可使汽车保持良好的状态，并可使汽车符合相关法规要求。因此，务必按《使用说明书》的规定按时保养汽车。

汽车保养一般说明

如何确定本车何时须进行保养？

- 组合仪表以及信息娱乐系统可显示车辆的保养周期→手册**使用说明书**。

车辆使用条件的相关说明

保养周期是根据汽车的正常行驶条件制定的，如在恶劣条件下使用汽车，则需在常规保养之间须增加若干保养项目的保养次数，或缩短保养周期。

以下情况属于恶劣条件：

- 使用含硫燃油
- 经常短途行驶
- 发动机长时间怠速运转（如出租车）
- 在高尘地区或环境下行驶
- 走走停停为主的行驶模式（如市区行车）
- 长时间在寒冷气候下行驶，等

在恶劣条件下使用汽车，需增加下列部件的保养频次：

- 灰尘及花粉过滤器
- 空气滤清器
- 发动机机油
- 发动机机滤
- 齿形皮带
- 活动天窗等

保养范围

上汽大众经销商的服务人员将根据您的汽车使用条件建议您保养频次及保养项目（例如检查照明或制动装置），以保证汽车的使用安全性和交通安全性。

下述章节列出了基础保养和专业保养，所列保养项目仅适用于本书印刷时的车辆技术状态。基于技术升级等原因，本公司可能会对保养项目作相应修订，本公司特许经销商将会告知您需实施的保养项目。

车辆保养的费用取决于汽车车型及装备，上汽大众经销商会告知您实际所需的保养工时费和材料费。

保养周期

保养类型		保养周期
基础保养	首次保养	自购车之日起 1 年内（以购车发票为准），首次行驶里程达 5000 公里
	常规保养	车辆行驶到 10000 公里或首保后 1 年以及后续每 10000 公里或每 1 年定期保养
专业保养	详情请参见→第 237 页。	

更换制动液：首次 3 年，以后每 2 年→▲。

发动机机油规格→手册**使用说明书**

▲ 警告

若制动液使用时间过长，频繁制动时可能使制动系统内产生气阻，严重恶化制动效果和行驶安全性。

▲ 警告

- 首次更换制动液后，后续每 2 年必须更换一次制动液。
- 必须使用上汽大众原装制动液，且必须使用新的制动液。
- 必须按规定时间进行制动液更换，否则，可能引发事故！

保养项目

基础保养	项目	周期
换油服务	发动机机油：更换。如拆卸油底壳螺栓，必须按照要求更换放油螺栓和垫片	首次保养： 5000公里/1年 常规保养： 10000公里/首保后1年以及后续每10000公里/每1年
	发动机机油滤芯：更换	
检测服务	喇叭：检查功能	
	顶篷内灯、行李箱灯、手套箱灯：检查功能	
	行车安全灯：检查近光灯、远光灯、转向灯、雾灯、全天候灯、警示灯功能、倒车灯、车牌灯、制动灯、驻车灯、弯道行车灯功能、辅助行车灯功能	
	自诊断：用 VAS 诊断设备读取并清除控制器故障信息	
	颗粒过滤器：用 VAS 诊断设备读取颗粒过滤器状态（仅适用于配备颗粒过滤器的车型）	
	TSI 发动机燃油喷嘴检查：用 VAS 诊断设备读取发动机测量值，与标准值进行比较，超差时请按规定清洗或更换	
	前风窗玻璃雨水槽：清洁	
	发动机冷却系统：检查冷却液液位和冰点，必要时补充原装冷却液	
	风窗清洗液：检查冰点，如有必要进行添加	
	制动液液位：检查，必要时补充	
	空气滤清器：清洁罩壳和滤芯	
	蓄电池：使用专用检测仪检测蓄电池状况，检查正、负极连接状态	
	发动机及发动机舱内部件：检查是否泄漏和损坏	
	变速箱 / 传动轴护套：检查是否泄漏和损坏，连接是否牢固	
	主销球头防尘套、下摆臂轴承、连接杆及稳定杆支座：检查是否损坏	
	转向横拉杆球头：检查间隙及防尘套，连接是否牢固	
	制动系统：检查制动液管路、制动系统零部件是否泄漏和损坏	
	排气系统：检查是否泄漏、固定是否牢靠、是否有损坏情况	
	车身底部：检查底部管路是否干涉、底部饰板、闷盖及保护层是否损坏	
	前后部螺旋弹簧、塑料防护套和后部止动缓冲块：检查是否损坏（适用于 PQ 平台车型）	
	前后部螺旋弹簧和塑料防护套：检查是否损坏（适用于 MQB 平台车型）	
	轮胎 / 轮毂（包括备胎）：检查轮胎磨损情况，必要时进行轮胎换位，同时校正轮胎气压，并进行标定	
	车轮固定螺栓：检查并按规定扭矩紧固	
	安全气囊和安全带：检查外表是否受损，检查安全带功能	
	楔形皮带：检查，必要时更换	
	雨刮器 / 清洗装置：检查雨刮片止位、雨刮和清洗装置功能，必要时调整；检查并清洁雨刮片，必要时更换	
发动机舱盖锁扣：润滑		
车门限位器：润滑		
制动摩擦片厚度、制动盘状态：检查，必要时更换		
前大灯：检查灯光照射位置，必要时调整（如果配备大灯清洗装置，请检查其功能）		

	保养周期显示器：复位	
	试车：性能检查	

保养项目

专业保养	项目	周期
更换服务	灰尘及花粉过滤器：清洁罩壳并更换滤芯	每 10000 公里 / 1 年（建议）
	空气滤清器：清洁罩壳并更换滤芯	每 20000 公里 / 2 年
	火花塞：更换	每 20000 公里
	6 档自动变速箱 09G ATF 油：更换	每 60000 公里
	6 档双离合变速箱 02E 变速箱油和滤芯：更换	
	7 档双离合变速箱 0DE 变速箱油：更换	
	7 档双离合变速箱 0DW 变速箱油：更换	
	楔形皮带：更换	每 100000 公里
	制动液：更换	首次 3 年后续每 2 年
	正时齿形皮带：更换（仅适用于 EA211 1.4T 发动机）	每 300000 公里
TSI 发动机燃油系统清洁：请使用上汽大众专用汽油清洁剂进行维护，使用方法请参照汽油清洁剂使用说明		
检测服务	活动天窗：检查功能、清洁导轨，涂敷专用油脂 活动天窗排水功能：检查，必要时清洁	每 10000 公里 / 1 年
	正时齿形皮带：检查状态，必要时更换（仅适用于 EA211 1.4T 发动机）	首次在 90000 公里
	水泵齿形皮带：检查状态，必要时更换（仅适用于 EA211 1.4T 发动机）	后续每 30000 公里
<p>说明：</p> <p>首次保养要求新车行驶里程达到 5000 公里或行驶时间达到 1 年时进行保养。</p> <p>常规保养要求车辆行驶到 10000 公里或首保完成后 1 年以及后续行驶每 10000 公里 / 每 1 年进行保养。</p> <p>1) 本表格的保养内容适用于上汽大众生产的 PQ 平台帕萨特(New Passat)系列配备 EA111 1.4T EA211 1.4T EA888 1.8T / 2.0T EA390 3.0L V6 发动机的车型和 MQB 帕萨特(Passat)系列配备 EA211 1.4T、EA888 2.0T 发动机的车型。保养项目需根据车型的不同配置进行选择。</p> <p>2) 本表格的保养内容和周期是根据汽车在正常行驶情况下制定的。对于使用条件比较恶劣的车辆，特别是经常停车启动、发动机长时间怠速运转以及常在低温或高原环境下使用的车辆，应经常检查机油液面，并建议每 5000 公里更换机油和机油滤清器。</p> <p>3) 在灰尘较大环境里行驶的车辆，应缩短空气滤清器滤芯、空调系统花粉过滤器和活动天窗的保养间隔（如每 5000 公里）。注：花粉过滤器滤芯脏污将影响空调制冷效果，空气滤清器滤芯脏污可能导致涡轮增压器损坏，请注意检查并及时更换。</p> <p>4) 本表格的保养内容将根据车辆技术状态变化进行调整，请以最新版本为准，具体装备以实车为准。</p>		

其他售后服务项目

上汽大众原装零件

上汽大众原装零件是专为本车设计，并特别在安全方面经上汽大众认可。原装零件在规格、尺寸精度和材料方面均严格符合规定。因此，建议使用上汽大众原装零件。上汽大众不对非原装零件的可靠性、安全性和适用性负责。

上汽大众经销商为上汽大众原装零件提供质量担保。应妥善保存上汽大众经销商出具的发票，用以证明质量担保服务的起始日期。

详细信息请咨询上汽大众经销商。

上汽大众原装附件

建议在本车上使用上汽大众原装附件。

如果想为本车装备附件，应注意下列事项：

建议在本车上使用上汽大众原装附件。上汽大众对这些附件的可靠性、安全性和适用性已进行认可。上汽大众不对非原装附件的可靠性、安全性和适用性负责。

上汽大众经销商为上汽大众原装附件提供保修。应妥善保存上汽大众经销商出具的发票，用以证明保修服务的起始日期。

详细信息请咨询上汽大众经销商。

用户须知

用户信息

质量担保条例

质量担保期：从本公司正常售出的新车的质量担保期自用户购车之日起计，出租/营运车辆*为一年或行驶里程十万公里，非出租/非营运车辆为三年或行驶里程十万公里，时间数和里程数两者以先到达者为准。在质量担保期内，用户所购车辆出现生产质量问题，由上汽大众相应品牌经销商予以免费修理。质量担保期内，生产质量问题经本公司确认技术上无法修理时，则予以更换车辆。如用户购买车辆符合国家《家用汽车产品修理、更换、退货责任规定》所规定的条件，则车辆质量担保期限以及质量担保内容和范围按该规定执行。

用户应严格按照《使用说明书》规定使用自己的车辆。为了保证修理质量、确保用户的质量担保权利，请用户按时在上汽大众相应品牌经销商处对车辆进行保养及检修。因用户未按照《使用说明书》要求正确使用、维护、修理产品，而造成损坏的，上汽大众及其经销商可以不承担相应的质量担保责任。

如果用户车辆在使用中出现故障，只有上汽大众相应品牌经销商有权受理质量担保申请，而且故障一旦出现，应立即前往上汽大众相应品牌经销商进行检修或及时与上汽大众相应品牌经销商联系。

新车质量担保期的起始日期是用户购车日期，其有效凭证为用户购车发票，因此用户在要求质量担保服务时，应当向上汽大众相应品牌经销商出示购车发票。没有这一证明，上汽大众相应品牌经销商将无法向用户车辆提供相应的质量担保服务。

质量担保服务范围包括根据技术要求调换或维修损坏的零部件，如果零部件通过维修可以继续使用的话，则从常规和技术的角度来看，不必要进行更换。用于更换的零部件可采用由上汽大众提供的新的或再制造的零部件。

维修过程中换下的零部件归本公司所有。

质量担保维修工作所产生的工时及材料费用由本公司承担。

凡有下列原因造成的损坏或故障均不属于质量担保范围：

- 不当的保养及维修造成的损坏
- 已装上未经本公司许可的零部件或未经本公司许可对车辆作了改装、加装、拆卸

——用户未严格遵守车辆的使用规定（说明书中的要求）

——因发生交通事故而造成车辆实际或潜在的损坏

车辆零部件自然磨损、车辆的使用条件超出本说明书规定范围引起的损坏不属于质量担保范围。同样，使用了不符合标准或规定要求的油料或燃料、以非法方式使用、使用不当或滥用（如用于货运，用作赛车、试验用车等）所造成的损坏、损失也不属于质量担保范围，即使在质量担保期内。

车辆部分零部件属于易损件，其中空气滤清器、空调滤清器、机油滤清器、燃料滤清器、火花塞、制动衬片、离合器片、轮胎、遥控器电池、灯泡、刮水器刮片等易损件的质量担保期为六个月或行驶里程一万公里；蓄电池、保险丝及普通继电器（不含集成控制单元）的质量担保期为十二个月或两万公里。时间数和里程数两者以先到达者为准。

另外一些调整和测量工作是不属于质量担保范围的，具体内容如下：

——调整车门、行李厢盖以保证良好的接触，避免可能的泄漏和风噪

——车轮定位、轮胎平衡、油耗测量及发动机调整工作

用户车辆在购买后质量担保期内发生质量问题而更换的原装零件（易损件除外），质量担保期随整车的质量担保期结束而结束。

用户车辆在上汽大众相应品牌经销商进行正常修理（用户付费）更换的本公司原装零件（易损件除外），从更换之日起，享有十二个月的质量担保服务。

法律法规没有明确规定的义务以及用户违反本《使用说明书》明确规定的使用规范而造成的损失，本公司不予承担。

如需要《车主关于汽车产品缺陷的报告》，请致电上汽大众客户服务热线：400-820-1111 索取，或登陆 www.csvw.com 或 www.qiche365.org.cn 下载，谢谢！

*出租/营运车辆包括但不限于出租车、租赁车、驾校培训用车。

售后服务

秉承“售后服务先行”的发展战略，上汽大众汽车有限公司多年来在服务网络建设、服务组织标准化、客户管理等各方面不断创新。我们拥有完善的服务体系、严谨的服务标准、丰富的服

务产品、高效的售后服务组织。在中国我们拥有1000余家大众品牌特许销售商/特约维修站、为全国广大上汽大众客户提供售后服务。

在聚焦客户需求的基础上，我们始终践行“Techcare”售后服务品牌的理念，将“匠心·挚诚”的品牌精神贯穿于售后服务全过程，为每一个客户提供优质的售后服务。

同时依靠客户服务中心构建起高效率的用户接触平台，让我们能倾听每一个用户的声音，如果您有问题、建议和意见，可及时联系我们。

上汽大众客户服务热线：400-820-1111

敬告用户

- 本公司为您提供质量担保服务，同时要求您严格按照本书要求使用您的车辆，请认真阅读本书“质量担保服务”一章，其中详述了质量担保服务的条件、范围和方法。
- 消费者对本公司产品自行进行各种改装或加装各种设备，尤其是对电器、制动、转向等涉及产品安全的系统进行改装或加装其他设备，可能会影响车辆的性能、安全系统，导致发生事故、车辆着火及车辆损坏。本公司及其经销商对由此引起的产品质量问题，将不承担责任。
- 本公司为产品设定了不同阶段的维护保养规定，其中首次保养免费。上述设定的维护保养对您安全使用车辆和使车辆始终保持良好状态都非常重要。如果未按照本说明书要求正确使用、维护和保养，本公司将不承担质量担保义务。
- 请保存好合格证，二维条码处不得褶皱破损。
- 您的车辆如果在使用中发现问题，建议经由上汽大众经销商进行检修。在检修过程中本公司或上汽大众经销商有权根据情况，决定在修理或更换零部件的范围内进行维修。
- 本书“自己动手”一章向您介绍本公司允许用户可以自己动手的范围，请您使用由本公司提供的零部件产品（简称：原装零件），并到上汽大众经销商购买上汽大众“原装零件”。任何使用非“原装零件”而导致的直接或间接损失，本公司将不承担责任。
- 本公司不办理邮寄零件、工具等服务，务必请您注意。
- 您购车后请仔细核对车辆合格证及购车发票等，如发现问题请立即与上汽大众经销商或本公司联系。
- 如果您在仔细阅读本书过程中遇有不清楚的地方，本公司及上汽大众经销商会向您作更详细的解释。

祝您驾驶愉快！

提高行驶经济性/降低环境污染

主题引言

该章节包含有关下列主题的信息：

- 一般说明 240
- 有预见性地驾驶汽车 240
- 定期保养 240
- 发动机 240
- 排放 241

耗油量、环境污染以及发动机、制动器和轮胎的磨损主要取决于三个因素：

- 个人的驾驶风格。
- 使用条件（气候、路面特性）。
- 技术前提条件。

警告

车速和与前车之间的安全距离要始终与视野、天气、路面和交通状况相匹配。

一般说明

注意本章节开始处第 240 页上的 ▲。

燃油消耗率主要取决于驾驶员的驾驶风格。

燃油消耗率、对环境的影响程度和发动机、制动器及轮胎的磨损率主要取决于下列三大因素：

- 驾驶员的驾驶风格。
- 汽车使用条件（气候，路面状况等）。
- 整车技术状态。

若有预见性地采取经济驾驶方式行驶，可轻易将燃油消耗率降低 10-15%。为降低汽车使用成本和对环境的污染程度，本章列出了与此相关的驾驶要领，请务必仔细阅读。

定期检查曲轴箱通风系统各零部件之间连接是否可靠，有无泄漏或损坏。

有预见性地驾驶汽车

注意本章节开始处第 240 页上的 ▲。

汽车加速行驶会增加燃油消耗量，故应根据道路和交通状况预先计划好行车路线，尽可能减少制动和加速的频次。

定期保养

注意本章节开始处第 240 页上的 ▲。

按规定将汽车送到上汽大众经销商处进行定期保养是确保燃油经济性的基础。经良好保养的发动机不仅能提高燃油经济性，延长使用寿命，并且有助于汽车保值。

保养不良的发动机将严重影响燃油经济性。

每次添加燃油时应同时检查机油油位。机油消耗量主要取决于发动机的负荷及转速，根据不同的驾驶风格，机油消耗量可能会可达 0.5L/1000 km。

发动机

注意本章节开始处第 240 页上的 ▲。

高温天气、高原条件对发动机性能的影响：

夏天外界环境温度高，如果发动机冷却不充分，可能会造成发动机过热，使部分零部件膨胀变形，磨损加剧影响使用寿命。因此，在夏季高温天气来临前，建议您请前往上汽大众经销商对发动机的冷却系统进行全面检查。

因高温、高原条件下空气密度减小，进入气缸的充气量亦会相应减少。为了减少这种物理现象对发动机性能的影响，车辆在高温、高海拔地区都做过全面的匹配。因此充气效率的下降在一般车辆上不会有影响，只有小排量的车辆在高温环境中急加速时才可能会感到发动机功率略有下降。

排放

注意本章节开始处第 240 页上的 ▲。

国五排放标准

- a) 当使用符合 GB 18352.5—2013 附录 J 中的汽油时，汽车排放污染物限值及测试方法按 GB 18352.5—2013 中 I、III、IV、V、VI 型试验的规定，还必须满足双怠速试验（测定双怠速的 CO、HC 和高怠速的 λ 值）和车载诊断（OBD）系统试验的规定。
- b) 车辆的双怠速试验按 GB 18352.5—2013 附录 A 的方法进行；发动机应运转平稳、动力性能良好、无异响、机油压力正常；除发动机运转所必须的装置开启外，其它装置均关闭（无空调等负载开启工况），水温超过 80℃，蓄电池电量充足；此时怠速转速、污染物和 λ 限值规定如下：SVW71423AL 的正常怠速转速为 750r/min \pm 100r/min（只适合低海拔、非寒冷地区）；排放测试精度（CO \pm 0.01%，HC \pm 1×10^{-6} ， λ \pm 2%）上检测，排放污染物限值（体积分数）为 CO \leq 0.3%，HC \leq 80×10^{-6} ；高怠速转速为 2500r/min \pm 100r/min，排放污染物限值（体积分数）为 CO \leq 0.2%，HC \leq 60×10^{-6} ；过量空气系数 λ 控制要求 1.00 ± 0.03 。
- c) 车辆在合理可预测的行驶工况下，车载诊断（OBD）系统的实际监测频率（IUPR）的限值及测量方法按 GB 18352.5—2013 中附件 IA.7 的规定；车载诊断（OBD）系统的 NO_x 排放量的限值及测量方法按 GB 18352.5—2013 中附录 I.3.3.2 的规定。

国六排放标准

- a) 当使用符合 GB 18352.6—2016 附录 K 中的汽油时，汽车排放污染物限值及测试方法按 GB 18352.6—2016 中 I、III、IV、V、VI、VII 型试验和车载诊断（OBD）系统试验的规定。
- b) 车辆的双怠速试验按 GB 18285—2018 附录 A 的方法进行；发动机应运转平稳、动力性能良好、无异响、机油压力正常；除发动机运转所必须的装置开启外，其他装置均关闭（无空调等负载开启工况），水温超过 80℃，蓄电池电量充足。
- b) 按 GB 18285—2018 的规定需对新生产汽车进行包括排气污染物检测等多项下线检验，优先采用简易工况法对至少 1% 的下线车辆进行排气污染物检测，车型的最小抽样数为每年 15 辆。
- c) 车辆在合理可预测的行驶工况下，车载诊断（OBD）系统的实际监测频率（IUPR）的限值及测量方法按 GB 18352.6—2016 中附录 J.3.3.2 的规

定；车载诊断（OBD）系统监测的污染物排放量的限值及测量方法按 GB 18352.6—2016 中附录 J.3.8.2 的规定。

提示

由于中国不同地区所实施的排放标准不同，所公布的排放水平会有所不同。

OBD 系统

主题引言

该章节包含有关下列主题的信息：

- 对 OBD 系统产生影响的主要因素 241

OBD 英文全称为 On-Board Diagnostics，即车载诊断。车载诊断系统能在车辆运行过程中对影响发动机尾气排放质量的各系统及零部件的运行状况进行实时监控。不稳定的运行将以代码的形式存储在发动机控制器中，以便于指导今后的检测、调整及维修。如果仪表中的 OBD 系统指示灯  点亮或闪烁，提醒您与排放相关的系统或零件出现故障，需要尽快前往到上汽大众经销商进行检查。上汽大众经销商采用专业的诊断测试设备读取车载控制器中记录的信息与代码。

对 OBD 系统产生影响的主要因素

燃油品质

目前我国都已采用无铅汽油，但部分地区仍然采用含锰等金属元素的汽油抗爆剂，并且汽油中的硫含量和烯烃含量较高。这对 OBD 系统中的部分控制部件和排放值超标有较大的影响。

如果汽油中锰含量较高，其燃烧后的锰化合物将会沉积在点火系统的火花塞、氧传感器以及三元催化净化装置的内表面，造成点火困难、氧传感器失效以及三元催化净化装置堵塞。

如果汽油中硫含量较高，燃烧后的硫化物将随尾气排出而产生酸性物质，形成酸雨，影响大气环境；同时硫化物还影响三元催化净化装置的活性，影响氮氧化物 NO_x 的排放。如果汽油中烯烃、芳烃以及胶质等含量较高，将在发动机燃烧室、进气阀和燃油喷射系统等部位形成沉积物、积碳和胶质，并且导致尾气排放的碳氢化合物超标。

上述燃油品质问题是引起 OBD 指示灯点亮的最大原因，为避免造成您在时间和费用上的无谓支出，我们建议您：到正规且信誉良好的加油站加油，加注的汽油必须是无铅汽油，同时需满足燃油标准要求；加注汽油后，请向加油站索取发票，以便出现燃油质量问题后有据可查；在车辆使用过程中，注意避免将汽油使用到燃油表的红线刻度，以免造成油箱底部脏物进入燃油系统；如果误加入劣质汽油，需要及时对燃油系统进行清洗，包括清洗汽油泵、油箱、喷油嘴、燃油管等，同时检查氧传感器和三元催化净化装置。上述工作请到上汽大众经销商处进行。

维护保养

如果您的车辆没有按照保养要求到上汽大众经销商进行定期维护和更换零件（如空气滤清器、机油滤清器、火花塞等），我们将无法确保您的车辆始终保持在正常状态下工作，车辆可能出现如油耗增加、加速不良、怠速不稳等问题，并导致车辆的尾气排放污染物超出国家的标准，OBD 指示灯点亮或闪烁。因此，定期对您的车辆进行维护保养非常重要，所以我们建议您：

- 请按照上汽大众制订的车辆保养计划，定期到上汽大众经销商对车辆进行维护保养，并在规定时间内更换火花塞、空气滤清器、汽油滤清器、机油及机油滤清器，避免出现排放超标或者缺火等故障现象；
- 定期对发动机喷油嘴、燃烧室、进气道、节气门进行清洁；
- 对于经常低速行驶的车辆，容易出现燃烧室、喷油嘴、火花塞上的积碳问题，建议在条件允许的前提下，每隔一段时间采用高速行驶；
- 根据车辆状况使用上汽大众专用汽油清洗剂，以减少积碳、胶质对燃油系统、进气系统以及排气系统的影响。

维修配件的质量

当您的车辆需要进行维护保养、修理换件时，请务必使用原装零件。维修零件的质量好坏是影响车辆安全性、经济性以及环保性的重要因素。例如：使用非原装火花塞会由于其热值，电极型号的不同而出现发动机点火和燃烧不正常，从而产生一系列影响发动机动力性、经济性和排放可靠性的问题；而使用非原装空气滤清器将可能无法过滤掉空气中的灰尘和颗粒物，从而导致发动机异常磨损，并影响三元催化净化装置的功能。通常情况下由于用户缺乏专业鉴别原装零件的能力，为此，我们建议您：

当您的车辆需要进行维修或保养时，请选择上汽大众经销商。因为，只有上汽大众经销商才能为您提供原装零件，保障您车辆的正常运行。

提示

- 车辆启动后，建议请勿原地热车，可低速缓慢行驶，待发动机温度上升到正常工作温度后，即可正常行驶。这样可使发动机在较短的时间进入正常工作温度，减少不正常的尾气排放；
- 驾驶时，应在合适的转速下变换挡位，避免出现高转速换入低挡或者低转速换入高档的错误操作。

安装收音机

主题引言

该章节包含有关下列主题的信息：

- 一般说明

242 <

一般说明

如果要安装别的收音机，取代原厂安装的收音机，应注意汽车上的连接插头。带其它连接插座收音机必须使用转接电缆，请向上汽大众经销商咨询。

此外私自安装收音机可能损坏重要的电子组件或影响其功能。例如，如果干扰了速度信号，会导致错误控制发动机、自动变速箱、ABS 等等。

如果收音机具有自动音量调节功能，那么收音机必定和速度信号相连，其它生产厂商非上汽大众认可的收音机可能会导致这方面的故障。

- 上汽大众原装认可的收音机符合车辆技术要求，确保安装质量。这些收音机采用了先进的技术并且造型精细，易于操作。
- 扬声器、安装组件、天线和防干扰组件也应使用上汽大众认可的原装配件。这些配件是专门为原厂车型开发的。

提示

连接电缆不得切断和撕去绝缘层。必要时使用转接器。否则电缆可能过载或短路，失火危险！

- 建议在上汽大众经销商处安装收音机。上汽大众经销商具有专业的技术能力，提供上汽大众原装认可的收音机，并按厂商规定的准则进行安装。

无线电设备

一般说明

无线电设备的安装请向上汽大众经销商进行咨询。

使用无线电设备时，在以下情况下汽车电器可能发生故障：

- 没有外部天线
- 外部天线安装不正确
- 传送功率大于 10 瓦

因此，如果没有外部天线或者天线安装不正确，车内不可使用无线电设备。

提示

- 如果没有外部天线或外部天线安装不正确，在汽车内使用无线电设备由于会产生特强电磁场而可能损害健康！
- 此外，只有用外部天线才能达到最佳传送范围。
- 必须遵照无线电设备的操作说明！
- 如果您要使用传送功率大于 10 瓦的无线电设备，请咨询上汽大众经销商。他们了解改装无线电设备的技术可能性。

5GHz WLAN 连接

请您注意，信息娱乐系统移动无线热点和无线 APP-Connect 功能使用 5GHz WLAN 连接技术。由于 5GHz WLAN 在一些国家和地区禁用，所以请您确保您在驾车出境前已充分了解相关国家和地区有关无线通信网络/技术的法律规定，并仅在当地法律允许的情况下使用 5GHz WLAN。您使用 5GHz WLAN 的相关风险和法律责任由您自行承担，如产生任何损失或损害，上汽大众、上汽大众销售不承担法律责任。

事件数据记录系统 (Event Data Recorder)

主题引言

本车配备了事件数据记录系统 (EDR)。事件数据记录系统 (EDR) 的主要任务是在特殊事故情境下或类似事故的情况下 (如触发安全气囊或撞上路面障碍物) 记录数据。这些数据帮助分析在这些情况下的车辆系统的性能。事件数据记录系统记录短时间 (5 秒钟或更短时间) 内的行驶动态和约束系统数据。只有在类似事故的情况下才永久保存数据。这些数据帮助更好地理解发生事故和人员受伤时的情况。

记录下述情况，例如：

- 车辆上的各种系统是如何运作的
- 驾驶员是否系上了安全带
- 驾驶员将加速踏板踩到了哪个位置
- 制动状态
- 车辆速度
- 发动机转速

将已保存的数据分为可覆盖和不可覆盖的事件。

可覆盖的事件是类似事故的场景，例如没有超过安全气囊的触发阈值。

不可覆盖的事件持续保存在事件数据记录系统中，例如：

- 安全气囊系统的触发
- 安全带拉紧器的触发

在正常行驶条件下不会进行记录。不会存储汽车内部空间或车辆周围的音频或视频数据。个人资料，如姓名、性别、年龄或事故发生地，也同样不会记录。但是根据相关法律法规的要求，如执法机构等第三方，可以使用相应的方式将事件数据记录系统的内容和其他数据源相关联，从而在事故调查范围内追踪到个人。

为了读取事件数据记录系统 (EDR) 中的数据，支持国际“汽车事件数据记录系统”及其他适用国际的特殊的数据读取工具及车辆本身是必须的。如需要获取 EDR 数据读取工具的进一步信息，请致电上汽大众服务热线：400-820-1111。

上汽大众不会访问、读取或编辑事件数据记录系统上的数据，除非车主 (或是出租车的承租人) 同意这么做。合同或法律规定的例外情况除外。

根据关于产品监测的法定义务，上汽大众可以将已经读取的数据用于领域监测以及研究目的和车辆安全系统的质量改进。大众汽车以匿名形式将数据用于研究目的，也就是无法追溯到个人的车辆、车主或者租借人。

技术数据

技术数据提示

主题引言

该章节包含有关下列主题的信息：

– 汽车特性数据	244
– 发动机数据	245
– 车身结构及尺寸	246
– 动力性	246
– 最大爬坡度	247
– 燃油类型、耗油量及排放标准	247
– 重量	247

本书所列所有技术数据均以汽车正式文件为准。

除专门注明或单独列出的数据外，本书所列所有数据适用于基本配置汽车。汽车随车正式文件内列有您所购汽车配备的发动机类型。

安装选装设备的汽车或特种车型或出口车型的技术数据可能不同于本书所列的数据。

警告

务必严格按所列技术数据使用本车！若使用中忽视或超过本说明书所列质量、有效载荷、整车尺寸和最高车速等规定值，则可能引发事故，严重时会导致人员伤亡！

汽车特性数据

注意本章节开始处第 244 页上的 ▲。



图 212 [A]. 车辆识别代号。[B]. 发动机舱内的车辆识别号钢印位置



图 213 B 柱下方整车产品标牌

车辆识别代号 (VIN)

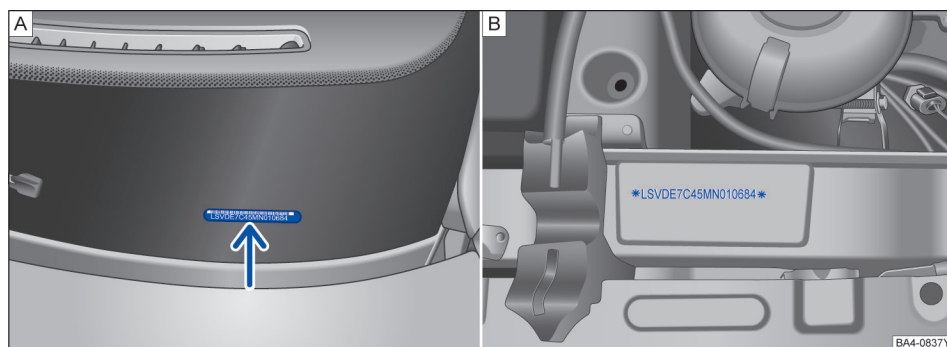
通过前风窗上的视窗即可读取车辆识别号→图 212A。该视窗位于风窗左下侧。此外，车辆发动机舱内也打印有车辆识别号→图 212B 或→图 213。

通过信息娱乐系统

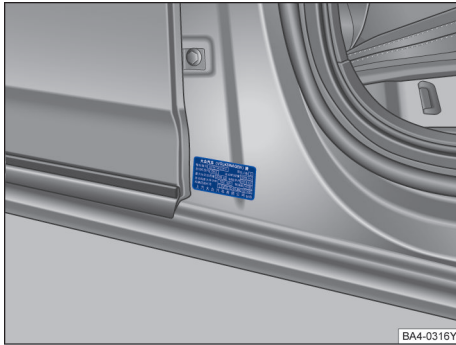
用 **车辆** 按钮及 **设置** 和 **保养** 功能按钮可通过信息娱乐在显示屏上显示车辆识别代号→第 30 页。

通过诊断接口读取车辆识别代号

车辆识别代号也保存在 ECU (电子控制单元) 中, 可通过相应的诊断仪读取。

诊断接口位于仪表板下方驾驶员侧脚部空间内。

上汽大众经销商配备大众车型专用诊断仪, 可联系上汽大众经销商读取车辆识别代号。如需自行读取车辆识别代号, 可与本公司联系购买大众车型专用诊断仪, 或购买车载通信接口插头符合 SAE J1962 定义且支持 ISO 15765-4 及其引用标准定义的诊断仪读取。

产品标牌

产品标牌位于前排前排乘员侧 B 柱下端→图 213。

发动机型号和编号

发动机型号和编号位于发动机左侧。

警告

打开发动机舱盖前请务必仔细阅读和遵守相关安全警告说明→▲。

发动机数据

注意本章节开始处第 244 页上的 ▲。

由于行驶技术许可和税收方面的原因, 其它国家的某些发动机的规定功率和动力性可能与以下数据有所不同。

发动机数据

整车型号	额定功率	喷射技术	最大输出扭矩	气缸排量
SVW71423AT	1.4TSI 汽油发动机 110 kW/5000±200 r/min	TSI	250 N·m/ (1750~3000)±200 r/min	4 缸 1.395 L
SVW72023BV	2.0TSI 汽油发动机 137 kW/4100~6000 r/min	TSI	320 N·m/ 1500~4000 r/min	4 缸 1.984 L
SVW72023CV	2.0TSI 汽油发动机 162 kW/4500~6200 r/min	TSI	350 N·m/ 1500~4400 r/min	4 缸 1.984 L

车身结构及尺寸

注意本章节开始处第 244 页上的 ▲。

整车型号	SVW71423AT SVW72023BV SVW72023CV
总长	4948
总宽	1836 mm
总高（空载）	1469 mm
轴距（半载）	2871 mm
最小转弯直径	11.7 m
前轮距（半载）	1584 mm
后轮距（半载）	1570 mm
最小离地间隙（满载）	110 mm
行李厢容积	521 L
油箱容积	68.5 L

不计入车辆外廓尺寸的部件：

车辆长度：可拆卸的拖曳装置（比如：车辆牵引环）。

车辆宽度：外后视镜、门把手。

车辆高度：车顶天线的可拆卸部分。

提示

- 在带突出路沿围边或固定限位块的停车场中应小心行驶。这些突出地面的物体在驶入和驶出时可能损坏保险杠和其它汽车部件。

动力性

注意本章节开始处第 244 页上的 ▲。

由于行驶技术许可和税收方面的原因，其它国家的某些发动机的规定功率和动力性可能与以下数据有所不同。

动力性

整车型号	发动机	变速器型式认证号	变速器机组号	最高车速	驱动型式
SVW71423AT	1.4TSI 汽油发动机	FD7CW001	OCW.C	210km/h	前轮驱动
SVW72023BV	2.0TSI 汽油发动机	FD7DW003	ODW.B	210km/h	前轮驱动
SVW72023CV	2.0TSI 汽油发动机	FD7DW003	ODW.B	210km/h	前轮驱动

动力性是在没有降低动力性的装备（如车顶行李架，挡泥板或者超宽轮胎）的情况下计算的。

最大爬坡度

注意本章节开始处第 244 页上的 ▲。

建议最大爬坡度 $\leq 30\%$

提示

以下条件对最大爬坡度也有影响：

- 不同路面的附着系数不同，会影响爬坡能力和爬坡角度。
- 轮胎气压需符合驾驶员侧中间门柱上标签标注的数值，花纹深度不低于新胎 90%。
- 车辆载荷会对爬坡度产生影响，需要均匀分布前后轴的载荷。

燃油类型、耗油量及排放标准

注意本章节开始处第 244 页上的 ▲。

造成耗油量提高的因素

以下说明可能并不全面。

耗油装备
接通的后窗玻璃加热装置
接通的空调器制冷设备
接通的座椅加热装置

导致耗油量升高的因素
以过低的轮胎充气压力行车
负荷过大的行车

导致耗油量升高的因素

以高发动机转速行车
以运动方式行车和在山区行车
短途行驶（特别是在冬季）

耗油量及排放标准

整车型号	发动机	90 km/h 等速油耗, L/100km	排放标准
SVW71423AT	1.4TFSI 汽油发动机	4.8	国六
SVW72023BV	2.0TFSI 汽油发动机	4.8	国六
SVW72023CV	2.0TFSI 汽油发动机	4.8	国六

提示

- 汽车空车的重量可能因配置而有所不同,从而耗油量可能会略有不同。

重量

注意本章节开始处第 244 页上的 ▲。

整车型号	整备质量	最大允许总质量	最大允许总质量（前轴）	最大允许总质量（后轴）
SVW71423AT	1 485 kg	1 945 kg	985 kg	960 kg
SVW72023BV	1 600 kg	2 060 kg	1 070 kg	990 kg
SVW72023CV	1 620 kg	2 080 kg	1 080 kg	1 000 kg

警告

- 运载重物时整车重心将发生变化，从而影响汽车操作稳定性。故务必根据道路状况和相关要求随时调整车速和驾驶方式。

- 车桥载荷和汽车总重量均不得超过规定值，否则，可能影响汽车操作稳定性，致伤人员，损坏汽车。

